



KATALOG

2022/23

Stand: 06/2022



Liebe Kundinnen und Kunden,

hier haben Sie ihn vor sich liegen: den neuen Normfest Katalog. Wir freuen uns, Ihnen auf den folgenden Seiten unser vielseitiges Sortiment von mehr als 27.000 Produkten vorzustellen. Dazu zählt eine Vielzahl von Artikeln aus den Bereichen Chemie, Din & Normteile, Werkzeuge sowie Werkstattausrüstung, die sich seit Jahren bewähren und bei zahlreichen Normfest Kunden beliebt sind. Außerdem können Sie diverse Neuheiten entdecken, wie etwa unser komplett neues Kapitel zum Thema Elektromobilität. Darin finden Sie sowohl Werkzeuge als auch Schutzausrüstung zum sicheren Reparieren, Warten und Pflegen von Elektrofahrzeugen. Unser Warenangebot haben wir somit für die aktuellen Bedürfnisse des Kfz-Handwerks erweitert. Denn wir als traditionsbewusstes Unternehmen gehen auch stets die strukturellen Entwicklungen der Automobilbranche mit.

Besonders stolz sind wir, Ihnen in diesem Katalog unsere erweiterte Produktpalette an Normfest Eigenmarken zu präsentieren. Dazu zählen unser Normfest Handwerkzeug, Normfest Druckluftwerkzeug sowie unsere Normfest Handlampen. Damit bieten wir qualitativ hochwertige Arbeitsgeräte für Kfz-Profis, die Sie bei Ihrem täglichen Handwerk zuverlässig unterstützen. Sie sind das Ergebnis unserer jahrelangen Erfahrungen in Sachen Werkzeuge und Werkstattausrüstung sowie unsere Kenntnis über die individuellen Bedürfnisse unserer qualitätsbewussten Kunden. Diese profitieren davon, denn mit einem Einkauf kann nun die komplette Beschaffung aller notwendigen Produkte für den Werkstattbedarf durchgeführt werden.

Trotz der vielen Innovationen sind wir auch ein traditionsbewusstes Unternehmen und so bleiben wir unseren etablierten Einkaufswegen für Sie treu: Ihr wichtigster Ansprechpartner bleibt wie gewohnt unser zuständiger Außendienstmitarbeiter vor Ort. Zudem stehen wir Ihnen wie bisher telefonisch und per Chat über unser Kundencenter zur Verfügung. Darüber hinaus erreichen Sie uns weiterhin täglich rund um die Uhr über unsere Website und unseren Online-Shop.

Apropos Treue, liebe Kundinnen und Kunden, zu guter Letzt möchten wir uns für Ihre Loyalität und das in uns gesetzte Vertrauen bedanken. Und sollten Sie bisher noch nicht mit uns zusammengearbeitet haben: freuen wir uns schon jetzt auf Ihre Anfrage.

Ihre Normfest GmbH

Enver Zolj und Stefan Seibold

Inhaltsverzeichnis

01 Inspektion & Wartung	6 - 75	
02 Karosseriereparatur	76 - 215	
03 Verglasung	216 - 249	
04 Fahrzeugaufbereitung	250 - 311	
05 Klima	312 - 325	
06 Lampen	326 - 353	
07 Elektrik	354 - 423	
08 Reifenmontage	424 - 451	
09 Lackierung	452 - 495	
10 Fahrzeugteile PKW	496 - 519	
11 Fahrzeugteile NFZ	520 - 609	
12 Werkstattausrüstung	610 - 733	
13 Druckluft	734 - 773	
14 Werkzeuge	774 - 793	
15 DIN- & Normteile	794 - 813	
16 Sortimente	814 - 855	
17 Elektromobilität	856 - 887	
18 Handwerkzeuge	888 - 991	

UNSERE GESUNDHEIT, UNSERE UMWELT!





Neben den offensichtlichen potentiellen Gefahren in einer Werkstatt, befinden sich auch die, die man nicht direkt sehen kann. Jede Chemikalie, jede Aerosoldose ist eine potentielle Gefahr für die Gesundheit.

Aus diesem Grund gibt es die sogenannten Gefahrenpiktogramme. Zusammengefasst kann man sagen, je mehr, desto gefährlicher die Chemikalie.

Mit unserer Protect Serie stellen wir unseren Kunden chemisch-technische Produkte zur Verfügung, die für die Gesundheit und unsere Umwelt die geringste Gefahr darstellen.

Arbeiten Sie also mit unseren Produkten der Protect-Serie, benötigen Sie bspw. keine Atemschutzmaske oder Handschuhe mehr.

Achten Sie also beim Kauf unserer Artikel auf das Protect Logo.





**Super Crack
Ultra**
Ein-Flüssigkeit

Multi Protect
Wartungsschmierölspray
Vollsynthetisch

**Schraubsicherung
Mittelfest**
ON Nr. 84773434
Eind. Packung 500 ml 3032



Inspektion & Wartung



01

Hochdruck-Haftschrnierfett

High-Press

- ▶ Art.-Nr. 2894-445-1
- ▶ Inhalt: 400 ml
- ▶ Menge pro Kartonage: 24



- ▶ Produktbeschreibung
 - stark wasserabweisend
 - äußerst druckbeständig
 - frei von klebrigen Polymerverdickern, bindet daher keinen Schmutz
 - silikonfrei
 - hervorragende Hafteigenschaft
 - sehr gute Kriechfähigkeit
 - auch für schnell laufende Motorradketten geeignet
 - Temperaturbeständigkeit von - 20°C bis + 140°C (kurzzeitig +180°C)
 - Farbe: beige/transparent



Ersatz-Sprühkopf

mit Kapillarrohr

- ▶ Art.-Nr. 2897-300-140
- ▶ VPE: 2



02

Hochdruck-Haftschrnierfett

High Press Protect



- ▶ Art.-Nr. 2894-445-5
- ▶ Inhalt: 400 ml
- ▶ Menge pro Kartonage: 12

▶ Produktbeschreibung

- H1 Lebensmittelzulassung
- äußerst walkstabil und haftfähig
- salz- und heißwasserbeständig
- frei von klebrigen Polymerverdickern (bindet daher keinen Schmutz)
- silikonfrei
- hervorragende Hochdruck- und Hochtemperatureigenschaften
- schnell ablüftend
- hohe Schichtstärke
- gute Kriecheigenschaften
- für alle hochdruckbelasteten Fahrzeugteile wie z.B.: Türscharniere, Zahnräder, Motorradketten, Drahtseile, Ketten, Scharniere usw.
- auch für schnell laufende Motorradketten geeignet
- Temperaturbeständigkeit von -20°C bis +150°C
- NSF Registration No. 151238



Ersatz-Sprühkopf

mit Kapillarrohr

- ▶ Art.-Nr. 2897-300-140
- ▶ VPE: 2



03

Haftschrnierfett

High-Press Ultra

- ▶ Art.-Nr. 2894-445-3
- ▶ Inhalt: 400 ml
- ▶ Menge pro Kartonage: 12

▶ Produktbeschreibung

- schmiert bewegliche Maschinenteile aller Art wie beispielsweise Scharniere, Türfangbänder, Ketten, Zahnräder, Drahtseile, Gleitschienen usw.
- extrem kriechfähig
- extrem haftfest
- hohe Druckbeständigkeit
- salz- und warmwasserbeständig
- Temperaturbeständigkeit von -20°C bis +140°C (kurzzeitig +180°C)
- silikonfrei
- Farbe: hellblau



Ersatz-Sprühkopf

mit Kapillarrohr

- ▶ Art.-Nr. 2897-300-140
- ▶ VPE: 2





01

Hochdruck-Haftschrnerfett

High-Press Black

- ▶ Art.-Nr. 2894-445-2
- ▶ Inhalt: 400 ml
- ▶ Menge pro Kartonage: 24

▶ Produktbeschreibung

- geeignet für den Einsatz in allen technischen Bereichen
- hohes Penetrationsvermögen
- hervorragende Hafteigenschaft
- wasserabweisend und schützt vor Korrosion
- beste Laufeigenschaften bei hohen Temperaturen und Drehzahlen
- Temperaturbeständigkeit von -20°C bis +200°C
- silikonfrei
- Farbe: schwarz



Ersatz-Sprühkopf

mit Kapillarrohr

- ▶ Art.-Nr. 2897-300-140
- ▶ VPE: 2





02

Weißes Schmierfett

Bio-Top Protect

- ▶ Art.-Nr. 2894-446
- ▶ Inhalt: 400 ml
- ▶ Menge pro Kartonage: 24



▶ Produktbeschreibung

- wasserabweisend
- gute Schmiereigenschaft
- gute Abriebfestigkeit
- rostlösend
- feuchtigkeitsverdrängend
- universell einsetzbar
- druckbeständig
- extrem langlebig
- sehr gute Haftfestigkeit
- silikonfrei
- Temperaturbeständigkeit von -10°C bis +150°C

03

Wartungsschmierölspray vollsynthetisch

Multi Protect

- ▶ Art.-Nr. 2894-445-6
- ▶ Inhalt: 400 ml
- ▶ Menge pro Kartonage: 12



▶ Produktbeschreibung

- vollsynthetisch
- oxidationsbeständig
- extrem kriechfähig
- walkstabil
- silikonfrei
- salz- und heißwasserbeständig
- optimale Korrosionsschutzeigenschaften
- gute Hochdruck- und Hochtemperaturstabilität
- Temperaturbeständigkeit von -30°C bis +150°C



Ersatz-Sprühkopf

mit Kapillarrohr

- ▶ Art.-Nr. 2897-300-140
- ▶ VPE: 2





01

Multispray PTFE/Keramik-Öl-Spray

Teflux

- ▶ Art.-Nr. 2894-445-4
- ▶ Inhalt: 400 ml
- ▶ Menge pro Kartongage: 12

- ▶ Art.-Nr. 2894-445-415
- ▶ Inhalt: 150 ml
- ▶ Menge pro Kartongage: 12



- ▶ Produktbeschreibung
- extrem kriechfähig
- wasserabweisend und schützt vor Korrosion
- hohe Druckbeständigkeit
- schmiert und ölt bewegliche Maschinenteile aller Art wie beispielsweise Zahnräder, Scharniere usw.
- exzellente Notlaufeigenschaften durch PTFE- und Keramikadditive
- silikonfrei
- Farbe: beige
- Geruch: Vanille

Ersatz-Sprühkopf

mit Kapillarrohr

- ▶ Art.-Nr. 2897-300-140
- ▶ VPE: 2



02

Wartungsspray

ECO

- ▶ Art.-Nr. 2897-351-2
- ▶ Inhalt: 600 ml
- ▶ Menge pro Kartonage: 12

▶ Produktbeschreibung

- gewährleistet eine sichere Schmierung auch an den entlegensten Stellen
- wirkt reibungsreduzierend
- wasserabweisend



03

Innenraum Montagespray

Soules Protect

- ▶ Art.-Nr. 2897-449-1
- ▶ Inhalt: 300 ml
- ▶ Menge pro Kartonage: 12



▶ Produktbeschreibung

- silikonfrei
- verdrängt Nässe
- antistatisch
- verharzt nicht und schützt dauerhaft vor UV-Strahlen
- verhindert das Anfrieren von Türdichtungen



01

Silikonspray

ECO

- ▶ Art.-Nr. 2897-322-2
- ▶ Inhalt: 600 ml
- ▶ Menge pro Kartonage: 12

- ▶ Produktbeschreibung
 - reduziert Quietschgeräusche
 - wasserabweisend
 - imprägnierend
 - hinterläßt keine Flecken
 - temperaturbeständig von -50°C bis +250 °C

02

Silikonspray

Siprem

- ▶ Art.-Nr. 2897-322
- ▶ Inhalt: 400 ml
- ▶ Menge pro Kartonage: 12

- ▶ Produktbeschreibung
 - hochwertiges Silikon mit einem Mindestanteil von 18%
 - extrem wasserabweisend
 - hinterlässt keine Flecken
 - sehr hohe Schmierkraft



Ersatz-Sprühkopf

mit Kapillarrohr

- ▶ Art.-Nr. 2897-300-140
- ▶ VPE: 2



03

Silikonfett spray

Siltron

- ▶ Art.-Nr. 2897-324
- ▶ Inhalt: 400 ml
- ▶ Menge pro Kartonage: 12

- ▶ Produktbeschreibung
 - stark wasserabweisend
 - schmiert und dichtet
 - verträgt sich mit Elastomeren
 - verharzt nicht und ist extrem alterungsbeständig
 - isoliert Oberflächen gegen Kriechströme und Überschläge auch bei hohen und tiefen Temperaturen



04

Trockenschmierstoff

TT - Power

- ▶ Art.-Nr. 2897-447
- ▶ Inhalt: 400 ml
- ▶ Menge pro Kartonage: 12

- ▶ Produktbeschreibung
 - unsichtbarer, fast nicht fühlbarer Gleitfilm
 - ölfrei, fettfrei, silikonfrei
 - verhindert Staubentwicklung
 - antistatisch



Ersatz-Sprühkopf

mit Kapillarrohr

- ▶ Art.-Nr. 2897-300-140
- ▶ VPE: 2



01

Mehrweck-Fett

BG-B

- ▶ Art.-Nr. 2986-02
- ▶ Inhalt: 400 g
- ▶ Menge pro Kartontage: 12

- ▶ Produktbeschreibung
 - für Antriebswellen
 - mechanisch hoch belastbar
 - säurefrei
 - mit Graphit
 - festschmierstoffhaltig
 - wasserabweisend
 - korrosionsschützend
 - Farbe: schwarz
 - Temperaturbeständigkeit von -30°C bis +120°C
 - NLGI-Klasse 2

02

Mehrweck-Fett

BG-Y

- ▶ Art.-Nr. 2986-021
- ▶ Inhalt: 400 g
- ▶ VPE: 12

- ▶ Produktbeschreibung
 - mechanisch hoch belastbar
 - silikonfrei
 - säurefrei
 - wolkstabil
 - oxidationsbeständig
 - wasserabweisend
 - korrosionsschützend
 - NLGI-Klasse 2
 - Farbe: gelb
 - Temperaturbeständigkeit von -30°C bis +120°C





03

Hebel-Fettpresse

► Art.-Nr. 7986-0

► Produktbeschreibung

- M10 x 1
- für 400g Kartuschen oder 500g loses Fett
- Kurzhubsystem
- stufenlose Kolbenstangenfixierung
- Maximaldruck: 400 bar
- Füll-/Entlüftungsventil
- ergonomischer Handgriff, nach DIN 1283
- TÜV, DLG, BLT geprüft



04

Hochdruck-Panzerschlauch

für Hebel-Fettpresse (Art.-Nr. 7986-0)

► Art.-Nr. 7986-03

► Produktbeschreibung

- M10 x 1



05

Hydraulik-Greifmundstück

für Hebel-Fettpresse (Art.-Nr. 7986-0)

► Art.-Nr. 7986-04

► Produktbeschreibung

- M10 x 1
- nach DIN 71412
- für Fettpresse (7986-0)



06

Hydraulik Sicherheits-Greifmundstück

Safelock

► Art.-Nr. 7986-05

► Produktbeschreibung

- M10 x 1
- mit gehärtetem 4-Backen aus Werkzeugstahl
- mit Hochleistungs-Hydraulik-Dichtung
- mit integriertem Linear-Drehgelenk
- mit integriertem Rückschlagventil
- Abkoppeln bis über 600 bar Druck möglich
- kein Wegspritzen beim Abkoppeln
- Außendurchmesser gemäß DIN
- Made in Germany



01

Einhandhebel-Fettpresse

▶ Art.-Nr. 7986-1

▶ **Produktbeschreibung**

- mit verzinktem Stahl-Fettbehälter
- ergonomisch geformtes Hebelwerk
- Druckleistung ca. 300 bar
- öffnen der Kartusche ohne Werkzeuge
- einfaches, schnelles und absolut sauberes Laden und Entnehmen der Fettkartuschen - ohne Öffnen der Presse
- kein Entlüften nötig
- optimale Restentleerung der Kartuschen
- Schlauchlänge: 30cm



02

Mehrweck-Fett

Greasal

▶ Art.-Nr. 2986-031

▶ Inhalt: 400 g

▶ Menge pro Kartonage: 12

▶ **Produktbeschreibung**

- glatte, zügige Textur
- weiche Konsistenz
- säurefrei, wassstabil
- oxidationsbeständig
- rostschützend
- Temperaturbeständigkeit von -30°C bis +120°C
- NLGI-Klasse 2 (2K-30 nach DIN 51 502)
- Schraubkartusche (Lube-Shuttle-System-Kartuschen)



03

Kartuschen-Adapter TG

LS 500

▶ Art.-Nr. 7986-2

▶ **Produktbeschreibung**

- Verwendung: mit unserer Einhand- Hebel-Fettpresse Art.-Nr. 7986-1
- zum Ausbringen von 500ml Lube Shuttle Fettkartuschen mit Schraubgewinde (großes Gewinde)

**NEU**



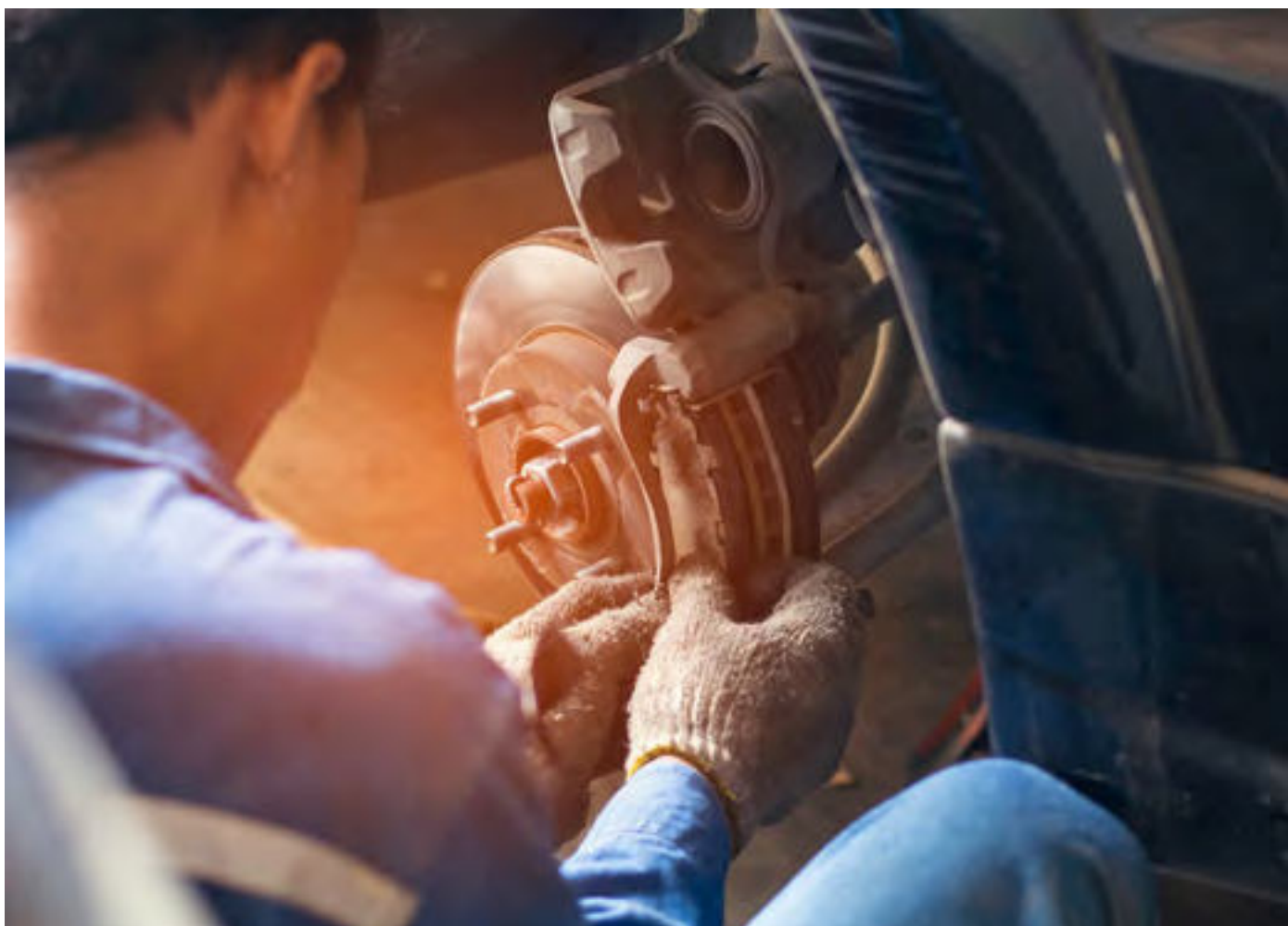

01

Rostlöser

Oxim

▶ Art.-Nr. 2894-441-1

▶ Inhalt: 5 Liter

▶ Produktbeschreibung

- löst festsitzende, verrostete Verschraubungen
- arbeitet schnell und effektiv
- sehr hohe Schmiereigenschaft
- rückfettend
- wasserverdrängend
- beugt weiterer Rostbildung
- Temperaturbereich: -20°C bis +250°C

▶ Art.-Nr. 2000-000-005

▶ Ausgusshahn

▶ für 5-Liter-Gebinde



02

Rostlöserspray

Oxim Ultra

- ▶ Art.-Nr. 2894-444
- ▶ Inhalt: 400 ml
- ▶ Menge pro Kartonage: 24

- ▶ Produktbeschreibung
 - sehr hohe Schmiereigenschaft
 - wirkt rückfettend
 - wasserverdrängend
 - vorbeugend gegen weiteres Verrosten
 - Temperaturbeständigkeit von -20°C bis +250°C

03

Rostlöser

Oxim Protect

- ▶ Art.-Nr. 2894-444-1
- ▶ Inhalt: 400 ml
- ▶ Menge pro Kartonage: 24

- ▶ Produktbeschreibung
 - einzusetzen gegen Rost, Quietsch- und Knarrgeräusche
 - beugt weiterem Verrosten vor
 - Temperaturbeständigkeit von -20°C bis +250°C



Ersatz-Sprühkopf

mit Kapillarrohr

- ▶ Art.-Nr. 2897-300-140
- ▶ VPE: 2





01

Eis-Rostlöser

Super Crack Ultra

- ▶ Art.-Nr. 2894-442-1
- ▶ Inhalt: 400 ml
- ▶ Menge pro Kartonage: 12

- ▶ Produktbeschreibung
 - sehr gute Kriechfähigkeit
 - hochwirksamer Korrosionsschutz
 - dauerhaft wasserabweisend
 - gewährleistet extremen Nachschmiereffekt
 - stark vereisend, kühlt bis -40°C
 - Hochleistungstrennmittel mit silberfarbigen Alu-Partikeln



02

Kraft Multi Rostlöser mit Kälteschock Effekt Multi Crack

- ▶ Art.-Nr. 2894-500
- ▶ Inhalt: 250 ml
- ▶ Menge pro Kartonage: 12

- ▶ Produktbeschreibung
 - extrem rostlösende Eigenschaften
 - langanhaltende Wirkung
 - absolut mineralölfrei
 - sehr gute Kriechfähigkeit
 - Kälteschock-Effekt bis -40°C
 - schnell wirksam
 - einzigartige Wirkstoffformel
 - Multifunktionaler Sprühkopf für Punkt-und Flächenstrahl
 - silikonfrei
 - Transportsicherung hinten am Sprühkopf



03

Injektor-, Glühkerzen- und Zündkerzenlöser Inject-Crack

- ▶ Art.-Nr. 2894-440
- ▶ Inhalt: 250 ml
- ▶ Menge pro Kartonage: 12

- ▶ Produktbeschreibung
 - löst Verkrustungen und Ölrückstände
 - extrem hohe Kriechwirkung mit starker Lösekraft
 - langanhaltende Einwirkungszeit
 - frei von Mineralölen, Säuren und Silikonen



01

Bremsenreiniger

Bremtec

- ▶ Art.-Nr. 2897-333-600
- ▶ Inhalt: 600 ml Aerosoldose
- ▶ Menge pro Kartonage: 24

- ▶ Art.-Nr. 2897-333-5
- ▶ Inhalt: 5 Liter Kanister
- ▶ VPE: 1

- ▶ Art.-Nr. 2897-333-31
- ▶ Inhalt: 30 Liter Kanister
- ▶ VPE: 1

- ▶ Art.-Nr. 2897-333-60
- ▶ Inhalt: 60 Liter Fass
- ▶ VPE: 1

- ▶ Produktbeschreibung
- acetonhaltig
- wirkt entfettend



Ausgusshahn

- ▶ Art.-Nr. 2000-000-005
- ▶ VPE: 1
- ▶ für 5-Liter-Gebinde

- ▶ Art.-Nr. 2000-000-030
- ▶ VPE: 1
- ▶ für 30-Liter-Gebinde



Ausgusshahn R3/4" aus Metall

- ▶ Art.-Nr. 2000-000-062
- ▶ VPE: 1
- ▶ für 60-Liter-Gebinde



Verschlussadapter für Metallausgusshahn

- ▶ Art.-Nr. 2000-000-061
- ▶ VPE: 1
- ▶ Adapter für 30 und 60 Liter-Gebinde



02

Druckpump-Sprühflasche für Bremsenreiniger

- ▶ Art.-Nr. 2897-333-100
- ▶ Produktbeschreibung
 - Fassungsvermögen 1 Liter
 - max. Betriebsüberdruck 3 bar

Ersatzdichtung

- ▶ Art.-Nr. 2897-333-101

Etikett für Anwendungsflaschen für Bremtec Bremsenreiniger

- ▶ Art.-Nr. 1960-000-1



03

Druckluftsprühflasche wiederbefüllbar

- ▶ Art.-Nr. 2897-900
- ▶ Inhalt: 500 ml
- ▶ VPE: 1
- ▶ Produktbeschreibung
 - Druckbeaufschlagung erfolgt über das seitlich am Kopf angebrachte Reifenventil
 - für alle flüssigen Materialien, die mit Druckluft verarbeitet werden können
 - Dose aus Aluminium
 - max. Befülldruck 8 bar



Kopfteil komplett

- ▶ Art.-Nr. 2897-900-15
- ▶ VPE: 1



Sprühkopf Strahl

- ▶ Art.-Nr. 2897-900-12
- ▶ VPE: 1



Sprühkopf Wirbel

- ▶ Art.-Nr. 2897-900-13
- ▶ VPE: 1

Steigrohr

- ▶ Art.-Nr. 2897-900-16
- ▶ VPE: 5



O-Ring

- ▶ Art.-Nr. 2897-900-11
- ▶ VPE: 1



Überwurfmutter

- ▶ Art.-Nr. 2897-900-10
- ▶ VPE: 1





01

Bremsenreiniger

MC-1

- ▶ Art.-Nr. 2897-333-500
- ▶ Inhalt: 500 ml
- ▶ Menge pro Kartonage: 30

- ▶ Produktbeschreibung
 - acetonfreier Qualitätsreiniger
 - entfernt sehr effektiv Öl, Schmutz, Bremsflüssigkeit und Belagabrieb von Scheibenbremsen, Bremsklötzen und -belägen sowie vielen anderen Fahrzeugteilen
 - entfernt Verunreinigungen und Ablagerungen



02

Bremse reiniger, Sicherheitsreiniger

Bremtec Safe

- ▶ Art.-Nr. 2897-333-700
- ▶ Inhalt: 500 ml
- ▶ Menge pro Kartonnage: 12

- ▶ Art.-Nr. 2897-333-730
- ▶ Inhalt: 30 Liter
- ▶ VPE: 1

- ▶ Produktbeschreibung
 - flammhemmendes Treibmittel
 - untere Explosionsgrenze >1,5% Vol.
 - empfohlenes Produkt gemäß Gefahrstoffverordnung (Schutzstufe 2)
 - 25% Naphtha-Farblos



Ausgussahn

für 30-Liter-Gebinde

- ▶ Art.-Nr. 2000-000-030
- ▶ VPE: 1



03

Druckpump-Sprühflasche

für Bremtec Safe

- ▶ Art.-Nr. 2897-333-170

- ▶ Produktbeschreibung
 - Betriebsdruck 3 bar
 - Fassungsvermögen 1 Liter
 - Etiketten zur besseren Erkennbarkeit separat erhältlich
 - inkl. eines Ersatzdichtungssatzes (Art.-Nr. 2897-333-171)

- Zur Befüllung mit folgendem Normfest-Produkt:
 - Bremtec Safe Bremsenreiniger



Ersatzdichtung

für Bremtec Safe Flasche

- ▶ Art.-Nr. 2897-333-171
- ▶ VPE: 1





Inspektion & Wartung

01

Kupferfett-Paste

COP

- ▶ Art.-Nr. 2894-451-1
- ▶ Inhalt: 250 g Dose
- ▶ Menge pro Kartongage: 5

- ▶ Art.-Nr. 2894-450
- ▶ Inhalt: 400 ml Aerosoldose
- ▶ Menge pro Kartongage: 12

- ▶ Produktbeschreibung
 - hochdruckbeständig
 - temperaturbeständig bis +1.200°C
 - korrosionsschützend
 - wasserbeständig
 - extrem haftfest
 - oxidationsbeständig
 - silikonfrei
 - nicht auf Reibflächen aufbringen
 - NICHT EMPFOHLEN FÜR ABS-FAHRZEUGE

Bremsen / Bremsenmontage + Bremsenschutz

02

Bremsen- und Montagepaste

BMP

- ▶ Art.-Nr. 2894-400
- ▶ Inhalt: 5,50 ml
- ▶ VPE: 1

- ▶ Art.-Nr. 2894-405
- ▶ Inhalt: 250 g
- ▶ VPE: 1

- ▶ Produktbeschreibung
 - korrosionsschützend
 - silikonfrei
 - spritz- und salzwasserbeständig
 - hitzebeständig bis 1.100°C
 - beständig gegen Laugen und Säuren
 - universell einsetzbar zur Montage, Verschraubung und als Schmiermittel





03

Hochleistungs Bremsen- und Montagespray

Off Shore HL

- ▶ Art.-Nr. 2894-452
- ▶ Inhalt: 500 ml
- ▶ Menge pro Kartonage: 6

- ▶ **Produktbeschreibung**
- hervorragende Schmierwirkung über einen weiten Temperaturbereich von -30 °C bis +1.350 °C
- nichtleitend
- sehr gute Haftung auf nahezu allen Oberflächen
- äußerst beständig gegen Wasser, Laugen, verdünnte Säuren und Korrosion
- breites Einsatzspektrum und hohe Langzeitwirkung
- verhindert wirkungsvoll das Festbrennen von Bremssteilen o. ä.
- erlaubt die leichte Demontage auch von heißen Schrauben an stark temperaturbelasteten Schraubverbindungen
- für extrem temperatur- und druckbelastete Gleitflächen



04

Bremsenschutzspray

Off-Shore Silver

- ▶ Art.-Nr. 2894-449
- ▶ Inhalt: 400 ml
- ▶ Menge pro Kartonage: 12

- ▶ **Produktbeschreibung**
- extrem temperaturbeständig von -30°C bis 1.400°C
- eignet sich besonders für Fahrzeuge mit ABS-Bremsanlage
- sehr gute und dauerhafte Schmierwirkung
- silikonfrei
- langzeitkorrosionsschützend
- schwitz-, spritz- und salzwasserbeständig
- verhindert Korrosion und Quietschgeräusche
- durch die hervorragenden Eigenschaften der Keramik wird ein ständiger Verbleib des Produktes an den Einsatzstellen gewährleistet



05

Bremsenschutzpaste

Off-Shore Silver

- ▶ Art.-Nr. 2894-449-200
- ▶ Inhalt: 200 g
- ▶ Menge pro Kartonage: 12

- ▶ **Produktbeschreibung**
- extrem temperaturbeständig von -30°C bis +1.400°C
- eignet sich besonders für Fahrzeuge mit ABS-Bremsanlage
- sehr gute und dauerhafte Schmierwirkung
- silikonfrei
- langzeitkorrosionsschützend
- schwitz-, spritz- und salzwasserbeständig
- verhindert Korrosion und Quietschgeräusche



Ersatzpinsel für Off-Shore mit Schutzhülle

- ▶ Art.-Nr. 2894-448-201
- ▶ VPE: 1





01

Bremsflüssigkeit

DOT4

- ▶ Art.-Nr. 2894-410
- ▶ Inhalt: 5 Liter
- ▶ VPE: 1

- ▶ Art.-Nr. 2894-410-30
- ▶ Inhalt: 30 Liter
- ▶ VPE: 1

- ▶ Produktbeschreibung
- Nasssiedepunkt über +160°C
- Siedepunkt über +250°C

02

Bremsflüssigkeit

DOT4 Plus

- ▶ Art.-Nr. 2894-415
- ▶ Inhalt: 5 Liter
- ▶ VPE: 1

- ▶ Art.-Nr. 2894-415-30
- ▶ Inhalt: 30 Liter
- ▶ VPE: 1

- ▶ Produktbeschreibung
- für alle hydraulischen Bremssysteme mit synthetischer Flüssigkeit geeignet
- Nasssiedepunkt über +180°C
- Siedepunkt über +260°C



Ausgusshahn

- ▶ Art.-Nr. 2000-000-005
- ▶ VPE: 1
- ▶ für 5-Liter-Gebinde

- ▶ Art.-Nr. 2000-000-030
- ▶ VPE: 1
- ▶ für 30-Liter-Gebinde



Tester

für Bremsflüssigkeiten, inkl. Batterie

- ▶ Art.-Nr. 8715-999-50
- ▶ VPE: 1
- ▶ Ersatzbatterie 3722-24





03

Hochleistungs-Bremssflüssigkeit

DOT 4 LV High Performance

- ▶ Art.-Nr. 2894-435
- ▶ Inhalt: 5 Liter
- ▶ VPE: 1

- ▶ Art.-Nr. 2894-430
- ▶ Inhalt: 30 Liter
- ▶ VPE: 1

▶ **Produktbeschreibung**

- speziell mit Fordzulassung
- für alle hydraulischen Bremssysteme mit synthetischer Flüssigkeit geeignet
- mischbar mit Bremsflüssigkeiten gleicher Spezifikation
- neutrales Verhalten gegenüber Bremsenteilen
- erhöhte Sicherheit durch verminderten Siedepunktabfall
- entspricht DOT-4 FMVSS 116 und SAEJ 1703
- Siedepunkt über +265° C
- Nassiedepunkt über +170° C



01

Airpress-Füllstation

- ▶ Art.-Nr. 2897-910-100
- ▶ Produktbeschreibung
 - universeller Einsatz in vielen Industriebereichen
 - der Einkauf von Sprühmittel entfällt
 - keine Entsorgungskosten
 - keine Umweltbelastung durch die Verwendung von Luft als Treibmittel



02

Airspray-Druckflasche für Bremtec A2

- ▶ Art.-Nr. 2897-910-1
- ▶ Inhalt: 400 ml
- ▶ VPE: 1



03

Airspray-Druckflasche für Bremtec

- ▶ Art.-Nr. 2897-910-2
- ▶ Inhalt: 400 ml
- ▶ VPE: 1



Material-Luftventil

- ▶ Art.-Nr. 2897-910-103
- ▶ VPE: 1



Luftventil

- ▶ Art.-Nr. 2897-910-104
- ▶ VPE: 1



Dichtungshalter mit Nutring

- ▶ Art.-Nr. 2897-910-105
- ▶ VPE: 1



Stecknippel mit Aussengewinde 1/4"

- ▶ Art.-Nr. 8699-25-531
- ▶ VPE: 1



Ersatzteil Material/Luft

- ▶ Art.-Nr. 2897-910-106
- ▶ VPE: 1

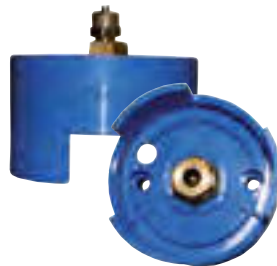

Dichtungssatz zur Air Press Füllstation

- ▶ Art.-Nr. 2897-910-107
- ▶ VPE: 1



Faßanschluß inkl. Zubehör für 60 Liter

- ▶ Art.-Nr. 2897-910-110
- ▶ VPE: 1



Ventil mit Steigrohr

- ▶ Art.-Nr. 2897-910-101
- ▶ VPE: 1



Sprühkopf mit Rundstrahl

- ▶ Art.-Nr. 2897-910-102
- ▶ VPE: 1



Sprühkopf mit Punktstrahl

- ▶ Art.-Nr. 2897-910-108
- ▶ VPE: 1





01

Silikon

Silon Black

- ▶ Art.-Nr. 2896-640-2
- ▶ Inhalt: 200 ml
- ▶ Menge pro Kartonage: 12

▶ **Produktbeschreibung**

- härtet praktisch schrumpffrei (< 3%) zu einer harten, gummiartigen Masse aus, sobald es der Luftfeuchtigkeit ausgesetzt wird
- haftet auf Metall, Glas, überlackierten Flächen, Keramik und den meisten Oberflächen aus Kunststoff
- beständig gegen Witterungseinflüsse, Vibrationen, Feuchtigkeit
- temperaturbeständig von -50°C bis +230°C

02

Silikon

Silon Red

- ▶ Art.-Nr. 2896-640-1
- ▶ Inhalt: 200 ml
- ▶ Menge pro Kartonage: 12

▶ **Produktbeschreibung**

- härtet praktisch schrumpffrei (< 3%) zu einer harten, gummiartigen Masse aus, sobald es der Luftfeuchtigkeit ausgesetzt wird
- haftet auf Metall, Glas, überlackierten Flächen, Keramik und den meisten Oberflächen aus Kunststoff
- beständig gegen Witterungseinflüsse, Vibrationen, Feuchtigkeit
- temperaturbeständig von -50°C bis +300°C

Ersatz-Pistolengriff

für Silon

- ▶ Art.-Nr. 2896-640-3
- ▶ VPE: 1



Ersatz-Pistolengriff

für Silon

- ▶ Art.-Nr. 2896-640-3
- ▶ VPE: 1





03

Dichtungsentferner

Seal-Ex

- ▶ Art.-Nr. 2896-663
- ▶ Inhalt: 400 ml
- ▶ Menge pro Kartongage: 12

▶ Produktbeschreibung

- anwendbar bei Gegenständen aus Metall, Holz, Keramik, Glas, Polyethylen, Polypropylen
- nicht bei empfindlichen Kunststoffen wie PVC, Linoleum und Synthetik anwenden





01

Flächendichtung

grün

- ▶ Art.-Nr. 2896-520
- ▶ Inhalt: 50 g
- ▶ VPE: 1

▶ **Produktbeschreibung**

- max. Spaltfüllvermögen: 0,3 mm
- handfest in 20-40 Min.
- funktionsfest in 1-3 Std.
- Temperaturbeständigkeit von -55°C bis +150°C
- beständig gegen Wasser, Mineralöle, synthetische Schmierstoffe, Kraftstoffe, organische Lösungsmittel und Kühlmittel

02

Flächendichtung

orange

- ▶ Art.-Nr. 2896-521
- ▶ Inhalt: 50 g
- ▶ VPE: 1

▶ **Produktbeschreibung**

- max. Spaltfüllvermögen: 0,5 mm
- handfest in 15-30 Min.
- funktionsfest in 1-3 Std.
- Temperaturbeständigkeit von -55°C bis +150°C
- beständig gegen Wasser, Mineralöle, synthetische Schmierstoffe, Kraftstoffe, organische Lösungsmittel und Kühlmittel

03

Hydraulik- und Pneumatik Dichtung

- ▶ Art.-Nr. 2896-550-50
- ▶ Inhalt: 50 ml
- ▶ Menge pro Kartonage: 10

▶ **Produktbeschreibung**

- max. Spaltfüllvermögen: 0,5 mm
- max. Gewinde: (metr) M80
- handfest in 15-30 Min.
- funktionsfest in 1-3 Std.
- Fertigkeitsklasse (DIN 30661): 10-14
- Temperaturbeständigkeit von -55°C bis +150°C
- beständig gegen Benzin, Diesel, Wasser, Wasser-Glykol-Mischungen, Mineralöle, Hydraulikflüssigkeiten





04

Rohrgewindedichtung

- ▶ Art.-Nr. 2896-550-51
- ▶ Inhalt: 50 ml
- ▶ VPE: 1

- ▶ Produktbeschreibung
 - ersetzt Hanf, PTFE sowie Feststoffdichtung
 - Teile können nach dem Fügen nachgerichtet werden
 - hochwertige Abdichtung
 - zusätzlicher Schutz vor Korrosion
 - max. Spaltfüllvermögen: 0,5 mm
 - max. Gewinde: (metr) M80
 - handfest in 15-30 Min.
 - funktionsfest in 1-3 Std.
 - Fertigkeitsklasse (DIN 30661): 2
 - Temperaturbeständigkeit von -55°C bis +150°C
 - beständig gegen Benzin, Diesel, Wasser, Wasser-Glykol-Mischungen, Mineralöle, Hydraulikflüssigkeiten
 - Ausnahme: Säuren und Laugen in hoher Konzentration sowie Methylenchlorid



05

Buchsen- und Lagerbefestigung

- ▶ Art.-Nr. 2896-540
- ▶ Inhalt: 24 ml
- ▶ VPE: 1

- ▶ Produktbeschreibung
 - Fertigkeitsklasse (DIN 30661): 55-70
 - max. Spaltfüllvermögen: 0,15 mm
 - max. Gewinde: (metr) M20
 - Temperaturbeständigkeit von -55°C bis +175°C
 - handfest in 2-5 Min.
 - funktionsfest in 1-3 Std.



06

Dauerplastische Universaldichtung

Plastomar

- ▶ Art.-Nr. 2896-502
- ▶ Inhalt: 85 g
- ▶ Menge pro Kartonage: 10

- ▶ Produktbeschreibung
 - Spaltvermögen maximal 0,2 mm
 - temperaturbeständig von -55°C bis +270°C
 - 10 Minuten ablüften lassen
 - silikonfrei
 - mit Dosiertülle
 - Farbe: rot





01
Schraubensicherung
mittelfest

- ▶ Art.-Nr. 2896-531
- ▶ Inhalt: 24 ml
- ▶ Menge pro Kartonage: 12

- ▶ Art.-Nr. 2896-531-50
- ▶ Inhalt: 50 ml
- ▶ Menge pro Kartonage: 10

- ▶ Produktbeschreibung
- max. Spaltfüllvermögen: 0,25 mm
- max. Gewinde (metrisch) M36
- handfest in 10-20 Min.
- funktionsfest in 1-3 Std.
- mittelfest, Festigkeitsklasse (DIN 30661)
- temperaturbeständig von -55°C bis +150°C

02
Schraubensicherung
hochfest

- ▶ Art.-Nr. 2896-530
- ▶ Inhalt: 24 ml
- ▶ Menge pro Kartonage: 12

- ▶ Art.-Nr. 2896-530-50
- ▶ Inhalt: 50 ml
- ▶ Menge pro Kartonage: 10

- ▶ Produktbeschreibung
- max. Spaltfüllvermögen: 0,15 mm
- max. Gewinde (metrisch) M20
- handfest in 10-20 Min.
- funktionsfest in 1-3 Std.
- hochfest, Fertigkeitklasse (DIN 30661)
- temperaturbeständig von -55°C bis +150°C





03

Motordicht

Mot Seal

- ▶ Art.-Nr. 2897-374
- ▶ Inhalt: 300 ml
- ▶ Menge pro Kartonage: 12

- ▶ Produktbeschreibung
 - verhindert blaurauchende Auspuffe
 - regeneriert Motordichtungen aus Kunststoff und Gummi
 - verhindert Umweltverschmutzung durch öltropfende Motoren



04

Motorölkreislaufreiniger

Mot Clean

- ▶ Art.-Nr. 2897-375
- ▶ Inhalt: 500 ml
- ▶ Menge pro Kartonage: 12

- ▶ Produktbeschreibung
 - schonende und schnelle Reinigung
 - neutral gegen Dichtungen und sonstige im Motor verbauten Materialien
 - hohe Wirtschaftlichkeit
 - einfache Anwendung





01
Kühlerdicht
Rad Seal

- ▶ Art.-Nr. 2897-372
- ▶ Inhalt: 150 ml
- ▶ Menge pro Kartonage: 12

- ▶ **Produktbeschreibung**
- dichtet dauerhaft und zuverlässig Haarrisse und kleinere Leckstellen ab
- verträglich mit Frostschutzmitteln und Kühlflüssigkeiten, neutral gegen Gummi, Kunststoffe, Leicht- und Buntmetalle
- keine negativen Nebenwirkungen auf Wasserpumpe und Heizungskreislauf
- geeignet für geschlossene Kühlsysteme
- für Aluminiumkühler geeignet
- auch zum vorbeugenden Einsatz geeignet

02
Kühlerreiniger
Rad Clean

- ▶ Art.-Nr. 2897-373
- ▶ Inhalt: 250 ml
- ▶ Menge pro Kartonage: 12

- ▶ **Produktbeschreibung**
- chemische Kalkumwandlung
- Fett-, Kalk-, und Ölabbau
- Schlammdispersierung
- neutral zu verwendeten Kühlermaterialien
- gummi- und kunststoffverträglich
- frostschutzverträglich
- enthält keine aggressiven Säuren und Laugen
- eine Dose reicht für eine Menge von bis zu 10 Liter Kühlwasser aus





03

Diesel-Additiv

CT 60

- ▶ Art.-Nr. 2897-370
- ▶ Inhalt: 300 ml
- ▶ Menge pro Kartonage: 12

- ▶ Produktbeschreibung
 - sichert Sauberkeit und verhindert Ablagerungen im Kraftstoffsystem und Brennraum
 - hält die Einspritzdüsen sauber, gewährleistet eine bessere motorische Verbrennung, was zu einem geringeren spezifischen Kraftstoffverbrauch und maximaler Motorleistung führt
 - verhindert das Festbrennen und Verharzen der Einspritzdüsen
 - erhöht die Schmierwirkung schwefelarmer Dieselkraftstoffe und schützt die Verteilereinspritzpumpen vor Verschleiß
 - verträglich mit allen modernen Diesel-Oxidations-Katalysatoren



04

Benzin-Additiv

OT 100

- ▶ Art.-Nr. 2897-371
- ▶ Inhalt: 300 ml
- ▶ Menge pro Kartonage: 12

- ▶ Produktbeschreibung
 - für alle Benzin-Einspritzanlagen geeignet
 - reinigt die Einspritzanlage von Kraftstoffrückständen
 - entfernt Verkokungen und Ablagerungen aus Mengenteilern, Einspritzventilen, Einlassventilen und sonstigen Bauteilen der Kraftstoffanlage
 - sichert optimales Fahrverhalten und niedrigen Kraftstoffverbrauch durch exakte Einspritzdosierung und Verneblung
 - garantiert niedrige Schadstoffmenge im Abgas



01

Diesel-Ansaugsystemreiniger
DC980

- ▶ Art.-Nr. 2897-369
- ▶ Inhalt: 400 ml
- ▶ Menge pro Kartonage: 8

- ▶ Produktbeschreibung
 - Spezial-Reiniger mit CO₂-Treibmittel
 - einfache und gezielte Anwendung
 - farblos und rückstandsfrei
 - kraftvolle Lösekraft
 - über 95% Wirkstoff

02

Diesel-Rußpartikelfilter-Reiniger
DPF100

- ▶ Art.-Nr. 2897-380
- ▶ Inhalt: 400 ml
- ▶ Menge pro Kartonage: 12

- ▶ Produktbeschreibung
 - Spezial-Reiniger mit CO₂-Treibmittel
 - löst hervorragend Kohlenstoffablagerungen
 - nicht entzündlich
 - Reinigung ohne Demontage des Partikelfilters möglich
 - zur Wiederherstellung der vollen Aufnahmekapazität des Dieselpartikelfilters



03

Drosselklappen-Reiniger

VC 980

- ▶ Art.-Nr. 2897-368
- ▶ Inhalt: 400 ml
- ▶ Menge pro Kartonage: 12

- ▶ Produktbeschreibung
 - reinigt Vergaser von innen und außen
 - spült Bohrungen und Düsen
 - zur Reinigung von Bauteilen im Ansaugbereich
 - AGR-Ventil (Abgasrückführungsventil)

Verarbeitungsschlauch

lang, mit Sprühkopf

- ▶ Art.-Nr. 2897-368-1
- ▶ VPE: 1



04

Marderabwehrspray

Wild Guard

- ▶ Art.-Nr. 2897-329
- ▶ Inhalt: 400 ml
- ▶ Menge pro Kartonage: 12

- ▶ Produktbeschreibung
 - hilft Marder effektiv abzuwehren
 - durch Zweifachwirkung sind elektrische Leitungen, Zündkabel, Brems- und Kühlwasserschläuche, Manschetten und Keilriemen vor Marderbissen geschützt
 - nach jeder Motor- und Unterbodenwäsche neu aufgetragen





01

Elektrokontaktreiniger

TermClean

- ▶ Art.-Nr. 2897-334
- ▶ Inhalt: 400 ml
- ▶ Menge pro Kartonage: 12

▶ Produktbeschreibung

- Reinigung sämtlicher Kontakte
- ermöglicht die Entfernung fettiger Verschmutzungen und löst alte Verkrustungen
- anwendungssicher an Steckkontakten jeglicher Art wie z.B. Steuergerätsteckern und Steuerelementen
- inkl. Aufsatzbürste

- Das Produkt ist nicht zum Einsatz an in Betrieb befindlichen Teilen geeignet!





02

Kontakt-Helfer

Contact

- ▶ Art.-Nr. 2897-331
- ▶ Inhalt: 300 ml
- ▶ Menge pro Kartonage: 12

- ▶ Produktbeschreibung
 - verdrängt Feuchtigkeit
 - verbessert die elektrische Leitfähigkeit
 - silikonfrei



03

Batteriepolenschutzspray

Poltec

- ▶ Art.-Nr. 2897-332-300
- ▶ Inhalt: 300 ml
- ▶ Menge pro Kartonage: 12

- ▶ Produktbeschreibung
 - isoliert blanke Blech- und Elektroverbindungen gegen Korrosionen durch Umwelteinflüsse (Salze, Wasser, Säuren u. Laugen, Feuchtigkeit usw.)
 - witterungsbeständig
 - oxidationsbeständig
 - korrosionsschützend
 - feuchtigkeitsabweisend
 - verhindert Übergangswiderstände und Spannungsabfall
 - Temperaturbeständigkeit von -30°C bis +130 °C
 - silikonfrei



04

Säureprüfer

für Batterie

- ▶ Art.-Nr. 8853-600-2
- ▶ VPE: 1

- ▶ Produktbeschreibung
 - einfaches Bedienen
 - übersichtliche Skalierung mit drei Ergebnisbereichen
 - rot(Zelle entladen)
 - gelb(Zelle zufriedenstellender Zustand)
 - grün(Zelle guter Zustand)



01

Lecksucher

Spy Plus

- ▶ Art.-Nr. 2896-661
- ▶ Inhalt: 400 ml
- ▶ Menge pro Kartonage: 12

- ▶ Produktbeschreibung
 - erfüllt die Anforderungen der DIN EN 14291
 - nicht brennbar – Lecksuche auch bei brennbaren Gasen möglich
 - geeignet für alle technischen Gase in Druckluft-, Druckgas- und Klimaanlage, Kompressoren, Schweißgeräten, Druckluftbremsanlagen, Reifen, Schläuchen oder Transporttanks
 - keine Spannungsrisskorrosion bei Kunststoffen wie PVC oder PE
 - Temperaturanwendungsbereich: -15°C bis +50°C
 - nicht korrosiv

Ersatz-Sprühkopf

mit Kapillarrohr

- ▶ Art.-Nr. 2897-300-140
- ▶ VPE: 2



02

Leckfinderspray

Spy Dry

- ▶ Art.-Nr. 2896-662-500
- ▶ Inhalt: 500 ml
- ▶ Menge pro Kartonage: 12

- ▶ Produktbeschreibung
 - zum Auffinden undichter Stellen, aus denen Öl, Benzin oder andere Flüssigkeiten austreten
 - fett- und silikonfrei
 - basiert auf Marmormehl



03

Vereiserspray

Arctic

- ▶ Art.-Nr. 2897-325
- ▶ Inhalt: 200 ml
- ▶ Menge pro Kartonage: 12

- ▶ Produktbeschreibung
 - Konstruktionsteile aus Metall wie Kugellager, Buchsen, Kettenglieder, Wellen usw. lassen sich damit in engste Passungen einfügen
 - Fehler in elektrischen Schaltungen (durch thermische Überlastung) lassen sich durch lokale Abkühlung mühelos finden
 - entfernt Verschmutzungen wie Schokolade oder Kaugummi hervorragend aus Polstern



04

Starthilfespray

Super Start Plus

- ▶ Art.-Nr. 2897-330-310
- ▶ Inhalt: 300 ml
- ▶ Menge pro Kartonage: 12

- ▶ Produktbeschreibung
 - sehr hohe Zündeigenschaft
 - ermöglicht einen Kaltstart auch bei extrem tiefen Temperaturen
 - verbessert das Startverhalten bei Nässe
 - für 2-Takt und 4-Takt Benzinmotoren geeignet
 - auch für Dieselmotoren geeignet
(Anwendungshinweis auf dem Produkt beachten: „Dieselmotoren mit Vollgas starten und nicht vorglühen!)





01
Frostschutz-Konzentrat für Scheibenwaschanlage
 Frostex

- ▶ Art.-Nr. 2897-314
- ▶ Inhalt: 1000 ml
- ▶ Menge pro Kartonage: 12

- ▶ Art.-Nr. 2897-315
- ▶ Inhalt: 5 Liter
- ▶ VPE: 1

- ▶ Art.-Nr. 2897-318
- ▶ Inhalt: 30 Liter
- ▶ VPE: 1

- ▶ Art.-Nr. 2897-319
- ▶ Inhalt: 60 Liter
- ▶ VPE: 1

- ▶ Produktbeschreibung
- methanolfrei
- unverdünnt frostsicher bis -70°C
- geeignet für Fächerdüsen und Polycarbonatgläser



Ausgusshahn

- | | |
|-------------------------|-------------------------|
| ▶ Art.-Nr. 2000-000-005 | ▶ Art.-Nr. 2000-000-030 |
| ▶ VPE: 1 | ▶ VPE: 1 |
| ▶ für 5-Liter-Gebinde | ▶ für 30-Liter-Gebinde |



02

Frostschutz Fertigmischung für Scheibenwaschanlagen

Frostex - ready to use

- ▶ Art.-Nr. 2897-317-200
- ▶ Inhalt: 200 Liter
- ▶ VPE: 1



- ▶ Produktbeschreibung
 - zitrusfrischer Duft
 - methanolfrei
 - frostsicher bis -18°C
 - Fächerdüsen und Polycarbonatglas geeignet



03

Blitzenteiser

Blizzard Ultra

- ▶ Art.-Nr. 2897-231
- ▶ Inhalt: 500 ml
- ▶ Menge pro Kartonage: 6



- ▶ Produktbeschreibung
 - befreit vereiste Autoscheiben blitzschnell von Eis
 - hinterlässt keine Schlieren
 - mühsames Kratzen wird überflüssig





01

Frostschutzprüfer
für Kühlwasser

► Art.-Nr. 8853-600-1

► **Produktbeschreibung**

- vielfach und weltweit bewährte, technisch moderne Konstruktion
- einfache, schnelle und genaue Messung
- stabiles Kunststoffgehäuse
- Aufhängeöse
- Pendelzeiger - keine senkrechte Haltung des Gerätes erforderlich
- selbsttätige Temperaturkompensation
- Verschluss durch Drehventil
- kein Nachtropfen, kein Nachziehen von Luft
- sehr lange Einsatzdauer und Messwertgenauigkeit durch Lagerung der Messscheibe und des Pendelzeigers mittels Stahllachse; somit geringer Einfluss durch Kühlmittelverschmutzung



02

Frostschutzprüfer
für die Scheibenwaschanlage

► Art.-Nr. 8853-600-3

► **Produktbeschreibung**

- für Isopropanol/Methanol-Wassermischungen entsprechend handelsüblichen Frostschutzmitteln für Scheibenwaschanlagen
- mit gebauchtem Kunststoffzylinder und Glasaräometer
- Anzeigenbereich von 0°C bis -30°C mit Farbfeldern



03

Scheiben-Waschanlagen-Konzentrat

Sommerware

- ▶ Art.-Nr. 2897-313-30
- ▶ Inhalt: 25 x 30 ml



- ▶ Art.-Nr. 2897-313-5
- ▶ Inhalt: 5 Liter
- ▶ VPE: 1

▶ Produktbeschreibung

- Konzentrat 1:100
- entfernt schnell und zuverlässig hartnäckige Verschmutzungen wie Insekten, ölige Filme und Wachs
- schlierenfreie Reinigung vermeidet gefährliche Streulichteffekte
- erzeugt keine Spannungsrisse in Kunststoffscheinwerfern
- Fächerdüsen und Polycarbonatglas geeignet



Dosierpumpe

für 5-Liter-Gebinde (Art.Nr.: 2897-313-5)

- ▶ Art.-Nr. 2897-313-509
- ▶ VPE: 1

- ▶ Produktbeschreibung
- 1 Hub (25 ml)



01

PVC-Schlauch

glasklar

► **Produktbeschreibung**

- silikonfrei
- lebensmittelecht nach RoHS3 und REACH
- Material: Weich-PVC
- Shore-Härte: ca. 78° Shore A
- Zusammensetzung: PVC / Gleitmittel / DOP-Weichmacher / Organo-Zinn-Stabilisator (cadmiumfrei)
- Dichte: 1,19g / cm³
- therm. Einsatzbereich: -20°C bis +65°C
- Toleranzen: nach DIN/EN 16940
- kurzzeitige Druckbelastung: bei 20°C Umgebungstemperatur und Durchflussmedium gem. Übersicht
- Brennbarkeit: das Material ist schwer entflammbar und nach Wegnahme der Flamme selbstverlöschend



Art.-Nr.	Wandstärke	Innen-Ø [mm]	Länge
5895-3	1,0 mm	3,0	15 m
5895-4	1,0 mm	4,0	15 m
5895-5	1,0 mm	5,0	15 m
5895-6	1,0 mm	6,0	15 m
5895-8	1,0 mm	8,0	15 m
5895-10	1,5 mm	10,0	10 m
5895-12	1,5 mm	12,0	10 m

02

Reduzier-Schlauchverbinder► **Produktbeschreibung**

- Zwischenstücke zur Verbindung verschiedener Schlauchdurchmesser



Art.-Nr.	für Schlauch-Ø	VPE
5896-504-3	4 - 3 mm	25
5896-506-4	6 - 4 mm	25
5896-508-4	8 - 4 mm	25
5896-508-6	8 - 6 mm	25
5896-510-8	10 - 8 mm	25



03

Schlauchverbinder

► Produktbeschreibung

- öl- und kraftstoffbeständig
- in folgenden Temperaturbereich (Betriebstemperatur) nutzbar:
dauerhaft -40°C bis +80°C / kurzzeitig (bis 1h) bis max. +110°C
- max. zulässiger Druck: 10 bar
- äußerst hohe Festigkeit
- Langlebigkeit
- Geringes Gewicht
- Dämpfungs-/Absorptionsfähigkeit
- Abriebfestigkeit
- hohe Schlagfestigkeit



Mich gibt's
auch als Sortiment:
Art.-Nr. 1957-896



Schlauchverbinder gerade

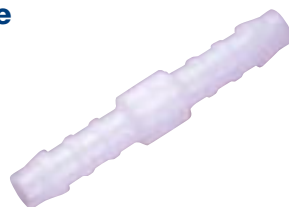

Art.-Nr.	für Schlauch-Ø	VPE
5896-103	3 mm	25
5896-104	4 mm	25
5896-105	5 mm	25
5896-106	6 mm	25
5896-108	8 mm	25
5896-110	10 mm	25

T-Schlauchverbinder



Art.-Nr.	für Schlauch-Ø	VPE
5896-203	3 mm	25
5896-204	4 mm	25
5896-205	5 mm	25
5896-206	6 mm	25
5896-208	8 mm	25
5896-210	10 mm	25

Winkel Schlauchverbinder



Art.-Nr.	für Schlauch-Ø	VPE
5896-303	3 mm	25
5896-304	4 mm	25
5896-305	5 mm	25
5896-306	6 mm	25

Y-Schlauchverbinder

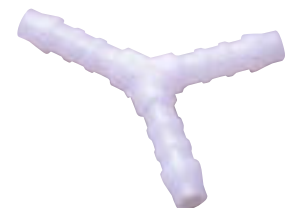

Art.-Nr.	für Schlauch-Ø	VPE
5896-403	3 mm	25
5896-404	4 mm	25
5896-405	5 mm	25
5896-406	6 mm	25
5896-408	8 mm	25
5896-410	10 mm	25

01

Kupfer Dichtring DIN 7603 A

massiv



Art.-Nr.	Stärke [mm]	Innen-Ø [mm]	Außen-Ø [mm]	VPE
6460-5-9	1,0	5	9	100
6460-6-10	1,0	6	10	100
6460-6-12	1,0	6	12	100
6460-8-12	1,0	8	12	100
6460-8-14	1,0	8	14	100
6460-10-12	1,0	10	12	100
6460-10-14	1,0	10	14	100
6460-10-16	1,5	10	16	100
6460-10-18	1,5	10	18	100
6460-12-16	1,5	12	16	100
6460-12-18	1,5	12	18	100
6460-14-18	1,5	14	18	100
6460-14-20	1,5	14	20	100
6460-14-22	1,5	14	22	100
6460-16-20	1,5	16	20	100
6460-16-22	1,5	16	22	100
6460-16-24	1,5	16	24	100
6460-18-22	1,5	18	22	100
6460-18-24	1,5	18	24	100
6460-20-24	1,5	20	24	100
6460-20-26	1,5	20	26	100
6460-22-27	1,5	22	27	100
6460-22-29	1,5	22	29	100
6460-24-30	2,0	24	30	50
6460-24-32	2,0	24	32	100
6460-26-32	2,0	26	32	50
6460-26-34	2,0	26	34	100
6460-27-32	2,0	27	32	50
6460-28-34	2,0	28	34	100
6460-30-36	2,0	30	36	50
6460-32-38	2,0	32	38	100
6460-36-42	2,0	36	42	100



02

Alu-Dichtring DIN 7603

Form A



Mich gibt's
auch als Sortiment:
Art.-Nr. 1957-462



Art.-Nr.	Stärke [mm]	Innen-Ø [mm]	Außen-Ø [mm]	VPE
6463-6-10	1,0	6	10	100
6463-8-12	1,0	8	12	100
6463-8-14	1,0	8	14	100
6463-10-14	1,0	10	14	100
6463-10-16	1,0	10	16	100
6463-12-16	1,0	12	16	100
6463-12-18	1,5	12	18	100
6463-14-18	1,5	14	18	100
6463-14-20	1,5	14	20	100
6464-114-22	2,0	14	22	50
6463-16-20	1,5	16	20	100
6463-16-22	1,5	16	22	100
6463-18-22	1,5	18	22	100
6463-18-24	1,5	18	24	100
6463-20-26	1,5	20	26	100
6463-22-27	1,5	22	27	100
6463-24-30	2,0	24	30	100
6463-26-32	2,0	26	32	100

03

Kupfer-Fülldichtring DIN 7603

Form C



Mich gibt's
auch als Sortiment:
Art.-Nr. 1957-462





Art.-Nr.	Stärke [mm]	Innen-Ø [mm]	Außen-Ø [mm]	VPE
6462-12-18	2,0	12	18	100
6462-14-20	2,0	14	20	100
6462-14-21	2,0	14	21	100
6462-14-22	2,0	14	22	100
6462-16-20	2,0	16	20	100
6462-16-22	2,0	16	22	100
6462-18-24	2,0	18	24	100

Universell

Art.-Nr.	Maße	Ausführung	Original-Nr.	VPE	Bild
6241-14-15	M14 x 1,5 mm	Verschlussschraube DIN 910 verzinkt		10	
6241-12-15	M12 x 1,5 mm	Verschlussschraube DIN 910 verzinkt	29973430	10	
6241-16-15	M16 x 1,5 mm	Verschlussschraube DIN 910 verzinkt		10	
6464-012-244	12 x 21 x 1,7 mm	Dichtring Alu		50	
6241-18-15	M18 x 1,5 mm	Verschlussschraube DIN 910 verzinkt		10	
6241-22-15	M22 x 1,5 mm	Verschlussschraube DIN 910 verzinkt		10	

Alfa Romeo

Art.-Nr.	Maße	Ausführung	Original-Nr.	VPE	Bild
6242-18-15	M18 x 1,5 x 12 mm	Schraube		10	
6460-18-24	18 x 24 x 1,5 mm	Dichtring	55196309	100	

Audi

Art.-Nr.	Maße	Ausführung	Original-Nr.	VPE	Bild
6242-014-15	M14 x 1,5 x 12 mm	Schraube	652475	10	
6244-10-4	M24 X 1,5 X 17 mm	Schraube	WHT001937	10	
6240-14-151	M14 x 1,5 x 17,5 mm	Schraube		10	
6460-14-20	M14 x 20 x 1,5 mm	Dichtring		100	
6243-14-161	M14 x 1,5 x 22 mm	Schraube inkl. Dichtring	N90813201	10	



BMW

Art.-Nr.	Maße	Ausführung	Original-Nr.	VPE	Bild
6243-12-15	M12 x 1,5 x 18 mm	Schraube	11131273093	10	
6464-022-015	22 x 27 x 1,5 mm	Dichtring		100	
6241-12-15	M12 x 1,5 mm	Verschlussschraube DIN 910 verzinkt	29973430	10	
6463-12-18	12 x 17 x 1,5 mm	Dichtring		100	
6243-30-4	M24 X 1,5 X 15MM	Kunststoff inkl. Dichtring	ähnlich 11137605018	10	

Citroën

Art.-Nr.	Maße	Ausführung	Original-Nr.	VPE	Bild
6242-16-15	M16 mm	Schraube		10	
6462-16-22	16 x 22 x 2,0 mm	Dichtring		100	
6464-016-724	16,7 x 24 x 1,5 mm	Dichtring mit Dichtwulst		50	

Daewoo

Art.-Nr.	Maße	Ausführung	Original-Nr.	VPE	Bild
6460-14-20	M14 x 20 x 1,5 mm	Dichtring		100	

DAF

Art.-Nr.	Maße	Ausführung	Original-Nr.	VPE	Bild
6244-10-8	M26 X 1,5 X 9 mm	Verschlussschraube DR	0100315	10	









Daihatsu

Art.-Nr.	Maße	Ausführung	Original-Nr.	VPE	Bild
6460-14-20	M14 x 20 x 1,5 mm	Dichtring		100	

Fiat



Art.-Nr.	Maße	Ausführung	Original-Nr.	VPE	Bild
6243-22-015	M22 x 1,5 mm	Schraube inkl. Dichtring	16993411/ 503633291	25	

Ford

Art.-Nr.	Maße	Ausführung	Original-Nr.	VPE	Bild
6243-30-5	Gesamtlänge 47mm, Gewindelänge 21 mm	Schraube inkl. Dichtring		10	
6244-10-1	Gesamtlänge 47mm, Gewindelänge 21 mm	Schraube inkl. Dichtring	2072363	10	
6243-30-2	Gesamtlänge 23 mm, Gewindelänge 31 mm	Kunststoff inkl. Dichtring		10	
6243-30-6	Innen-Ø 15mm, Dicke 3,53 mm	Dichtring		10	
6243-30-3	30 x 3,0 mm	Dichtring		10	
6243-14-15	M14 x 1,5 x 16 mm	Schraube		25	
6243-014-15	M14 x 1,5 x 16 mm	Schraube gelb verzinkt	1454117/6732529	10	
6464-16-24	16,7 x 24 x 2,5 mm	Dichtring gelb verzinkt		100	
6464-14-22	14 x 22 x 2 mm	Dichtring	1454118	100	



Ford

6243-14-159	M14 x 1,5 x 21 mm	Schraube		10	
6464-128-225	13 x 22,5 x 3 mm	Dichtring		50	
6243-012-15	12 x 1,75 x 28,5 mm	Schraube inkl. Dichtring	3051079	1	



Honda

Art.-Nr.	Maße	Ausführung	Original-Nr.	VPE	Bild
6464-114-22	14 x 22 x mm	Dichtring		50	

Hyundai

Art.-Nr.	Maße	Ausführung	Original-Nr.	VPE	Bild
6464-14-19	14 x 19 x 2,2 mm	Dichtring	MD050317	50	



Jaguar

Art.-Nr.	Maße	Ausführung	Original-Nr.	VPE	Bild
6243-14-159	M14 x 1,5 x 21 mm	Schraube		10	
6464-128-225	13 x 22,5 x 3 mm	Dichtring		50	

Kia

Art.-Nr.	Maße	Ausführung	Original-Nr.	VPE	Bild
6464-14-19	14 x 19 x 2,2 mm	Dichtring	MD050317	50	



Land-Rover

Art.-Nr.	Maße	Ausführung	Original-Nr.	VPE	Bild
6243-14-15	M14 x 1,5 x 16 mm	Schraube		25	
6243-014-15	M14 x 1,5 x 16 mm	Schraube gelb verzinkt	1454117/6732529	10	
6464-16-24	16,7 x 24 x 2,5 mm	Dichtring gelb verzinkt		100	

Mazda

Art.-Nr.	Maße	Ausführung	Original-Nr.	VPE	Bild
6460-14-20	M14 x 20 x 1,5 mm	Dichtring		100	

Mercedes Benz

Art.-Nr.	Maße	Ausführung	Original-Nr.	VPE	Bild
6244-10-2	Gesamtlänge 28 mm, Gewindelänge 17mm	Schraube inkl. Dichtring	1982821 / 1853604	10	
6244-10-9	M22 1,5 X 9 mm	Schraube inkl. Dichtring	42470206	10	
6243-30-7		Schraube inkl. Dichtring	57233	5	
6242-14-15	M14 x 1,5 x 24 mm	Schraube	6019970230	10	
6460-14-20	M14 x 20 x 1,5 mm	Dichtring		100	
6241-12-15	M12 x 1,5 mm	Verschlussschraube DIN 910 verzinkt	29973430	10	
6464-014-15	12 x 17 x 1,5 mm	Dichtring		100	



Mitsubishi

Art.-Nr.	Maße	Ausführung	Original-Nr.	VPE	Bild
6464-14-19	14 x 19 x 2,2 mm	Dichtring	MD050317	50	

Mini

Art.-Nr.	Maße	Ausführung	Original-Nr.	VPE	Bild
6242-12-15	M14 x 1,5 x 20 mm	Schraube inkl. Dichtring	11137513050	1	

Nissan

Art.-Nr.	Maße	Ausführung	Original-Nr.	VPE	Bild
6464-11-17	12 x 17 x 3 mm	Dichtring	1102601M02	50	

Peugeot

Art.-Nr.	Maße	Ausführung	Original-Nr.	VPE	Bild
6243-10-22	M10 x 1,25 x 13 mm	Schraube	311.29	10	
6464-10-10	10,5 x 20,5 x 2 mm	Dichtring	0313.33	100	
6243-018-22	M18 x 1,5 x 16 mm	Schraube	770305077	10	
6462-18-24	18 x 24 x 2,0 mm	Dichtring		100	
6243-014-22	M14 x 1,5 x 12,5 mm	Schraube		10	
6462-14-21	14 x 21 x 2,0 mm	Dichtring		100	

Opel

Art.-Nr.	Maße	Ausführung	Original-Nr.	VPE	Bild
6464-11-19	11 x 19 x 27 mm	Dichtring		25	
6243-12-175	12 x 1,75 x 18 mm SW15	Schraube		10	
6242-014-15	M14 x 1,5 x 12 mm	Schraube	652475	10	
6460-14-20	M14 x 20 x 1,5 mm	Dichtring		100	
6243-14-160	M14 x 1,5 mm	Schraube	90502556/ 96023264	10	
6464-18-2	18 x 22 x 2 mm	Dichtring	652540/ 90528145	100	
6243-12-160	M12 x 1,75 x 25 mm	Schraube	652736/ 652454	10	
6464-011-212	11 x 21 x 2,5 mm	Dichtring		100	
6243-18-15	M18 x 1,5 x 21 mm	Schraube		10	
6464-185-26	18,5 x 26 x 2,5 mm	Dichtring		50	
6243-22-015	M22 x 1,5 mm	Schraube inkl. Dichtring	16993411/ 503633291	25	

Porsche



Art.-Nr.	Maße	Ausführung	Original-Nr.	VPE	Bild
6460-22-27	22 x 27 x 1,5 mm	Dichtring		100	





Renault

Art.-Nr.	Maße	Ausführung	Original-Nr.	VPE	Bild
6244-10-6	M24 X 1,5 X 12 mm	Schraube inkl. Dichtring	0000127161	10	
6244-10-5	M24 X 1,5 X 18 mm	Schraube inkl. Dichtring	20556987	10	
6244-10-7	M24 X 1,5 X 14 mm	Schraube inkl. Dichtring	5200523382	10	
6243-016-22	M16 x 1,5 x 13 mm	Schraube	7903075033	10	
6462-16-22	16 x 22 x 2,0 mm	Dichtring		100	
6243-160-22	M16 x 1,5 x 20,5 mm	Schraube mit Magnet	7703075012	10	
6243-018-22	M18 x 1,5 x 16 mm	Schraube	770305077	10	
6462-18-24	18 x 24 x 2,0 mm	Dichtring		100	

Rover

Art.-Nr.	Maße	Ausführung	Original-Nr.	VPE	Bild
6243-12-15	M12 x 1,5 x 18 mm	Schraube	11131273093	10	
6463-12-18	12 x 17 x 1,5 mm	Dichtring		100	



Saab

Art.-Nr.	Maße	Ausführung	Original-Nr.	VPE	Bild
6243-014-15	M14 x 1,5 x 16 mm	Schraube gelb verzinkt	1454117/6732529	10	
6464-15-15	15 x 24 x 2 mm	Dichtring	109132937	100	
6243-14-15	M14 x 1,5 x 16 mm	Schraube		25	



Scania

Art.-Nr.	Maße	Ausführung	Original-Nr.	VPE	Bild
6244-10-3	M24 X 2,0	Verschlussschraube VZ schwarz	1433641	10	

Seat

Art.-Nr.	Maße	Ausführung	Original-Nr.	VPE	Bild
6460-22-27	22 x 27 x 1,5 mm	Dichtring		100	
6243-14-161	M14 x 1,5 x 22 mm	Schraube inkl. Dichtring	N90813201	10	

Skoda

Art.-Nr.	Maße	Ausführung	Original-Nr.	VPE	Bild
6242-014-15	M14 x 1,5 x 12 mm	Schraube	652475	10	
6460-14-20	M14 x 20 x 1,5 mm	Dichtring		100	
6243-14-161	M14 x 1,5 x 22 mm	Schraube inkl. Dichtring	N90813201	10	

Smart

Art.-Nr.	Maße	Ausführung	Original-Nr.	VPE	Bild
6464-22-32		Dichtring Smart CU-Ring	0189974445	25	

Subaru

Art.-Nr.	Maße	Ausführung	Original-Nr.	VPE	Bild
6464-20-15	20 x 26 x 2 mm	Dichtring	11126AA000	100	





Suzuki

Art.-Nr.	Maße	Ausführung	Original-Nr.	VPE	Bild
6460-14-20	M14 x 20 x 1,5 mm	Dichtring		100	



Toyota

Art.-Nr.	Maße	Ausführung	Original-Nr.	VPE	Bild
6464-012-242	12 x 24 x 2 mm	Dichtring	90430-12028	50	

VW

Art.-Nr.	Maße	Ausführung	Original-Nr.	VPE	Bild
6243-14-015	M x 1,5 mm	Schraube	N90288901	25	
6242-014-15	M14 x 1,5 x 12 mm	Schraube	652475	10	
6460-14-20	M14 x 20 x 1,5 mm	Dichtring		100	
6240-14-151	M14 x 1,5 x 17,5 mm	Schraube		10	
6460-14-20	M14 x 20 x 1,5 mm	Dichtring		100	
6243-14-161	M14 x 1,5 x 22 mm	Schraube inkl. Dichtring	N90813201	10	
6243-30-1	M14 x 1,5 x 22 mm	Kunststoff inkl. Dichtring	06L103801	10	

Volvo

Art.-Nr.	Maße	Ausführung	Original-Nr.	VPE	Bild
6244-10-10	3/4" 14NPT x 26,5 DR	Schraube	1524292	10	
6463-18-24	18 x 24 x 1,5 mm	Dichtring		100	

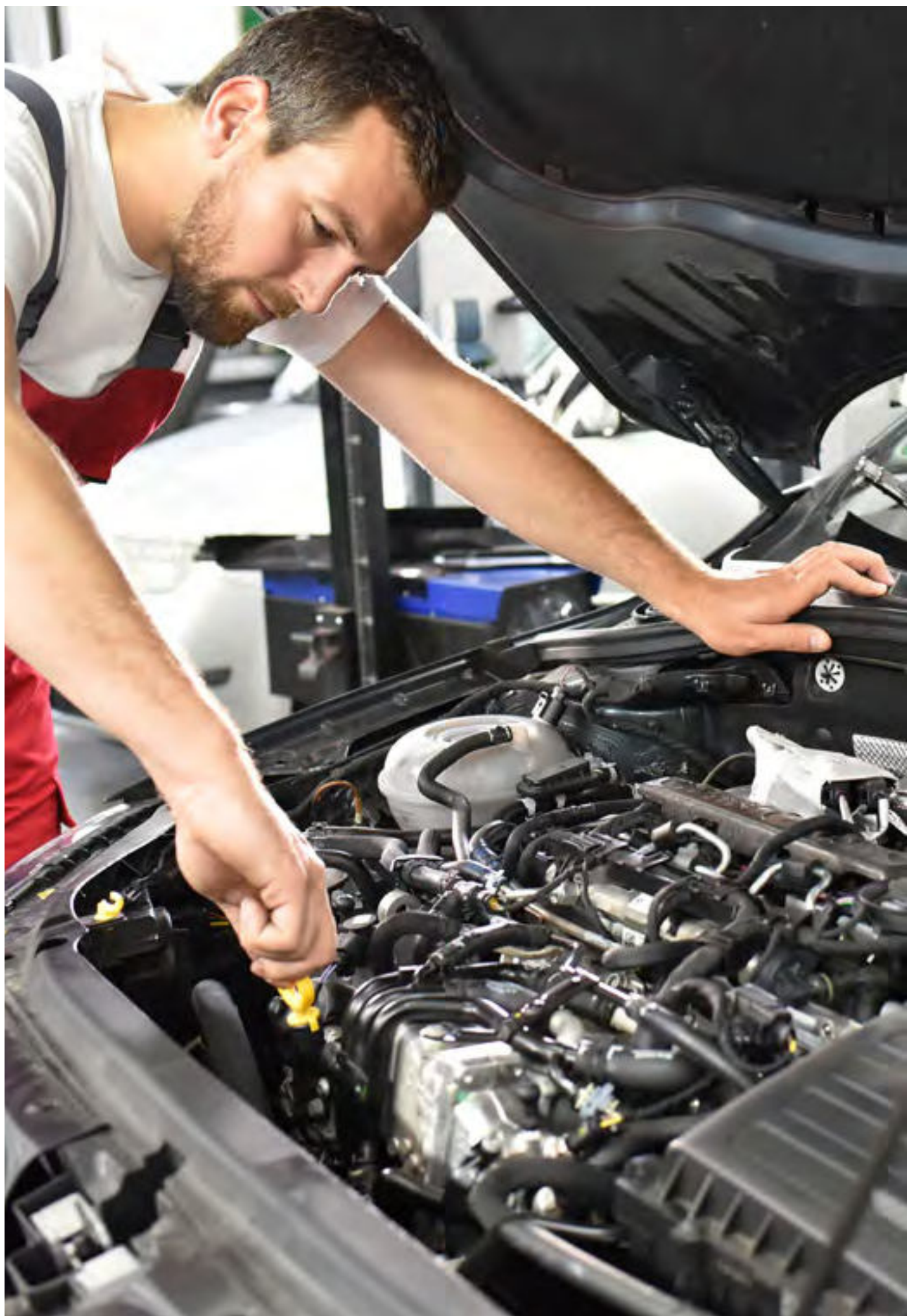



01

O-Ringe aus Perbunan
metrisch



Mich gibt's
auch als Sortiment:
Art.-Nr. 1957-468-1



Art.-Nr.	Innen-Ø [mm]	Ringstärke mm	VPE
6468-003-20	3	2,0	50
6468-004-20	4	2,0	50
6468-005-20	5	2,0	50
6468-006-20	6	2,0	50
6468-007-20	7	2,0	50
6468-008-20	8	2,0	50
6468-010-20	10	2,0	50
6468-010-25	10	2,5	50
6468-012-20	12	2,0	50
6468-012-25	12	2,5	50
6468-014-25	14	2,5	50
6468-015-25	15	2,5	50
6468-017-25	17	2,5	25
6468-018-30	18	3,0	25
6468-019-25	19	2,5	25
6468-020-30	20	3,0	25
6468-022-30	22	3,0	25
6468-024-30	24	3,0	25
6468-025-30	25	3,0	25
6468-028-30	28	3,0	25
6468-030-30	30	3,0	25
6468-034-30	34	3,0	25
6468-035-35	35	3,5	25
6468-036-30	36	3,0	25
6468-038-30	38	3,0	25

01

Achsmanschetten-Satz universal

passend für alle PKW

▶ Art.-Nr. 5884-900

▶ **Produktbeschreibung**

- für die Montage ohne Zerlegung der Kardan und Achsgelenke
- passend für alle PKW
- öl- und fettbeständig
- passend für alle gängigen Front- und Hinterrad Kardangelenverbindungen
- an der engsten Stelle hat die Achsmanschette einen Durchmesser von ca. 21 mm und an der breitesten Stelle einen Durchmesser von ca. 95 mm

▶ **Lieferumfang:**

- 1 x Universal - Achsmanschette
- 1 x Universal - Schlauchschelle groß
- 1 x Universal - Schlauchschelle klein
- 1 x Hochtemperatur - Gelenkfett

02

Achsmanschetten-Satz universal

passend für alle PKW und Kleintransporter bis 3,5 t

▶ Art.-Nr. 5884-901

▶ **Produktbeschreibung**

- für die Montage ohne Zerlegung der Kardan und Achsgelenke
- passend für alle PKW und Kleintransporter bis 3,5 t
- öl und fettbeständig
- passend für alle gängigen Front und Hinterrad Kardangelenverbindungen
- an der breitesten Stelle hat die Achsmanschette einen Durchmesser von ca. 105 mm

▶ **Lieferumfang:**

- 1 x Universal - Achsmanschette
- 1 x Universal - Schlauchschelle groß
- 1 x Universal - Schlauchschelle klein
- 1 x Hochtemperatur - Gelenkfett



03

Antriebswellengelenkfett

Greasor

▶ Art.-Nr. 5884-950

▶ Inhalt: 90 ml

▶ **Produktbeschreibung**

- hochwertiges Lithiumseifenfett mit MoS₂ als Festschmierstoff
- speziell für hochbelastete homokinetische Gelenke entwickelt
- geeignet zum Fetten und Schmieren von Verschiebe- und Festgelenken sowie Kugellager



04

Schellen für Achsmanschetten

Art.-Nr.	Ø mm	VPE
5550-884-31	31	25
5550-884-33	33	25
5550-884-35	35	25
5550-884-88	88	25
5550-884-97	97	25



05

Kabelbänder aus Stahl

6 x 380 mm

- ▶ Art.-Nr. 5884-909
- ▶ VPE: 25

- ▶ Produktbeschreibung
- für Durchmesser von 60 mm bis 120 mm



06

Stahlkabelbinder

selbstverriegelnd



Art.-Nr.	Bandbreite	Länge	VPE
5550-46-127	4,6 mm	127 mm	25
5550-46-201	4,6 mm	201 mm	25
5550-46-360	4,6 mm	360 mm	50
5550-46-521	4,6 mm	521 mm	20
5550-79-201	7,9 mm	201 mm	25
5550-79-362	7,9 mm	362 mm	50

01

Kundendienstaufkleber

Format: ca. 60 x 40 mm

- Kundendienstaufkleber erinnern die Kunden an das nächste Intervall
- geeignet zur Anbringung an den Türrahmen oder im Motorraum
- lichtecht, benzin-, öl-, wasser- und hitzebeständig
- aus selbstklebender Folie
- in übersichtlicher und praktischer Spenderbox



- ▶ Art.-Nr. 7410-004-002
- ▶ VPE: 250



- ▶ Art.-Nr. 7410-004-003
- ▶ VPE: 250



- ▶ Art.-Nr. 7410-004-004
- ▶ VPE: 250



- ▶ Art.-Nr. 7410-004-006
- ▶ VPE: 250



- ▶ Art.-Nr. 7410-004-007
- ▶ VPE: 250



- ▶ Art.-Nr. 7410-004-015
- ▶ VPE: 250



- ▶ Art.-Nr. 7410-004-016
- ▶ VPE: 250



- ▶ Art.-Nr. 7410-004-017
- ▶ VPE: 250



- ▶ Art.-Nr. 7410-004-019
- ▶ VPE: 250



- ▶ Art.-Nr. 7410-004-020
- ▶ VPE: 250



02

Inspektionsaufkleber

Inspektionsaufkleber

- ▶ Art.-Nr. 7410-004-008
- ▶ VPE: 100

▶ **Produktbeschreibung**

- lichteucht
- hitzebeständig
- wasser-, benzin- und ölabweisend
- mit Kugelschreiber oder wasserfestem Stift beschreibbar
- ideal geeignet für den Motorraum oder den Türrahmen
- Maße: 60mm x 100mm
- Menge pro Karton: 100 Stk.



Motoröl (Sorte):	<input type="text"/>	
Nächster Service/Ölwechsel am/ bei km:	<input type="text"/>	
Kühlerfrostschutz gesichert bis:	- <input type="text"/> °C	
Durchgeführte Kontrollen/Arbeiten:		
Ölservice	<input type="checkbox"/>	Inspektion <input type="checkbox"/>
	kontrolliert	erneuert
Luftfilter	<input type="checkbox"/>	<input type="checkbox"/>
Kraftstofffilter	<input type="checkbox"/>	<input type="checkbox"/>
Zündkerzen	<input type="checkbox"/>	<input type="checkbox"/>
Aktivkohlefilter	<input type="checkbox"/>	<input type="checkbox"/>
Getriebeöl	<input type="checkbox"/>	<input type="checkbox"/>
Zahnriemen	<input type="checkbox"/>	<input type="checkbox"/>
Bremsflüssigkeit	<input type="checkbox"/>	<input type="checkbox"/>
Bei km-Stand:	<input type="text"/>	
(Stempel/Unterschrift)		

03

Inspektionsanhänger

Inspektionsanhänger

- ▶ Art.-Nr. 7410-002-015
- ▶ VPE: 100

▶ **Produktbeschreibung**

- lichteucht
- beidseitig bedruckt
- inklusive Bindendraht zur sicheren Fixierung
- mit rückseitigem Stempel-/Unterschriftsfeld
- mit Kugelschreiber beschreibbar
- Maße: 65mm x 100mm
- Verpackung: 100 Stk.

Arbeiten ausgeführt am/ bei km:		<input type="text"/>
Nächster Service am/ bei km:		<input type="text"/>
Motoröl (Sorte):	<input type="text"/>	
Nächster Ölwechsel bei km:	<input type="text"/>	
Kühlerfrostschutz gesichert bis:	- <input type="text"/> °C	
Durchgeführte Kontrollen/Arbeiten:		
Ölservice	<input type="checkbox"/>	Inspektion <input type="checkbox"/>
	kontrolliert	erneuert
Luftfilter	<input type="checkbox"/>	<input type="checkbox"/>
Kraftstofffilter	<input type="checkbox"/>	<input type="checkbox"/>
Zündkerzen	<input type="checkbox"/>	<input type="checkbox"/>
Aktivkohlefilter	<input type="checkbox"/>	<input type="checkbox"/>
Getriebeöl	<input type="checkbox"/>	<input type="checkbox"/>
Zahnriemen	<input type="checkbox"/>	<input type="checkbox"/>
Bremsflüssigkeit	<input type="checkbox"/>	<input type="checkbox"/>
Bei km-Stand	<input type="text"/>	
(Stempel/Unterschrift)		<p>Zeit Gute Fahrt wünscht Ihnen:</p> <div style="border: 1px solid black; width: 100%; height: 100%;"></div> <p>(Stempel/Unterschrift)</p>

01

Einmal-Schutzbezüge Clean-Set
für PKW

- ▶ Art.-Nr. 7410-003-009
- ▶ VPE: 100
- ▶ Set bestehend aus:
 - 1x Sitzschoner 135 x 82cm, PE weiß
 - 1x Fußraumschoner 38 x 50cm, folienbeschichtetes Papier, rutschfest, wasserundurchlässig
 - 1x Lenkradschoner 40 cm, mit Gummizug, PE weiß
 - 1x Schaltknüppelschoner mit Gummizug
 - 1x Handbremsenschoner ohne Gummizug
 - jedes Set im Umbeutel
 - 100 Sets per Dispenserbox



02

Einmal-Schutzbezüge als Kompact-Rolle 5in1
recyclierbar

- ▶ Art.-Nr. 7875-919
- ▶ VPE: 1
- ▶ Produktbeschreibung
 - 100% recycelfähig
 - mindestens aus 50% recyceltem Material hergestellt
 - 200 Sets pro VPE
- ▶ Set bestehend aus:
 - Schonbezug
 - Fußmatte
 - Lenkradschutz
 - Schalthebel-schutz
 - Hand-bremsen-schutz



03

Duo-Mat-Fußmatten
universal

- ▶ Art.-Nr. 7875-511
- ▶ Inhalt: 500 Stück im Karton
- ▶ Produktbeschreibung
 - kein Durchsickern von Flüssigkeiten und Ölen
 - hohe Reißfestigkeit durch auflaminierte, antistatische Folie
 - 38 x 50 cm
 - Papier: 70 g grau



04

Einweg-Fußmatten
mit NORMFEST Logo

- ▶ Art.-Nr. 7875-510
- ▶ VPE: 1
- ▶ Inhalt: Rolle à 500 Stück
- ▶ Produktbeschreibung
 - 38 x 50 cm
 - 70g/m²



05

Sitz-Schonbezug

aus Nylon

- ▶ Art.-Nr. 7875-920-1
- ▶ Produktbeschreibung
 - 160 x 80 cm
 - bis 50°C waschbar
 - 120 g pro Stück



06

Sitz-Schonbezug

aus Kunstleder

- ▶ Art.-Nr. 7875-920-000
- ▶ Produktbeschreibung
 - zugelassen für Sitze mit Airbag-Funktion
 - Kunstleder
 - bis 40°C waschbar
 - Nicht geeignet für helle Ledersitze!



07

Sitz-Schonbezüge

zur Einmalnutzung

- ▶ Art.-Nr. 7875-904
- ▶ Inhalt: Rolle à 100 Stück
- ▶ Art.-Nr. 7875-902
- ▶ Inhalt: Rolle à 500 Stück
- ▶ Produktbeschreibung
 - Maße: 82cm x 130cm
 - Stärke: 13µ
 - perforiert



08

Sitz-Schonbezüge

permanent antistatisch

- ▶ Art.-Nr. 7875-905
- ▶ Inhalt: Rolle à 250 Stück
- ▶ Produktbeschreibung
 - Maße: 840 x 1400mm
 - Stärke: 17µ
 - 250 Stück pro Rolle
 - permanent antistatisch
 - freigegeben für Daimler



01

Einweg-Lenkradschoner
für PKW

- ▶ Art.-Nr. 7410-003-014
- ▶ VPE: 250

- ▶ **Produktbeschreibung**
- für Lenkräder mit max. 40 cm Durchmesser
- mit zwei Gummibändern
- im Entnahmekarton
- 20 µ



02

Einweg-Lenkradschoner
für LKW

- ▶ Art.-Nr. 7410-003-019
- ▶ VPE: 250

- ▶ **Produktbeschreibung**
- PE-Folie mit Gummizug
- Durchmesser: 55 cm
- VE: 250 Stück
- Stärke: 20µ
- Farbe: weiß



03

Lenkradschoner-Rolle
universal

- ▶ Art.-Nr. 7875-900

- ▶ **Produktbeschreibung**
- Länge: 300 m
- Breite: 14 cm
- Kern-Innen-Ø: 3,8 cm



04

Griff für Lenkradschoner-Rolle

- ▶ Art.-Nr. 7875-900-01





05

Frontschoner

► Art.-Nr. 7410-003-013

► Produktbeschreibung

- Rundumschutz bei Arbeiten im Motorraum
- mit verstellbaren Klettbindern für die Befestigung an den Außenspiegeln
- mit herausnehmbarer, rutschhemmender, waschbarer Polsterung im Kotflügelbereich
- Größe variabel durch Gummizug
- passend für alle gängigen Fahrzeughersteller
- herausklappbare große Laschen, die auch große Kotflügel sicher abdecken



06

Kotflügel-Schoner

aus Polyester

► Art.-Nr. 7875-921-8

► Produktbeschreibung

- mit Magnet
- 100 cm x 65 cm
- mit zwei Werkzeutaschen



07

Kotflügel-Schoner

aus Kunstleder

► Art.-Nr. 7875-921-9

► Produktbeschreibung

- mit Magnet
- 100 cm x 65 cm







Karosseriereparatur

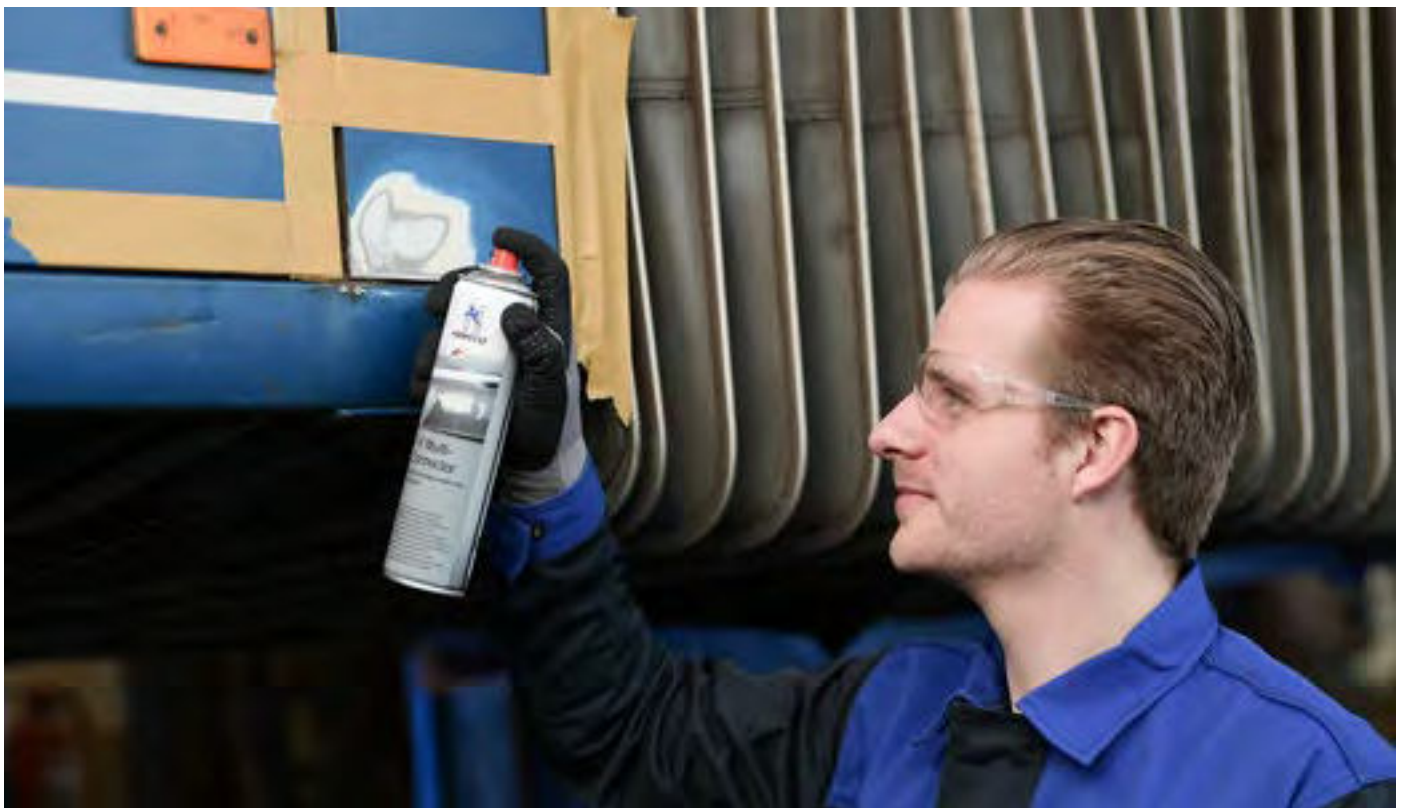

01

Mehrzweck-Grundierung

1K-Multi-Connector

- ▶ Art.-Nr. 2893-900
- ▶ Farbe: hellgrau
- ▶ Inhalt: 400 ml
- ▶ Menge pro Kartonage: 12



- ▶ Art.-Nr. 2893-900-20
- ▶ Farbe: dunkelgrau
- ▶ Inhalt: 400 ml
- ▶ Menge pro Kartonage: 12



- ▶ **Produktbeschreibung**
- sehr guter Haftvermittler und Rostschutzspray in einem
- eignet sich hervorragend als Grundierung auf verzinkten Untergründen, Aluminium, Stahl, div. Kunststoffen und Holz
- nach Hautbildung kann er ohne Zwischenschliff „nass in nass“ überlackiert werden
- verfügt über ein gutes Füllvermögen und gleicht dadurch leichte Unebenheiten aus
- ohne Zwischenschliff überlackierbar
- mit Fächersprühkopf
- isoliert besonders gut Randzonen von Spachtelstellen



02

Grundierung mit Roststoppfunktion

1K Epoxy

- ▶ Art.-Nr. 2893-907-2
- ▶ Farbe: weiß
- ▶ Inhalt: 400 ml
- ▶ Menge pro Kartonage: 6



- ▶ Art.-Nr. 2893-907
- ▶ Farbe: grau
- ▶ Inhalt: 400 ml
- ▶ Menge pro Kartonage: 6



- ▶ Art.-Nr. 2893-907-1
- ▶ Farbe: schwarz
- ▶ Inhalt: 400 ml
- ▶ Menge pro Kartonage: 6



▶ Produktbeschreibung

- gute Haftfähigkeit auf allen Metallen, diversen Kunststoffen und GFK
- exzellente Rostschutzeigenschaft
- hohe Deckkraft
- schnelltrocknend
- nass in nass Anwendung unter Füller
- schleifbar nach 20 min
- mit allen handelsüblichen 1K und 2K Lösemittel- und wasserbasierenden Decklacken überlackierbar
- Epoxybasierend und silikonentfernerbeständig
- temperaturbeständig bis +95°C
- besonders für die Kleinschadenreparatur bis hin zum Spot Repair
- Isolierwirkung gegen Feuchte
- hohe Lackausbringmenge
- konstanter Zerstäuberdruck bis zur Entleerung der Dose
- professionelles Lackierergebnis
- sehr hohes Füllvermögen durch 23,1% Feststoffanteil
- nach DIN53150



01

Basis-Grundierung

Baso Plus

- ▶ Art.-Nr. 2893-889
- ▶ Farbe: hellgrau
- ▶ Inhalt: 400 ml
- ▶ Menge pro Kartonage: 24



- ▶ Produktbeschreibung
 - gute Deckkraft
 - beinhaltet ein Rostschutzmittel
 - eignet sich sehr gut zum Grundieren von Eisenoberflächen
 - temperaturbeständig bis +100°C
 - überlackierbar mit Nitro-, Acryl und Wasserbasislack
 - Fächersprühkopf ermöglicht vertikales und horizontales Auftragen der Grundierung
 - nicht auf mit Kunstharz lackierten Untergründen lackieren

02

Roststopp-Grundierung

Rednox

- ▶ Art.-Nr. 2893-888
- ▶ Farbe: RAL 8012 rotbraun
- ▶ Inhalt: 400 ml
- ▶ Menge pro Kartonage: 12

- ▶ Produktbeschreibung
 - schnelltrocknend
 - schweißbar
 - überlackierbar
 - sprühbar



03

Rostumwandler

Rostinator

- ▶ Art.-Nr. 2893-903
- ▶ Inhalt: 400 ml
- ▶ Menge pro Kartonage: 12

- ▶ Produktbeschreibung
 - wandelt Rost durch Aktivpigmente in Eisensulfid um
 - bildet eine dauerhafte witterungs- und feuchtigkeitsbeständige Schutzversiegelung
 - Trocknungszeit: 14 Stunden



04

Dickschichtfüller

1K Filler

- ▶ Art.-Nr. 2893-902-1
- ▶ Inhalt: 400 ml
- ▶ Menge pro Kartonage: 6

- ▶ Produktbeschreibung
 - hoher Feststoffanteil
 - guter Korrosionsschutz dank aktiver Rostschutzpigmente
 - gute Haftfähigkeit auf Stahl, verzinkten Stahl, Aluminium und div. Kunststoffen wie z.B. Hart PVC, PPO/PA, ABS, PC/PBT
 - exzellentes Füllvermögen
 - sehr hohes Standvermögen
 - schnelltrocknend (staubtrocken: 3min, griffest: 8min und schleifbar: 20min)
 - 30µm Schichtstärke trockenschleifbar nach 20min bei 20 Grad Celsius
 - überlackierbar mit handelsüblichen 1K und 2K lösemittel- und wasserbasierenden Decklacken
 - temperaturbeständig bis ca. +90°C
 - In jedem Fall auf Verträglichkeit prüfen
 - ausgestattet mit einer Rundstrahldüse (Spritzbild analog zur Lackierpistole)



01

2 Komponenten Grundierfüller

2K Rapid Filler

- ▶ Art.-Nr. 2893-905
- ▶ Inhalt: 400 ml
- ▶ Menge pro Kartonage: 6

- ▶ Produktbeschreibung
 - isocyanatfrei
 - sehr schnelle Durchtrocknung nach 1 Std. bei 20°C oder nach 15-20 Min. bei 60°C
 - Überlackierbarkeit: nach 20 Min. Lufttrocknung
 - schleifbar nach 1 Std. bei 20°C oder 30 Min. bei 60°C
 - universell einsetzbar auf geschliffenen Altlackierungen und metallischen Untergründen
 - einfache, zeitsparende Verarbeitung
 - sehr hohes Füllvermögen
 - sehr gute Haftung auf blankem Stahl/Blech
 - überlackierbar mit allen gängigen 1K- und 2K Decklack-Systemen

02

Grundierfüller

2K-Epoxy

- ▶ Art.-Nr. 2800-760
- ▶ Farbe: beige
- ▶ Inhalt: 400 ml
- ▶ Menge pro Kartonage: 6

- ▶ Produktbeschreibung
 - Glanzgrad: matt
 - langhaftender Korrosionsschutz auf allen Untergründen, z.B. Zink, Aluminium, Stahl, etc.
 - Festkörperanteil: 50-53 Gew.-% bezogen auf verdünnten Lack (ohne Treibgas)



03

Zink-Grundierung

Galva 97

- ▶ Art.-Nr. 2893-880
- ▶ Inhalt: 400 ml
- ▶ Menge pro Kartonage: 12

- ▶ Produktbeschreibung
 - witterungsbeständig
 - schnelltrocknend
 - hoher Festkörpergehalt
 - kratzunempfindlich
 - einfache Verarbeitung
 - guter Verlauf
 - schützt neue Bleche vor dem Verrosten
 - schweißbar
 - nach Abtrocknung abriebfest
 - hoher Korrosionsschutz
 - hoher Wirkstoffanteil
 - Farbton: seidenglatt



04

Zink-Aluminium-Grundierung

Galva 97 Silver

- ▶ Art.-Nr. 2893-890
- ▶ Inhalt: 400 ml
- ▶ Menge pro Kartonage: 12

- ▶ Produktbeschreibung
 - ideal zum Angleichen verzinkter Bleche
 - schützt neue Bleche vor dem Verrosten
 - temperaturbeständig bis +500°C
 - schweißbar
 - nach Abtrocknung abriebfest
 - hoher Korrosionsschutz
 - hoher Wirkstoffanteil



01

Aluminium-Grundierung

Alloy

- ▶ Art.-Nr. 2893-881
- ▶ Inhalt: 400 ml
- ▶ Menge pro Kartonage: 12

▶ Produktbeschreibung

- hitzebeständiger Korrosionsschutz bis +600°C
- schweißbar
- überlackierbar
- schützt neue Bleche vor dem Verrosten



02

Pistolengriff

für Sprühdosen

- ▶ Art.-Nr. 2893-900-2
- ▶ VPE: 1



03

Fächerdüse

für Sprühdosen

- ▶ Art.-Nr. 2893-900-3
- ▶ VPE: 12



04

Verschlussdeckel

für gebrauchte Aerosoldosen

- ▶ Art.-Nr. 2897-999
- ▶ VPE: 10



05

Schweisssprimer

Elox Plus

- ▶ Art.-Nr. 2893-906
- ▶ Inhalt: 400 ml
- ▶ Menge pro Kartonage: 12

- ▶ Produktbeschreibung
 - 1K Acryl-Basis
 - sehr guter Korrosionsschutz
 - gut überschweißbar
 - sehr gute Zündfähigkeit & Leitfähigkeit
 - für Eisen und Stahl geeignet
 - schnelltrocknend
 - optische Anpassung an Edelstahlteile

06

Schweißschutz Spray

Antilox Protect

- ▶ Art.-Nr. 2893-908
- ▶ Inhalt: 400 ml
- ▶ Menge pro Kartonage: 12

- ▶ Produktbeschreibung
 - zum Schutz vor dem Anhaften von Schweißspritzern
 - für Schutzgasschweißarbeiten an Stahl, Aluminium und Edelstahl
 - silikonfrei und somit für Lackierer geeignet
 - beeinträchtigt nicht die Schweißnaht
 - sehr sparsam und ergiebig



01

Unterbodenschutz überlackierbar

Bottom Guard Recoat

- ▶ Art.-Nr. 2892-881
- ▶ Farbe: schwarz
- ▶ Inhalt: 500 ml Aerosoldose
- ▶ Menge pro Kartonage: 12

- ▶ Art.-Nr. 2892-882
- ▶ Farbe: schwarz
- ▶ Inhalt: 1000 ml
- ▶ Menge pro Kartonage: 12

- ▶ Art.-Nr. 2892-883
- ▶ Farbe: grau
- ▶ Inhalt: 1000 ml
- ▶ Menge pro Kartonage: 12



▶ **Produktbeschreibung**

- bietet optimierten Unterbodenschutz mit Rostschutz- und Korrosionsschutzeigenschaften
- trägt zu einer verbesserten Schalldämmung bei
- Rostschutzspray trocknet schnell und ist extrem abriebbeständig
- weist eine sehr gute Haftung auf sämtlichen Untergründen auf wie z.B. auf Stoßstangen/ Front- und Heckschürzen
- nach 60-90 Minuten ist das Unterboden Spray mit Zweikomponenten- und Basislacken überlackierbar





02

Wasserbasierender Unterbodenschutz überlackierbar Bottom Guard Protect



- ▶ Art.-Nr. 2892-995
- ▶ Farbe: dunkelgrau
- ▶ Inhalt: 1000 ml
- ▶ Menge pro Kartonage: 12



▶ Produktbeschreibung

- dunkelgrau
- wasserbasierend
- schnelltrocknend
- mit Korrosionsschutz
- überlackierbar mit konventionellen 2K-Acryllacken, Basislacken und Wasserbasislacken
- nach der Trocknung schleifbar
- extrem elastisch und widerstandsfähig nach Aushärtung
- Temperaturbeständig von -25°C bis +120°C
- geruchsarm
- berührungstrocken (20°C, 65% RH) ca. 90-120 Minuten
- vollständig ausgehärtet je Schichtstärke bei (20°C, 65%RH) ca. 7 Tage



01

Unterbodenschutz auf Wachsbasis

Bottom Guard Wax

- ▶ Art.-Nr. 2892-994-3
- ▶ Farbe: transparent
- ▶ Inhalt: 500 ml
- ▶ Menge pro Kartonage: 12

- ▶ Art.-Nr. 2892-994-2
- ▶ Farbe: schwarz
- ▶ Inhalt: 1000 ml
- ▶ Menge pro Kartonage: 12

- ▶ Art.-Nr. 2892-994-1
- ▶ Farbe: transparent
- ▶ Inhalt: 1000 ml
- ▶ Menge pro Kartonage: 12



- ▶ **Produktbeschreibung**
- Korrosionsschutz bereits bei dünner Materialschicht
- hohes Kriechvermögen & Selbstheilungseffekt
- temperaturbeständig von -25°C bis +180°C
- kann auf PVC-Unterbodenbeschichtungen angewendet werden
- geruchsarm
- kein Tropfen, eine Stunde nach der Anwendung
- Berührungstrocken: ca. 2,5 Stunden (20°C, 65%RH)
- Durchgetrocknet: ca. 24 Stunden (20°C, 65%RH)





02

Unterbodenschutz auf Bitumenbasis

Bottom Guard Bitum

- ▶ Art.-Nr. 2892-990-1
- ▶ Farbe: schwarz
- ▶ Inhalt: 1000 ml
- ▶ Menge pro Kartonge: 12



▶ Produktbeschreibung

- Korrosionsschutzmittel zum Schutz von Chassisboden und Radkästen
- aromatenfrei
- schnelltrocknend
- gute Haftung auf verschiedenen Untergründen
- gute Schalldämpfungseigenschaften
- dauerhaft gegen klimatische Einflüsse



01

Hohlraumkonservierung
Protector

- ▶ Art.-Nr. 2892-998-1
- ▶ Farbe: transparent
- ▶ Inhalt: 1000 ml
- ▶ Menge pro Kartonage: 12

- ▶ Produktbeschreibung
- temperaturbeständig von -25°C bis +160°C
- Innenkonservierung und -versiegelung von Holmen, Schwellern, Hohlräumen etc.
- gute Kriechwirkung

02

Hohlraumschutz
Protector

- ▶ Art.-Nr. 2892-997
- ▶ Inhalt: 400 ml
- ▶ Menge pro Kartonage: 15

- ▶ Produktbeschreibung
- wachsbasierend
- transparent
- mit dem mitgelieferten Schlauch sind schwer zugängliche Hohlräume erreichbar
- temperaturbeständig von -30°C bis +90°C
- ermöglicht eine optimale Benetzung der zu schützenden Stellen
- enthält formulierungsseitig kein Silikon

03

Karosserieschutz
Long-Life

- ▶ Art.-Nr. 2892-997-1
- ▶ Inhalt: 400 ml
- ▶ Menge pro Kartonage: 12

- ▶ Produktbeschreibung
- wasserverdrängend
- kriechfähig
- schnell trocknend
- temperaturbeständig von -50°C bis +90°C
- extrem abriebfest
- zur Versiegelung großflächiger Karosserieteile

Ersatz-Sprühkopf
mit Kapillarrohr

- ▶ Art.-Nr. 2897-300-140
- ▶ VPE: 2



04

Druckbecherpistole
für 1000-ml-Schraubdosen

▶ Art.-Nr. 2891-106-841

▶ **Produktbeschreibung**

- für die Verarbeitung von Bottom-Guard und Protector
- vielfältige Strukturen können gespritzt werden
- Dichtungen aus Teflon
- geeignet für Metall



05

Hohlraumsprühschlauch-Set
für Druckluft-Druckbecherpistole

▶ Art.-Nr. 2891-106-842

▶ **Produktbeschreibung**

- speziell für die Verarbeitung von Protector Hohlraumkonservierung
- Schlauch-Ø: 6 mm
- Schlauchlänge: 98 cm (mit Griff, inkl. Adapter), 116 cm (ohne Griff, inkl. Adapter)

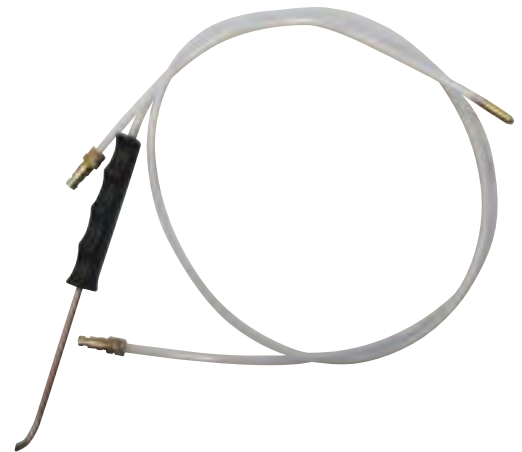

06

Pistole für Unterbodenschutz
inkl. Düsen und Steigrohr

▶ Art.-Nr. 2892-880

▶ **Produktbeschreibung**

- schnelle und einfache Montage
- genaues einstellbares Sprühbild
- schnell und einfach wechselbar
- kein Reinigen notwendig

▶ **Inhalt:**

- 1 x Pistole
- 2 x Düsen
- 1 x Steigrohr



07

Düzensatz
für UBS-Pistole (Artikel-Nr. 2892-880)

▶ Art.-Nr. 2892-880-1

▶ **Produktbeschreibung**

- Inhalt:
- 3 x Düsen
- 3 x Steigrohre



01

UV-beständige und spritzbare Nahtabdichtung 1K

Flexon Protect



- ▶ Art.-Nr. 2893-310
- ▶ Farbe: grau
- ▶ Inhalt: 310 ml
- ▶ Menge pro Kartonage: 12



- ▶ Art.-Nr. 2893-311
- ▶ Farbe: schwarz
- ▶ Inhalt: 310 ml
- ▶ Menge pro Kartonage: 12



▶ **Produktbeschreibung**

- 1-komponentige Dichtmasse auf MS-Basis
- UV-beständig
- elastisch
- schleifbar
- silikonfrei
- breites Haftspektrum auf vielen Metallen (Zink, Aluminium, Stahl), Lacken, Grundierungen, Glas, Holz, Kunststoffen (außer PE, PP, PTFE) und mineralischen Untergründen
- Temperaturbeständigkeit: -40°C bis +80°C, kurzfristig bis +120°C
- Hautbildung nach 20 Minuten
- überlackierbar (Empfehlung: Sollte innerhalb der ersten 2 Stunden überlackiert werden, da es sonst zu Haftungsschwierigkeiten führen könnte, bei einigen Lacksystemen)



Flachstrahldüse

für Flexon Protect

- ▶ Art.-Nr. 2893-314
- ▶ VPE: 10

- für Stäbchennähte
- Wellenform
- mit Flexon Protect zu verwenden



02

UV-beständige, streichbare und spritzbare Dichtmasse 1K

Flexon ST Protect



- ▶ Art.-Nr. 2893-312
- ▶ Farbe: beige
- ▶ Inhalt: 310 ml
- ▶ Menge pro Kartongabe: 12

▶ Produktbeschreibung

- 1-komponentige Dichtmasse auf MS-Basis
- pastöse Konsistenz, somit spritz- und streichbar zu verwenden
- sehr gute Haftung auf verschiedenen Untergründen (Stahl, Zink, Aluminium, Duro- und Thermoplasten außer PE, PP, PTFE)
- Hautbildung nach 15 Minuten
- überlackierbar (Empfehlung: Sollte innerhalb der ersten 2 Stunden überlackiert werden, da es sonst zu Haftungsschwierigkeiten führen könnte, bei einigen Lacksystemen)
- Temperaturbeständigkeit: -40°C bis +80°C kurzfristig bis +120°C
- silikonfrei
- UV-beständig
- schleifbar
- Härte Shore A ca. 68
- Reißdehnung ca. 150%
- Zugfestigkeit ca. 2 N/mm²
- Weiterreißwiderstand ca. 8 N/mm²



Flachstrahldüse

für Flexon Protect

- ▶ Art.-Nr. 2893-314
- ▶ VPE: 10

- für Stäbchennähte
- Wellenform
- mit Flexon Protect zu verwenden



01

UV-beständige Karosserie Dicht- und Klebmasse 1K

Krypton Protect



- ▶ Art.-Nr. 2893-226-1
- ▶ Farbe: weiß
- ▶ Inhalt: 310 ml
- ▶ Menge pro Kartonage: 12



- ▶ Art.-Nr. 2893-226-2
- ▶ Farbe: transparent
- ▶ Inhalt: 310 ml
- ▶ Menge pro Kartonage: 12



- ▶ Art.-Nr. 2893-226-3
- ▶ Farbe: grau
- ▶ Inhalt: 310 ml
- ▶ Menge pro Kartonage: 12



- ▶ Art.-Nr. 2893-226-4
- ▶ Farbe: schwarz
- ▶ Inhalt: 310 ml
- ▶ Menge pro Kartonage: 12



▶ **Produktbeschreibung**

- sehr guter Dichtstoff mit guten Klebeigenschaften
- 1K MS basierender Dicht- und Klebstoff
- eignet sich hervorragend zum Abdichten von z.B. eingeschweißten Reparaturblechen im Karosseriebereich
- sehr gute UV Beständigkeit
- feuchtigkeits- und witterungsbeständig
- gute Haftung auf Glas, vielen Metallen (Zink, Aluminium, Stahl), Lacken, Grundierungen, Holzwerkstoffen, Duro- und Thermoplasten (außer PE, PP, PTFE) und mineralischen Untergründen
- beim Überlackieren den Dichtstoff nach Hautbindung, innerhalb der ersten 2-4 Std. nach Applikation lackieren, da sich nach vollständiger Durchtrocknung der Dichtstoff an der Oberfläche verkapselt und eine Lackanhaftung nicht mehr gewährleistet werden kann



Runddüse

für Kunststoff-Kartuschen

- ▶ Art.-Nr. 2891-02-26
- ▶ VPE: 12

02

Karosserie Kleb- und Dichtmasse 1K

Proton Protect



- ▶ Art.-Nr. 2893-225-1
- ▶ Farbe: weiß
- ▶ Inhalt: 300 ml
- ▶ Menge pro Kartonage: 12



- ▶ Art.-Nr. 2893-225-3
- ▶ Farbe: grau
- ▶ Inhalt: 300 ml
- ▶ Menge pro Kartonage: 12



- ▶ Art.-Nr. 2893-225-2
- ▶ Farbe: schwarz
- ▶ Inhalt: 300 ml
- ▶ Menge pro Kartonage: 12



▶ Produktbeschreibung

- 1K Polyurethan Karosserieklebstoff mit sehr guten Dichteigenschaften
- gute Haftung auf grundierten und lackierten Metallen, Aluminium, Holzwerkstoffen, bauüblichen mineralischen Untergründen und Duroplasten
- überstreichbar nach Aushärtung
- feuchtigkeits- und witterungsbeständig
- temperaturbeständig von -40°C bis +90°C (kurzfristig bis +120°C)
- CE-Zulassung nach EN 15651 Teil 1
- enthält rostschützende Inhaltsstoffe
- auch auf grundierten oder lackierten Oberflächen kann Proton verwendet werden, wenn die Oberflächen entfettet, gereinigt und angeraut sind



Runddüse

für Alu-Kartuschen mit Prägung

- ▶ Art.-Nr. 2891-02-25
- ▶ VPE: 25



01

Karosserie-Kleber 2K

Pluton

- ▶ Art.-Nr. 2893-223-4
- ▶ Farbe: grau
- ▶ Inhalt: 280 ml
- ▶ Menge pro Kartonage: 12

▶ **Produktbeschreibung**

- auf PU-Basis
- haftet primerlos auf Stahl, Alu, verzinkten Blechen, GFK und Kunststoffen
- überlackierbar
- dauerhaft temperaturbeständig bis +80°C
- schweißbar
- Lieferung ohne Stabmischer und Düsen
- nach dem Applizieren über den Stabmischer hat Pluton eine längere Verarbeitungszeit von 2-4 Std. und ermöglicht dadurch auch ein Ausrichten und positionieren größerer Bauteile wie Karosserieteile, Hochdächer usw.
- vollständige Aushärtung je nach Klebstoffstärke nach 24 Std.



Ersatzdüsen für spritzbare Nahtdichtungen

für Multi-Druckluftpistole (Art.-Nr. 2891-03)

- ▶ Art.-Nr. 2891-03-1
- ▶ VPE: 10

- zur Verarbeitung von Karosserie-Dichtmassen, Scheibenklebern und spritzbaren Nahtabdichtungen



Stabmischer eckig

für Pluton

- ▶ Art.-Nr. 2893-223-38
- ▶ VPE: 5

- Länge: Stabmischer 23 cm
- Durchmesser der Spitze: ca. 0,5 cm
- Durchmesser Verbindungsstück: 2,2 cm



Flügeldüse

zum Legen und Ziehen, breiter und flacher Dichtmassennähte

- ▶ Art.-Nr. 2891-02-27
- ▶ VPE: 6



Öffner

für Kartuschen

- ▶ Art.-Nr. 2891-02-50
- ▶ VPE: 1



02

Druckluft-Kartuschenpistole

- ▶ Art.-Nr. 2891-05
- ▶ Produktbeschreibung
 - zur Verarbeitung von spritzbaren Nahtabdichtungen
 - inkl. 10 langen und 20 kurzen Düsen



Ersatzspritzröhrchen

für Druckluft-Kartuschenpistole
(Art.-Nr. 2891-05)

- ▶ Art.-Nr. 2891-051
- ▶ VPE: 30



03

Pinsel

für Karosserie-Dichtmassen

- ▶ Art.-Nr. 4693-251-1
- ▶ Produktbeschreibung
 - Ausführung: 1,0"



01

Kunststoff-Reparaturkleber 2K

Repos

- ▶ Art.-Nr. 2700-10
- ▶ Inhalt: 50 ml
- ▶ VPE: 2



- ▶ **Produktbeschreibung**
- zum Kleben von PVC, GFK, Stahl und Aluminium
- das Material hat eine hohe Elastizität
- Tropfzeit: 5 Min.
- schleifbar nach ca. 90 Min.

02

Kunststoff-Reparaturkleber 2K

Repos fast

- ▶ Art.-Nr. 2700-15
- ▶ Inhalt: 50 ml
- ▶ VPE: 2



- ▶ Art.-Nr. 2700-16
- ▶ Inhalt: 25 ml
- ▶ inkl. 4 Mischrohren
- ▶ VPE: 1

- ▶ **Produktbeschreibung**
- zum Kleben von PVC, GFK
- das Material hat eine hohe Elastizität
- Tropfzeit: 90 Sek.
- schleifbar nach ca. 15 Min.



Mischer

für Kunststoffkleber Repos fast

- ▶ Art.-Nr. 2700-16-1
- ▶ VPE: 10



03

Strukturkleber 2K

Repos MMA

- ▶ Art.-Nr. 2700-20
- ▶ Inhalt: 50 ml
- ▶ VPE: 2



▶ Produktbeschreibung

- zum Kleben von PVC, GFK, Stahl und Aluminium
- Material wird starr
- temperaturbeständig: -50°C bis +120°C
- für die Verbindung unterschiedlicher Untergründe, wie: Sonnenblendenhalterung, Kunststoffverkleidung, Carbon auf Stahl, Aluminiumteile auf Stahluntergrund u.v.m.
- einsetzbar ohne chemische oder mechanische Vorbehandlung
- besitzt mit 35 Mpa eine enorme Zugscherfestigkeit
- ohne Lösemittel und flüchtige organische Verbindungen
- Verarbeitungstemperatur: +10°C bis +30°C
- berührungstrocken nach ca. 15 Min.
- durchgetrocknet nach ca. 24 h
- ölbeständig



01

Stabmischer eckig

für Kunststoff-Reparaturkleber der Repos Serie

- ▶ Art.-Nr. 2700-42
- ▶ VPE: 20

▶ **Produktbeschreibung**

- für Repos (2700-10), Repos Fast (2700-15) und REPOS MMA (2700-20) geeignet
- durch das neue Statikmischergewebe wird ein sehr gutes Mischungsverhältnis erzielt



02

Stabmischer kurz

für Kunststoff-Reparaturkleber der Repos Serie

- ▶ Art.-Nr. 2700-41
- ▶ VPE: 20

▶ **Produktbeschreibung**

- für Repos (2700-10) und Repos Fast (2700-15) geeignet
- 8cm lang



03

Stabmischer

für Kunststoff-Reparaturkleber der Repos Serie

- ▶ Art.-Nr. 2700-40
- ▶ VPE: 6

▶ **Produktbeschreibung**

- für Kunststoff-Reparaturkleber Repos geeignet
- verbessertes Mischungsverhältnis durch neues Statikmischergewebe
- Länge: 15 cm



04

Verstärkungsband

Maße: 50 mm x 4,0 m

- ▶ Art.-Nr. 2700-60

▶ **Produktbeschreibung**

- zur Stabilisierung der Reparaturfläche
- 50 mm x 4,0 m



05

Konturfolie für Kunststoffreparatur

Maße: 125 mm x 3,6 m

- ▶ Art.-Nr. 2700-50

▶ **Produktbeschreibung**

- für einfaches Glätten der Klebstoffmasse
- 125 x 3,6 mm



06

Haftreiniger

HR 150

- ▶ Art.-Nr. 2700-36
- ▶ Inhalt: 150 ml

▶ Produktbeschreibung

- reinigt und ist gleichzeitig ein Haftvermittler (Primer)
- er eignet sich optimal zur Vorbehandlung von nicht saugenden Untergründen aus Metall und Kunststoff



07

Kartuschenpistole

für Kunststoff-Reparaturkleber

- ▶ Art.-Nr. 2700-70

▶ Produktbeschreibung

- schnelle Einsatzbereitschaft
- für 50 ml Kartuschen mit zwei Röhren
- aus Kunststoff



08

Metall-Leichtdruckpistole

für Kunststoff-Reparatur-Kleber

- ▶ Art.-Nr. 2700-71

▶ Produktbeschreibung

- leichtes Auspressen
- stabiles Kunststoff-/Metall-Gehäuse
- schnelle Einsatzbereitschaft





01

Klebeflächenreiniger

Glue-Ex

- ▶ Art.-Nr. 2893-200-10
- ▶ Inhalt: 1000 ml
- ▶ Menge pro Kartonage: 12

- ▶ Produktbeschreibung
 - der ideale Reiniger zur Reinigung von Flächen, die beklebt werden sollen
 - lässt sich auf allen Untergründen im KFZ-Bereich anwenden, außer auf Kunststoffen
 - farblos



02

Kraftsprühkleber

Super-Glue

- ▶ Art.-Nr. 2898-552
- ▶ Inhalt: 400 ml
- ▶ Menge pro Kartonage: 12

- ▶ Produktbeschreibung
 - verklebt Schaumstoffe, Jute, Filz, Polystyrolschaum, Papier, Pappe, Kunststofffolien
 - temperaturbeständig (dauerhaft): -25°C bis +70°C



01

Cyanacrylat Sekundenkleber
Rapido Protect

- ▶ Art.-Nr. 2898-555-200
- ▶ Inhalt: 20 g
- ▶ Menge pro Kartonage: 25

- ▶ **Produktbeschreibung**
- sehr hohe Klebkraft
- extrem gute Schlagfestigkeit
- ultra schnell
- kein Ausblühen
- geruchlos
- bleibt flexibel
- geeignet für poröse Materialien
- Temperaturbeständigkeit -40°C bis +80°C



04

Cyanacrylat Sekundenkleber
Superschnell

- ▶ Art.-Nr. 2898-555
- ▶ Inhalt: 5 g
- ▶ Menge pro Kartonage: 12

- ▶ Art.-Nr. 2898-556
- ▶ Inhalt: 20 g
- ▶ Menge pro Kartonage: 20

- ▶ **Produktbeschreibung**
- der klassische Sekundenkleber auf Cyanacrylatbasis
- extrem dünnflüssig
- hohe Viskosität
- schleif- und überlackierbar
- um Spalten, Risse und Löcher zu füllen, zu schließen oder Unebenheiten in Sekunden auszugleichen wird der mineralischen Füllstoff (Art.-Nr. 2898-560-30) verwendet
- zur Beschleunigung der Aushärtung ist der Härtingsbeschleuniger FixitActiv (Art.-Nr. 2898-554-150) geeignet



02

Cyanacrylat Sekundenkleber
Superschnell

- ▶ Art.-Nr. 2898-560-20
- ▶ Inhalt: 20 g
- ▶ Farbe: schwarz

- ▶ **Produktbeschreibung**
- Spezialkleber für Verklebungen von gummierten Oberflächen
- ideal für Kunststoffverklebungen, wie beispielsweise Clipse und Klammern
- schwarz und flexibel
- Cyanacrylatbasis



05

Mineralischer Füllstoff
für Cyanacrylat Sekundenkleber

- ▶ Art.-Nr. 2898-560-30
- ▶ Inhalt: 30 g

- ▶ **Produktbeschreibung**
- feines, auf Siliziumdioxid basierendes Pulver
- wird zusammen mit Normfest-Cyanacrylatklebstoffen verwendet, um Spalten, Risse oder Löcher in Sekunden zu füllen und zu schließen oder um Unebenheiten auszugleichen
- nach Aushärtung kann der Füllstoff mechanisch behandelt und auch überlackiert werden
- Dichte: >1,5g/cm³ 20°C



03

Sekundenkleber
Rapido

- ▶ Art.-Nr. 2898-555-100
- ▶ Inhalt: 20 g
- ▶ Menge pro Kartonage: 12

- ▶ **Produktbeschreibung**
- für extreme Belastungen
- geeignet für unterschiedlichste Materialien die starken Vibrationen ausgesetzt sind
- Cyanacrylatbasis



06

Härtungsbeschleuniger

Fixit Activ

- ▶ Art.-Nr. 2898-554-150
- ▶ Inhalt: 200 ml
- ▶ Menge pro Kartonage: 12

- ▶ **Produktbeschreibung**
- als Härtingsbeschleuniger für alle Cyanacrylat-Kleber geeignet
- für Leder, Holz, Kork, Keramik und alle porösen Materialien und Kunststoffverbindungen



07

Sekundenkleber-Gel

Fixit

- ▶ Art.-Nr. 2898-554
- ▶ Inhalt: 20 g
- ▶ Menge pro Kartonage: 30

- ▶ **Produktbeschreibung**
- verläuft nicht, pastös
- auch an horizontalen und vertikalen Stellen verwendbar
- zieht keine Fäden
- Verklebungen von Metallen, Holz und Kunststoffen
- Cyanacrylatbasis



08

Zweikomponenten Cyanacrylat Kleber

2K CA

- ▶ Art.-Nr. 2700-25-10
- ▶ Inhalt: 10 g
- ▶ Art.-Nr. 2700-25-1
- ▶ Inhalt: 10 Stück Mischspitzen

- ▶ **Produktbeschreibung**
- Spaltfüllvermögen 6mm
- Anwendungen über Kopf und an vertikalen Stellen
- beständig gegen Benzin und Diesel
- ausblüharm, Thixotrop, tropffrei
- extrem schlagfest
- mechanisch bearbeitbar
- transparente Verklebung von PMMA
- Lieferung mit 3 Mischspitzen



09

Zweikomponenten Cyanacrylat Kleber - Flexibel

2K CA Flex

- ▶ Art.-Nr. 2700-25-20
- ▶ Inhalt: 10 g

- ▶ **Produktbeschreibung**
- bleibt flexibel
- mechanisch bearbeitbar
- Spaltfüllvermögen 6mm
- Anwendungen über Kopf und an vertikalen Stellen
- transparente Verklebung von PMMA
- beständig gegen Benzin und Diesel
- ausblüharm, thixotrop, tropffrei



01

Drahtgewebe

für Kunststoffschweißarbeiten

▶ Art.-Nr. 2701-30

▶ Produktbeschreibung

- Verpackungsinhalt: 10 Stk.

- Größe: 150 mm x 115 mm

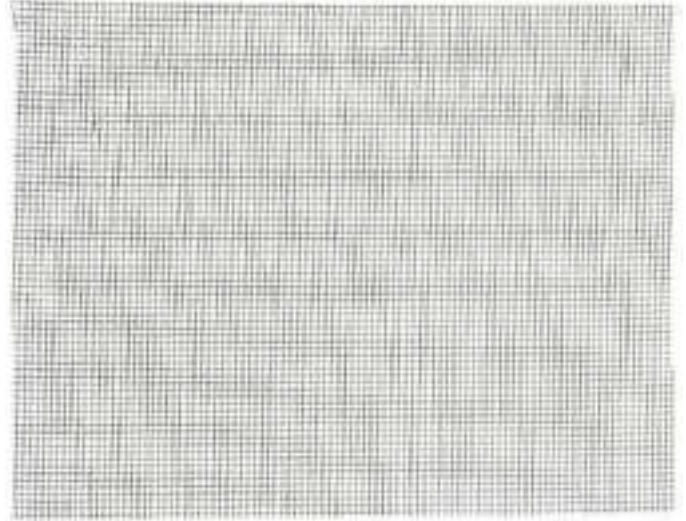

02

Schweißdraht

für Kunststoffschweißarbeiten

▶ Art.-Nr. 2701-20

▶ Produktbeschreibung

- VPE: 20 Stück

- Multi-Thermoflexx-Schweißdraht

- Ideal für alle thermoplastischen Kunststoffe an Fahrzeugen



03

Temperaturschutz

für Kunststoffschweißarbeiten

▶ Art.-Nr. 2701-12



04

Heißluftgebläse

2.300 W für heiße Luft von 80°C - 650°C

► Art.-Nr. 8697-000-992

► **Produktbeschreibung**

- Leistung: 2.300W
- Temperatur: 80°C - 650°C
- Temperaturanzeige: Display, in 10°C Schritten
- Luftmenge: 150-500 l/min
- Heizung: Keramikheizung
- Thermoschutzabschaltung: ja
- Schutzklasse (ohne Schutzleiteranschluss): II
- Abmessungen (LxBxH): 253 x 86,5 x 200 mm
- Netzanschluss: 230 V, 50/60 Hz
- Gewicht: 0,755 kg (ohne Netzkabel)



05

Reduzierdüse

für Kunststoffschweißarbeiten

► Art.-Nr. 2701-11



06

Reparatordüse

für Kunststoff-Reparaturkleber

► Art.-Nr. 2701-10



01

Bodytec I

Dellen-Reparaturset

▶ Art.-Nr. 8714-999-999

▶ **Produktbeschreibung**

- für professionelle Dellenreparatur von außen
- keine Demontage von Verkleidungen nötig
- einfach durchzuführen
- wiederverwertbarer Hartplastikpilz
- schnelles und einfaches finden des richtigen Hartplastikpilzes

▶ **Inhalt des Koffers: 13 Teile**

- 1 x Microfasertuch blau 40x40 cm (Art.-Nr. 2000-640-40)
- 1 x Glue-Ex Klebeflächen-Reiniger 1000 ml (Art.-Nr. 2893-200-10)
- 1 x Terpanol Power High-Tech Spezialreiniger 400 ml (Art.-Nr. 2897-323)
- 1 x Arctic Eisspray 200 ml (Art.-Nr. 2897-325)
- 1 x Bodytec-Reparaturbrücke (Art.-Nr. 8714-600)
- 1 x Heißklebepistole 230V / 200W (Art.-Nr. 8714-607-1)
- 2 x Satz Klebestifte schwarz VPE: 5 (Art.-Nr. 8714-611-7)
- 1 x Nylon Schlagstift Durchm. 13 mm (Art.-Nr. 8714-612-6)
- 1 x Satz Reparatur Pilze 16 mm VPE: 2 (Art.-Nr. 8714-614-2)
- 1 x Satz Reparatur Pilze 21 mm VPE: 2 (Art.-Nr. 8714-614-3)
- 1 x Satz Reparatur Pilze 27 mm VPE: 2 (Ar.-Nr. 8714-614-4)
- 1 x Satz Reparatur Pilze 32 mm VPE: 2 (Art.-Nr. 8714-614-5)

Bodytec II

Dellen-Reparaturset

► Art.-Nr. 8714-999-998



► Produktbeschreibung

- schnelle Dellenreparatur
- Reparatur größerer Dellen
- Entfernung verschiedener Dellenformen

► Inhalt: 27 Teile

- 1 x Microfasertuch blau 40x40 cm (Art.-Nr. 2000-640-40)
- 1 x Glue-Ex 1000 ml (Art.-Nr. 2893-200-10)
- 1 x Terpanol Power 400 ml (Art.-Nr. 2897-323)
- 1 x Arctic 200 ml (Art.-Nr. 2897-325)
- 1 x Bodytec-Schlaghammer (Art.-Nr. 8714-601)
- 1 x Heißkleberpistole 230V / 200W (Art.-Nr. 8714-606)
- 10 x Klebestifte blau (Art.-Nr. 8714-611-9)
- 1 x Nylon Schlagstift Ø 13 mm (Art.-Nr. 8714-612-6)
- 1 x Pilz orange Ø 40 mm flexibel (Art.-Nr. 8714-614-10)
- 1 x Pilz orange Ø 35 mm flexibel (Art.-Nr. 8714-614-9)
- 1 x Pilz orange oval 50x30 mm flexibel (Art.-Nr. 8714-614-11)
- 1 x Pilz blau Ø 40 mm (Art.-Nr. 8714-614-7)
- 1 x Pilz blau Ø 35 mm (Art.-Nr. 8714-614-6)
- 1 x Pilz blau Ø 32 mm (Art.-Nr. 8714-614-5)
- 1 x Pilz blau Ø 27 mm (Art.-Nr. 8714-614-4)
- 1 x Pilz blau Ø 21 mm (Art.-Nr. 8714-614-3)
- 1 x Pilz blau Ø 16 mm (Art.-Nr. 8714-614-2)
- 1 x Pilz blau oval 50x30 mm (Art.-Nr. 8714-614-8)



01

Arbeitsleuchte für die Dellenreparatur

inkl. Saugfuß

► Art.-Nr. 8714-610

► Produktbeschreibung

- flexibler Einsatz
- durch den abnehmbaren Flexarm auch als Handleuchte einsetzbar
- lackschonender Saugfuß mit 120 mm Durchmesser
- 300 mm langer Flexarm mit Kreuzgriff
- Augenschonend dank prismiertem Schutzglas
- 220/240 Volt mit Abschaltautomatik
- 50/60 Hz
- 900 Lumen
- 210 mm Leuchtlänge
- Breite: 38,5 mm
- Länge: 65 mm
- 11-Watt-Leuchtstofflampe
- Zuleitung 5m



02

Reparaturbrücke für Bodytec

► Art.-Nr. 8714-600

► Produktbeschreibung

- flexible FüÙe
- Material: Metall



03

Reparaturpilz-Sätze

► Produktbeschreibung

- Diese Reparaturpilze sind aus Kunststoff und werden bei der Dellenreparatur mit Hilfe unseres Bodytec-Systems eingesetzt.
- In jeder Verpackungseinheit befinden sich zwei Stück des gleichen Durchmessers.



Art.-Nr.	Ø mm	Farbe	Form	VPE
8714-614-2	16	blau	starr	2
8714-614-3	21	blau	starr	2
8714-614-4	27	blau	starr	2
8714-614-5	32	blau	starr	2
8714-614-6	35	blau	starr	2
8714-614-7	40	blau	starr	2
8714-614-8	50 x 30	blau	starr	2
8714-614-9	35	orange	verformbar	2
8714-614-10	40	orange	verformbar	2
8714-614-11	50 x 30	orange	verformbar	2



01

Klebestifte

transparent
mit Standard-Klebkraft

- ▶ Art.-Nr. 8714-611-8
- ▶ VPE: 6

▶ **Produktbeschreibung**

- Farbe: transparent
- Länge: 20 cm
- für Heissklebepistole 8714-607-1



02

Klebestifte

schwarz
mit starker Klebkraft

- ▶ Art.-Nr. 8714-611-7
- ▶ VPE: 5

▶ **Produktbeschreibung**

- Farbe: schwarz
- Länge: 20 cm
- für Heissklebepistole 8714-607-1



03

Klebestifte HD

blau
mit extra starker Klebkraft

- ▶ Art.-Nr. 8714-611-9
- ▶ VPE: 6

▶ **Produktbeschreibung**

- Farbe: blau
- Länge: 20 cm
- für Heissklebepistole 8714-607-1



04

Schlaghammer

für Bodytec-System

- ▶ Art.-Nr. 8714-601



05

Nylonschlagstift

Ø 13 mm

- ▶ Art.-Nr. 8714-612-6



06

Heißklebepistole

elektronisch geregelt

- ▶ Art.-Nr. 8714-607-1

▶ **Produktbeschreibung**

- Klebestelle fest und belastbar schon nach ca. 2 Min.
- hohe Schmelzleistung
- Düse wechselbar
- elektronische Temperatursteuerung durch moderne PTC-Heiztechnik
- einfache Handhabung dank mechanischer Vorschubeinrichtung für Klebesticks



07

Trennscheiben

Twister

► **Produktbeschreibung**

- Schnittbreite 0,8 mm
- geeignet für höchstfeste Dünobleche der neuesten Fahrzeuggeneration
- hohe Flexibilität
- saubere Schnittflächen, wenig Gratbildung
- geeignet für Kunststoff, dünne VA-Bleche und Stahl
- kurze Trennzeiten
- wenig Schnittabfall und Trennstaubentwicklung
- reduzierte Maschinenbelastung
- hohe Bruchsicherheit
- geringe Temperaturbelastung
- max. 13.300 U/min
- Bohrung 22,2
- mit Distanzscheibe verwenden



Art.-Nr.	Ø mm	Stärke mm	Bohrungs-Ø mm	VPE
4667-115-8	115	0,8	22,2	1 / 30
4667-125-8	125	0,8	22,2	1 / 30

08

Trennscheiben

Snake Performance

► **Produktbeschreibung**

- 20% höhere Standzeit als herkömmliche Trennscheiben
- Schnittbreite 1,0 mm
- auch für die Verarbeitung von Aluminium Karosserien geeignet
- saubere Schnittflächen, geringe Gratbildung
- wenig Schnittabfall und Trennstaubentwicklung
- geringe Temperaturbelastung
- geeignet für Kunststoff, VA-Bleche und Stahl
- kurze Trennzeiten
- hohe Bruchsicherheit
- reduzierte Maschinenbelastung
- max. U/min. 24.300



Art.-Nr.	Ø mm	Stärke mm	Bohrungs-Ø mm	VPE
4667-063-1	63	1,0	6,0	1 / 30
4667-115-1	115	1,0	22,2	1 / 30
4667-125-1	125	1,0	22,2	1 / 30
4667-100-100	100	1,0	10,0	1 / 25

01

Trennscheiben

Inox

► Produktbeschreibung

- starker Verbundharz
- gute Standfestigkeit



Art.-Nr.	Ø mm	Stärke mm	Bohrungs-Ø mm	VPE
4667-060-20	60	2,0	6,0	1 / 25
4667-115-12	115	1,2	22,2	1 / 30
4667-115-25	115	2,5	22,2	1 / 25
4667-125-12	125	1,2	22,2	1 / 30
4667-125-25	125	2,5	22,2	1 / 25
4667-180-25	180	1,6	22,2	1 / 25
4667-230-25	230	1,9	22,2	1 / 25

02

Trennscheibe

Alu

► Produktbeschreibung

- Spezielle entwickelt für die Bearbeitung von Aluminium
- Besondere Mischung & Bindung
- Geringere Wärmeentwicklung beim Schnitt
- Hohe Standzeit
- Präziser Schnitt
- Stärke: 1,0 mm (Ø 115 mm & 125 mm) bzw. 1,9 mm (Ø 230 mm)



Art.-Nr.	Ø mm	Stärke mm	Bohrungs-Ø mm	max. U/min	VPE
4667-315-10	115	1,0	22,2	13.300	1 / 50
4667-325-10	125	1,0	22,2	12.250	1 / 50
4667-330-19	230	1,9	22,2	6.650	1 / 25

03

Schruppscheiben

Inox

► Produktbeschreibung

- für Stahl / Edelstahl
- für Wartungs- und Reparaturarbeiten
- für Karosserie- und Lackierbearbeitung



Art.-Nr.	Ø mm	Stärke mm	Bohrungs-Ø mm	VPE
4669-063-60	63	6,0	6,0	1
4669-115-60	115	6,0	22,20	1
4669-125-60	125	6,0	22,20	1

04

Vulkanfiberscheiben

Art.-Nr.	Ø mm	Körnung	VPE
4665-115-24	115	24	1 / 25
4665-115-36	115	36	1 / 25
4665-115-40	115	40	1 / 25
4665-115-60	115	60	1 / 25
4665-115-80	115	80	1 / 25
4665-178-24	178	24	1 / 25
4665-178-36	178	36	1 / 25
4665-178-40	178	40	1 / 25

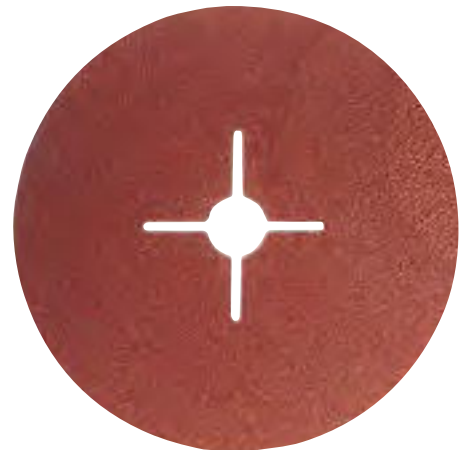

Gummiteller

für Vulkan-Fiberscheiben

Art.-Nr.	Ø mm
4666-115	115
4666-178-14	178



01

Schrupp- und Fächerschleifscheibe

Vanish

► **Produktbeschreibung**

- freie Sicht auf die zu bearbeitende Fläche ermöglicht präzises Arbeiten und ständige Kontrolle
- kombiniert die Abtragsleistung von Schruppscheiben mit der Geschwindigkeit einer Fächerschleifscheibe
- 25% weniger Temperaturentwicklung gegenüber herkömmlichen Schruppscheiben
- max. 13.300 U/min



Art.-Nr.	Ø mm	Körnung
4670-115-36	115	36

02

Fächerschleifscheibe

Vanish Cool

► **Produktbeschreibung**

- Durchmesser 125mm
- Erhältlich in den Körnungen K40, K60, K80 (Art. Nr. 4664-125-...)
- Zirkon Korund mit spezieller Beschichtung
- Drei Aussparungen für freie Sicht auf das Werkstück
- Ventilationseffekt durch die drei Aussparungen (kühlerer Schliff)
- Weniger Blaufärbung durch kälteren Schliff
- Hohe Standzeit
- Sehr gute Oberflächenqualität
- Anwendbar auf diversen Materialien



Art.-Nr.	Ø mm	Körnung
4664-125-40	125	40
4664-125-60	125	60
4664-125-80	125	80

03

Schleifmopteller

Alu

► **Produktbeschreibung**

- Speziell entwickelt für die Bearbeitung von Aluminium
- Besondere Mischung & Bindung
- Geringere Wärmeentwicklung beim Schliff
- Hohe Standzeit

Art.-Nr.	Ø mm	Körnung
4664-225-40	125	40
4664-225-60	125	60



04

Schleifmopteller

abgeschrägte Form

Art.-Nr.	Ø mm	Körnung	VPE
4662-115-036	115	36	1 / 10
4662-115-040	115	40	1 / 10
4662-115-060	115	60	1 / 10
4662-115-080	115	80	1 / 10
4662-125-036	125	36	1 / 10
4662-125-040	125	40	1 / 10
4662-125-060	125	60	1 / 10
4662-125-080	125	80	1 / 10



06

Fächerschleifscheiben

Heavy Duty

► **Produktbeschreibung**

- 100% reines Zirkonkorund
- 72 Schleiflamellen
- sehr robuster Y- Polyesterträger
- sehr schnelle und aggressive Zerspanungsleistung
- sehr lange Standzeit
- abgeschrägte Form

Art.-Nr.	Ø mm	Körnung	VPE
4663-115-040	115	40	1 / 10
4663-115-060	115	60	1 / 10
4663-115-080	115	80	1 / 10
4663-125-040	125	40	1 / 10
4663-125-060	125	60	1 / 10
4663-125-080	125	80	1 / 10



01

Winkelschleifer 2000 Watt Ø230 mm

► Art.-Nr. 7983-006-1

► **Produktbeschreibung**

- Leistung: 2.000 Watt
- Drehzahl: 6.600 U/min
- für Scheiben-Ø: 230 mm
- Spindel: M 14
- Gewicht: 5,6 kg
- Verpackung: Karton
- Lieferumfang: Maschine
OHNE Zubehör
- Sanftanlauf
- Dauerlaufarretierung
- Wiederanlaufschutz
- Verdrehsichere Schutzhaube
- Staubschutz
- Antivibrations-Zusatzgriff
- Magnesium-Getriebegehäuse
- Abschaltkohlebürsten

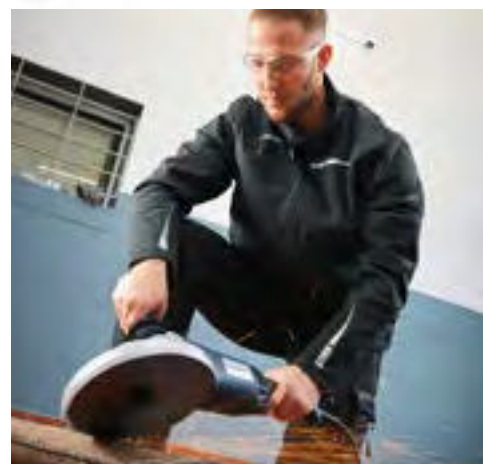

02

Spanndorn

für Nylon-Gewebesleifscheiben

Art.-Nr.	Ø mm	Geeignet für	VPE
4585-110-01	6	4585-1-100	1
4585-115-01	8	4585-1-150	1



03

Nylongewebe-Sleifscheiben

Art.-Nr.	Ø mm	VPE
4585-1-115	115	1 / 5

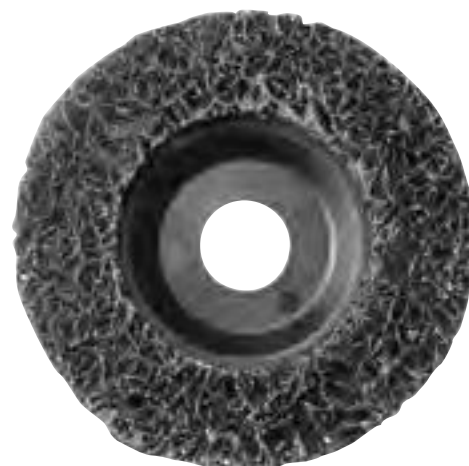

04

Nylongewebe-Schleifscheiben

► **Produktbeschreibung**

- schwarze Schleifscheibe, die aus einem Nylongewebe besteht
- auf dieses Gewebe ist zusätzlich ein Kornharz aufgetragen



Art.-Nr.	Ø mm	max. U/min	VPE
4585-1-100	100	8.000	1
4585-1-150	150	5.500	1

05

Nylongewebe-Schleifscheibe

hart

► **Produktbeschreibung**

- sehr schnelle und aggressive Reinigungsleistung
- extrem lange Standzeit durch Keramik-Korund Korn
- keine geometrische Veränderung der Oberflächen
- keine korrodierenden Rückstände auf der Werkstückoberfläche



Art.-Nr.	Ø mm	Aufnahme	VPE
4585-2-100	100	für Bohrmaschine	1
4585-2-115	115	für Winkelschleifer	1
4585-2-150	150	für Bohrmaschine	1

06

Nylongewebeschleifscheibe BLAZE

► **Produktbeschreibung**

- Keramisches Hochleistungskorund
- Offene Struktur
- Hohe Abtragsleistung (grob)
- Enorme Standzeit (hält zweimal länger als herkömmliche Nylonschleifscheiben)
- Besonders flexibel
- Schnelles und effizientes Entlacken und Reinigen
- Keine schnelle Abnutzung bei stark mit Rost verkrustete Teilen
- Kein Zusetzen oder Verstopfen bei weichen Metallen, klebrigen Beschichtungen oder Klebstoffen
- Kein Beschädigen der Metalloberfläche



Art.-Nr.	Ø mm	max. U/min	VPE
4585-3-150	150	12.000	1

01

Schleifscheibe

Zircoloc

► **Produktbeschreibung**

- minimale Temperaturentwicklung durch Zusätze im Bindemittel
- der Geweberücken gewährleistet eine hohe Flexibilität
- zum Zurückschleifen von Schweißnäthen- und punkten
- zum Entfernen von Roststellen
- zum Entfernen alter Lacke und Grundierungen



Art.-Nr.	Ø mm	Körnung	max. U/min	VPE
4679-02-24	50	24	30.000	25
4679-02-36	50	36	30.000	25
4679-02-60	50	60	30.000	25
4679-02-80	50	80	30.000	25
4679-02-120	50	120	30.000	25
4679-03-24	75	24	20.000	25
4679-03-36	75	36	20.000	25
4679-03-60	75	60	20.000	25
4679-03-80	75	80	20.000	25
4679-03-120	75	120	20.000	25

02

Mini-Fächerschleifscheiben

Flexloc

► **Produktbeschreibung**

- hohe Abtragsleistung
- gute Standzeit
- sehr flexibel durch schräggestellte Fächer
- gut geeignet für schwerzugängliche Stellen
- ideal geeignet für:
- Zurechtschleifen von Schweißnäthen/-punkten
- Entfernen von Roststellen
- Entfernen alter Lacke und Grundierungen
- Entgraten von Blechen



Art.-Nr.	Ø mm	Körnung	max. U/min	VPE
4679-50-36	50	36	30.000	5
4679-50-60	50	60	30.000	5
4679-50-80	50	80	30.000	5
4679-75-36	75	36	20.000	5
4679-75-60	75	60	20.000	5



03

Schleifscheiben

Hochleistungs-Zircoloc

► **Produktbeschreibung**

- hohe Abtragsleistung
- schneller Schliff
- extrem hohe Standzeit
- geringe Wärmeentwicklung
- wenig Verschleiß
- zum Zurückschleifen von Schweißnähten und -punkten
- zum Entfernen von Roststellen
- zum Abschleifen von Lacken und Grundierungen
- zum Entfernen von Schäden an Aluminiumfelgen



Art.-Nr.	Ø mm	Körnung	max. U/min	VPE
4679-04-24	50	24	30.000	25
4679-04-36	50	36	30.000	25
4679-04-60	50	60	30.000	25
4679-04-80	50	80	30.000	25
4679-04-120	50	120	30.000	25
4679-05-24	75	24	20.000	25
4679-05-36	75	36	20.000	25
4679-05-60	75	60	20.000	25
4679-05-80	75	80	20.000	25
4679-05-120	75	120	20.000	25

01

Gewebeschleifscheibe

Sandloc

► **Produktbeschreibung**

- extrem flexible Gewebeschleifscheiben mit sehr geringer Wärmeentwicklung
- ideal geeignet für das Schleifen in Sicken und Rundungen
- zum Entfernen von Dichtungsmassen und Resten von Feststoffdichtungen
- zum Schleifen von Spachtelmassen
- zum Entfernen alter Lacke und Grundierungen

Art.-Nr.	Ø mm	Ausführung	max. U/min	VPE
4679-22-50	50	fein (blau)	30.000	25
4679-22-75	75	fein (blau)	20.000	25
4679-23-50	50	mittel (rot)	30.000	25
4679-23-75	75	mittel (rot)	20.000	25
4679-25-115	115	grob (gelb)	10.000	10
4679-25-50	50	grob (gelb)	30.000	25
4679-25-75	75	grob (gelb)	20.000	25



02

Nylongewebe Schleifscheiben

VORTEX Rapid blend

► **Produktbeschreibung**

- bis 18.000 U/min
- patentiertes Hochleistungsschleifkorn
- offene Struktur
- hohe Abtragsleistung (grob/mittel/fein)
- Schleifen mit drei Seiten möglich
- enorme Standzeit (5-8x länger als Wettbewerbsprodukte)
- besonders stabil, keine Verformung der Scheibe
- anwendbar auf diversen Materialien, Stahl, Aluminium & Messing
- sehr dichte Korn- und Bindungsstruktur

Art.-Nr.	Ø mm	max. U/min	VPE
4585-4-75	75	18.000	5



03

Nylongewebeschleifscheibe

BLAZE

► **Produktbeschreibung**

- keramisches Hochleistungskorund
- offene Struktur
- hohe Abtragsleistung (grob)
- enorme Standzeit
- besonders flexibel

Art.-Nr.	Ø mm	max. U/min	VPE
4585-3-50	50	15.500	10
4585-3-75	75	12.000	10



04

Gewebeschleifscheiben

Blackloc

► **Produktbeschreibung**

- für das Entfernen von losem Rost, alten Lacken sowie Karosserie-Dichtmassen und Unterbodenschutz
- extrem offene Struktur
- hohe Standzeiten
- geringe Hitzeentwicklung

Art.-Nr.	Ø mm	max. U/min	VPE
4679-47	50	30.000	10
4679-48	75	20.000	10



01

Normloc-Aufnahmesystem

inklusive Schaft 6 mm

- Inhalt des Sets:
- 1x harter Polyurethan Stützteller und 1x 6mm Aufnahmeschaft
 - für die Arbeiten mit der Bohrmaschine und dem Mini-Einhand-Winkelschleifer

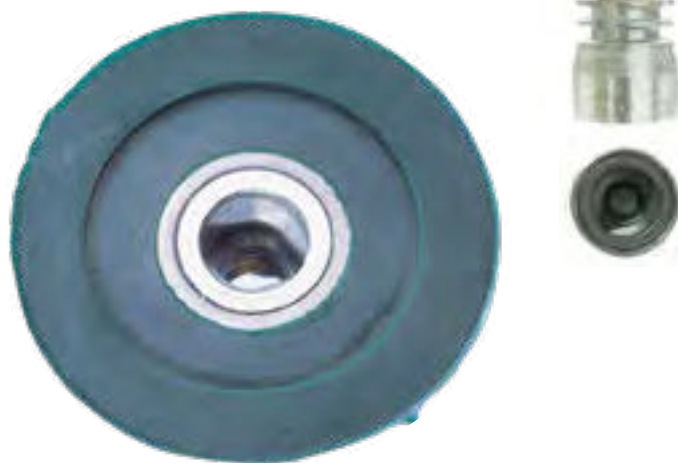

Art.-Nr.	Ø mm	max. U/min	VPE
4679-90-94	30	40.000	1
4679-90-92	50	30.000	1
4679-90-93	75	20.000	1

02

Aufnahmesystem 3M

Ø 75mm, für Bristle Disc

- Art.-Nr. 4679-90-931



03

Aufnahmeschaft Normloc

Ø 6mm

- Art.-Nr. 4679-99-6



04

Adapter

für Winkelschleifer (8696-1-80)

- Art.-Nr. 4679-99-8
- Produktbeschreibung
- M14 Innengewinde
 - zur Montage des Normloc Aufnahmesystems auf einen Winkelschleifer





05

Bristle Disc

3M

► **Produktbeschreibung**

- zum Freilegen von Schweißpunkten
- zum Entfernen von Dichtungsmassen, Unterbodenschutz und Resten von Feststoffdichtungen



Art.-Nr.	Ø mm	Ausführung	max. U/min	VPE
4679-44	50	fein - weiß	25.000	1
4679-45	50	mittel - gelb	25.000	1
4679-46	50	grob - grün	25.000	1
4679-46-75	75	grob - grün	15.000	1

01

Klett-Schleifpapier

Mirka, Hutchinson

► **Produktbeschreibung**

- 6 + 1-fach gelocht
- flexibel und aggressiv
- hochwertiges Universalprodukt
- Kornart: Aluminiumoxid
- Bindemittel: Kunstharz, Progressive Bond
- Trägermaterial: Flexibles Latexpapier
- Streuung: halboffen
- Farbe: gold



Art.-Nr.	Ø mm	Körnung	VPE
4657-080	150	80	100
4657-010-0	150	100	100
4657-012-0	150	120	100
4657-018-0	150	180	100

02

Rutscherpapier-Streifen ungelocht

gelb

► **Produktbeschreibung**

- Streifen 115mm x 280mm
- ungelocht
- ohne Haftung
- flexibles Schleifpapier offen gestreut
- für den Vor- und Zwischenschliff im Lackierbereich mit Vibrationsschleifer oder von Hand
- Kornart: Aluminiumoxid
- Bindemittel: Kunstharz, Progressive Harz
- Trägermaterial: Flexibles Latexpapier
- Streuung: halboffen



Art.-Nr.	Körnung	VPE
4676-40	40	50
4676-60	60	50
4676-80	80	100
4676-100	100	100
4676-120	120	100
4676-150	150	100
4676-180	180	100
4676-240	240	100



03

Schleifmaus, Handschleifklotz

Schleifmaus

► Art.-Nr. 4662-100

- Produktbeschreibung
- für 150 mm Klettscheiben
 - leichtgewichtig
 - aus Kunststoff



01

Schmirgelleinen-Rollen

Art.-Nr.	Körnung	Breite mm	Länge m
4674-40-40	40	40	25
4674-40-60	60	40	25
4674-40-80	80	40	25
4674-40-100	100	40	25
4674-40-120	120	40	25
4674-40-240	240	40	25
4674-40-400	400	40	25
4674-50-40	40	50	25
4674-50-60	60	50	25
4674-50-80	80	50	50
4674-50-100	100	50	50
4674-50-120	120	50	50
4674-50-180	180	50	50
4674-50-240	240	50	50
4674-50-400	400	50	50

02

Stick-Streifen ungelocht

70 x 450 mm

► **Produktbeschreibung**

- Kornart: Aluminiumoxid
- Bindemittel: Kunstharz
- Trägermaterial: flexibles Latexpapier
- Streuung: haloffen
- Farbe: Gold
- flexibel und aggressiv

Art.-Nr.	Körnung	VPE
4678-40	40	50
4678-80	80	50
4678-120	120	100

03

Nassschleifpapier

Bogen 230 mm x 280 mm

► **Produktbeschreibung**

- für Feinschliffarbeiten vor dem Polieren
- für alle Nassschliffarbeiten
- wasserfest



Art.-Nr.	Körnung	VPE
4673-80	80	50
4673-120	120	50
4673-180	180	50
4673-240	240	50
4673-320	320	50
4673-360	360	50
4673-400	400	50
4673-600	600	50
4673-800	800	50
4673-100-0	1000	50
4673-120-0	1200	50
4673-150-0	1500	50
4673-200-0	2000	50

04

Feilenklotz

für Feilenstreifen

► **Art.-Nr. 4652-70-400**

► **Produktbeschreibung**

- die ergonomische Form sorgt für eine einfache und ermüdungsfreie Handhabung
- der gegossene Kunststoffkörper sorgt für eine hohe Widerstandskraft und Langlebigkeit
- mit Ventil zur Regulierung der Saugkraft und Optimierung der Luft-/Staubabsaugung



01

Schleifrolle



► **Produktbeschreibung**

- Zirkonkorund, Gewebe mit Vollkunstharzbindung
- sehr hohe Abtragsleistung
- Deckbinder mit schleifaktiven Wirkstoffen
- zum Bearbeiten von Edelstahl, NE-Metallen, Konstruktions- und Werkstoffstählen sowie schwer zerspanbare metallische Werkstoffe
- zum Abschleifen von Gusshäuten und Schweißnähten
- zum Entgraten
- zur Feinbearbeitung geformter Oberflächen

Art.-Nr.	Ø mm	Breite mm	Körnung	min. U/min	max. U/min	VPE
4675-15-50	15	30	50	2.500	36.000	10
4675-15-150	15	30	150	2.500	36.000	10
4675-22-50	22	20	50	18.000	26.000	10
4675-22-150	22	20	150	18.000	26.000	10
4675-30-50	30	30	50	13.000	19.000	10
4675-30-150	30	30	150	13.000	19.000	10
4675-45-50	45	30	50	9.000	13.000	10

02

Aufnahme für Schleifrolle

► **Produktbeschreibung**

- Breite: 30mm
- Gummikörper mit 6 mm Stahlschaft
- durch die Fliehkraftspannung ist ein rutschfester Sitz der Schleifrolle gewährleistet
- für den Einsatz vom Schleifrollen



Art.-Nr.	Schaft Ø mm	VPE
4675-15	15	1
4675-22	22	1
4675-30	30	1
4675-45	45	1
4675-60	60	1

Fächerwalze

► **Produktbeschreibung**

- Feinschleif- und Polierarbeiten an Edelstahl, Stahl und Buntmetallen
- besonders zum Oberflächenglätten und zum Feinpolieren geeignet
- gleichmäßiges ansatzfreies Schleifbild
- aus weichen, schmiegsamen Schleiflamellen
- Mischkorund aus Normal- und Edelkorund
- Schleiflamellen in einem Kunstharzkern radial zur Achse eingebettet



Art.-Nr.	Ø mm	Breite mm	Schaft Ø mm	Körnung	max. U/min	VPE
4675-30-60	30	10	6	60	18.000	5
4675-30-80	30	10	6	80	18.000	5
4675-30-120	30	10	6	120	18.000	5
4675-40-60	40	20	6	60	18.000	5
4675-40-80	40	20	6	80	18.000	5
4675-60-60	60	30	6	60	12.000	5
4675-60-80	60	30	6	80	12.000	5
4675-60-120	60	20	6	120	12.000	5
4675-80-60	80	50	6	60	7.500	5
4675-80-80	80	50	6	80	7.500	5

01

Rundbürste

► Produktbeschreibung

- Stahldraht gehärtet
- gewellt
- Gesamt-Ø 50 mm
- mit 6 mm-Schaft



Art.-Nr.	Ausführung	Breite mm	Draht-Ø mm	max. U/min	VPE
4691-926-049	Opel	10	0,3	15.000	1
4691-926-050	grob	10	0,5	15.000	1
4691-926-051	fein	7	0,3	15.000	1

02

Schaftrundbürste

Stahldraht gehärtet, gezopft, glatt

► Produktbeschreibung

- Stahldraht gehärtet
- gezopft
- glatt



Art.-Nr.	Ø mm	max. U/min	VPE
4691-925-905	70	20.000	1

03

Zopfbürste

M14



Art.-Nr.	Ø mm	max. U/min	VPE
4691-925-941	65	12.500	1

04

Universal-Zopfbürste

► Produktbeschreibung

- Drahtstärke: 0,5 mm
- Achsloch Durchmesser: 22,2 mm

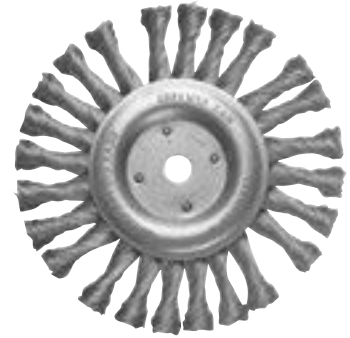

Art.-Nr.	Ø mm	max. U/min	VPE
4691-925-911	115	12.000	1
4691-925-912	125	12.000	1

05

Zentrifugalbürste

Stahldraht, gezopft

► Produktbeschreibung

- für Bohrmaschine
- Stahldraht
- gezopft



Art.-Nr.	Ø mm	max. U/min	VPE
4691-925-900	19	20.000	1
4691-925-901	28	20.000	1

06

Langzeitbürste

► Art.-Nr. 4691-925-910 | Langzeitbürste Stärke 7 mm

► Art.-Nr. 4691-925-920 | Aufnahmeschaft Ø 13 mm

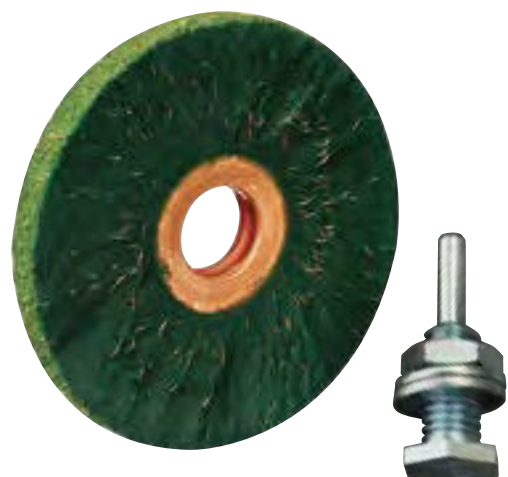



X



Für Arbeiten an Aluminiumkarosserien.

B



Entlackung im Konturbereich.

Z



Entfernt Folien auf Metalloberflächen und Lacke ohne Beschädigung.

01

Druckluftmaschine MBX

Ideal für Folienradierer

► Art.-Nr. 4692-123

► Produktbeschreibung

- Gewicht: 1,1 kg
- Gewinde-Luftdruckanschluss: Rp 1/4"
- Drehzahl: 0-3500 min-1
- benötigter Fließdruck: 6,2 bar/90 psi
- durchschnittlicher Luftverbrauch: 17,5 CFM (500 l/min)



02

MBX Starter-Set

für die professionelle Verarbeitung von Stahl

► Art.-Nr. 4692-900

► Produktbeschreibung

- Gewicht: 1,1 kg
- Gewinde Luftdruckanschluss: Rp 1/4"
- Benötigter Schlauchdurchmesser: 3/8" ID (9,5 mm)
- Drehzahl: 0-3500 min-1
- Benötigter Fließdruck: 6,2 bar/90 psi
- erforderl. Schlauchinnendurchmesser: 9,5 mm
- Durchschnittlicher Luftverbrauch: 17,5 CFM (500 l/min.)
- Schalldruckpegel: 83 dB (DIN 45635-21; ISO 3744)



► Inhalt:

- 1 x 4692-123 MBX-Druckluftmaschine
- 1 x 4692-211 MBX-Aufnahmesystem 1 mm
- 1 x 4692-223 MBX-Aufnahmesystem 23 mm
- 1 x 4692-523 MBX-Bürstenband grob 23 mm
- 1 x 4692-411 MBX-Bürstenband mittel 11 mm
- 1 x 4692-311 MBX-Bürstenband fein 11 mm
- 1 x 4692-800 MBX-Folienradierer



01

Bürstenband MBX

► Produktbeschreibung

- zur Reinigung von Stahldichtungen

Art.-Nr.	Ausführung	Breite	VPE
4692-311	fein	11 mm	5
4692-323	fein	23 mm	5
4692-411	mittel	11 mm	5
4692-423	mittel	23 mm	5
4692-511	grob mit Knie	11 mm	10
4692-523	grob mit Knie	23 mm	5



02

Bürstenband Edelstahl MBX

► Produktbeschreibung

- zur Bearbeitung von Aluminiumkarosserien

Art.-Nr.	Ausführung	Breite	VPE
4692-611	mit Knie	11 mm	5
4692-623	mit Knie	23 mm	5
4692-723	ohne Knie	23 mm	5



03

Folienradierer MBX

► Produktbeschreibung

- zur Entfernung von Kleberesten auf Metalloberflächen und Lacken
- angenehmes Handling
- hohe Arbeitsgeschwindigkeit
- keine Lackbeschädigungen
- hohe Lebensdauer

Art.-Nr.	Breite mm	Ø mm	VPE
4692-800	23	100	1



04

Aufnahmesystem MBX

► **Produktbeschreibung**

- für alle Bürstenbänder und Folienradierer, die mit der MBX-Verarbeitungsmaschine verarbeitet werden
- der Maschinenadapter ist geeignet für unser patentiertes MBX-Druckluftgerät (Art.-Nr. 4692-123)



Art.-Nr.	Breite mm	VPE
4692-211	11	1
4692-223	23	1

05

Bodyline Trenn-/Schruppscheibenkit

Stabschleifer mit Zubehör

► **Art.-Nr. 4667-001**

► **Set-Inhalt:**

- 10x Schruppscheibe „Inox“, 63 x 6,0 (Art.-Nr. 4669-063-60)
- 30x Trennscheibe „Snake Performance“, 63 x 1,0 x 6,0 (Art.-Nr. 4667-063-1)
- 1x Aufspannbolzen, Aufnahme 6 mm (Art.-Nr. 4667-100-1)
- 1x NF-Stabschleifer (Art.-Nr. 8696-530-002)
- 1x NF-Bügelschutzbrille „X-ONE“ (Art.-Nr. 7794-001-0)



01

Night Line HSS-Spiralbohrer
 profilgeschliffen, DIN 338

► **Produktbeschreibung**

- Profilgeschliffen
- aus vollem Rohling herausgeschliffen
- HSS-Bohrer
- Hand-Bohrmaschinen geeignet
- Spitzenwinkel 118°
- relativ gutes Eindringverhalten
- verringerte Querschneide
- hohe Stabilität
- ruhiges Laufverhalten



Art.-Nr.	Ø mm	VPE
4626-10	1,0	10
4626-15	1,5	10
4626-20	2,0	10
4626-25	2,5	10
4626-30	3,0	10
4626-35	3,5	10
4626-40	4,0	10
4626-42	4,2	10
4626-45	4,5	10
4626-48	4,8	10
4626-50	5,0	10
4626-52	5,2	10
4626-55	5,5	10
4626-60	6,0	10
4626-62	6,2	10
4626-65	6,5	10

Art.-Nr.	Ø mm	VPE
4626-68	6,8	10
4626-70	7,0	10
4626-75	7,5	10
4626-80	8,0	5
4626-85	8,5	5
4626-90	9,0	5
4626-95	9,5	5
4626-100	10,0	5
4626-105	10,5	5
4626-110	11,0	1
4626-115	11,5	1
4626-120	12,0	1
4626-125	12,5	1
4626-130	13,0	1
4626-135	13,5	1
4626-140	14,0	1

02

Night Line HSS-Spiralbohrerbox 1,0 - 10,0 mm

profilgeschliffen, DIN 338

▶ Art.-Nr. 4626-001-10 | Ø 1,0-10,0 mm (0,5 mm aufsteigend)

▶ Art.-Nr. 4626-001-13 | Ø 1,0-13,0 mm (0,5 mm aufsteigend)

▶ **Produktbeschreibung**

- Eigenschaften:
- Profilgeschliffen
- aus vollem Rohling herausgeschliffen
- HSS-Bohrer
- Hand-Bohrmaschinen geeignet
- Spitzenwinkel 118°
- relativ gutes Eindringverhalten
- verringerte Querschneide
- hohe Stabilität
- ruhiges Laufverhalten



03

Night Line-Set

Bohrer Sortiment

▶ Art.-Nr. 1900-97

▶ Inhalt: 13-teilig

▶ **Inhalt:**

- | | |
|------------------|--------------------------------|
| - 1 Stk. 4626-20 | Night Line Spiralbohrer 2,0 mm |
| - 1 Stk. 4626-25 | Night Line Spiralbohrer 2,5 mm |
| - 1 Stk. 4626-30 | Night Line Spiralbohrer 3,0 mm |
| - 1 Stk. 4626-35 | Night Line Spiralbohrer 3,5 mm |
| - 1 Stk. 4626-40 | Night Line Spiralbohrer 4,0 mm |
| - 1 Stk. 4626-45 | Night Line Spiralbohrer 4,5 mm |
| - 1 Stk. 4626-50 | Night Line Spiralbohrer 5,0 mm |
| - 1 Stk. 4626-55 | Night Line Spiralbohrer 5,5 mm |
| - 1 Stk. 4626-60 | Night Line Spiralbohrer 6,0 mm |
| - 1 Stk. 4626-65 | Night Line Spiralbohrer 6,5 mm |
| - 1 Stk. 4626-70 | Night Line Spiralbohrer 7,0 mm |
| - 1 Stk. 4626-75 | Night Line Spiralbohrer 7,5 mm |
| - 1 Stk. 4626-80 | Night Line Spiralbohrer 8,0 mm |



01

Stratus - HSS-O Spiralbohrer

► **Produktbeschreibung**

- Sonderschliff
- ruhiger Rundlauf
- kein Ankörnen
- Anbohren auf gewölbten Flächen möglich
- Eigenschaften:
- HSS-O Bohrer
- Allround-Bohrer für nahezu alle Werkstoffe
- aus vollem Rohling geschliffen
- höchste Bruchfestigkeit bei allen Durchmessern
- geringe Spankrümmung
- profilgeschliffen und rechtsschneidend
- Spitzenwinkel:
- bis zu 50% schneller als konventionelle Spiralbohrer
- geringer Energiebedarf
- besonders gut geeignet für Akku-Bohrschrauber



Mich gibt's
auch als Sortiment:
Art.-Nr. 1957-627-1

Art.-Nr.	Ø mm	VPE
4627-10	1,0	10
4627-15	1,5	10
4627-20	2,0	10
4627-25	2,5	10
4627-30	3,0	10
4627-33	3,3	10
4627-35	3,5	10
4627-40	4,0	10
4627-42	4,2	10
4627-45	4,5	5
4627-50	5,0	5
4627-51	5,1	5
4627-55	5,5	5
4627-60	6,0	5
4627-65	6,5	5
4627-68	6,8	5
4627-70	7,0	5
4627-75	7,5	5
4627-80	8,0	5
4627-85	8,5	5
4627-90	9,0	5
4627-95	9,5	5

Art.-Nr.	Ø mm	VPE
4627-100	10,0	5
4627-102	10,2	1
4627-105	10,5	1
4627-110	11,0	1
4627-115	11,5	1
4627-120	12,0	1
4627-125	12,5	1
4627-130	13,0	1
4627-135	13,5	1
4627-140	14,0	1
4627-145	14,5	1
4627-150	15,0	1
4627-155	15,5	1
4627-160	16,0	1
4627-165	16,5	1
4627-170	17,0	1
4627-175	17,5	1
4627-180	18,0	1
4627-185	18,5	1
4627-190	19,0	1
4627-200	20,0	1

02

Stratus HSS-O Spiralbohrerbox 1,0 - 10,0 mm

profilgeschliffen und rechtsschneidend, DIN 338

▶ Art.-Nr. 4627-025-10 | Ø 1,0 - 10,0 mm (0,5 mm steigend)

▶ Art.-Nr. 4627-025-13 | Ø 1,0 - 13,0 mm (0,5 mm steigend)

▶ **Produktbeschreibung**

- Allround-Bohrer für nahezu alle Werkstoffe
- bis zu 50% schneller als konventionelle Spiralbohrer
- kein Ankörnen, Anbohren auf gewölbten Flächen möglich
- profilgeschliffen und rechtsschneidend
- HSS-O Bohrer, DIN 338
- aus vollem Rohling geschliffen
- höchste Bruchfestigkeit bei allen Durchmessern
- geringe Spankrümmung
- ruhiger Rundlauf
- geringer Energiebedarf
- besonders gut geeignet für Akku-Bohrschrauber



03

Stratus-Set

Bohrer Sortiment

▶ Art.-Nr. 1900-98

▶ Inhalt: 6-teilig

▶ **Set-Inhalt:**

- 1 Stück 4627-20 Stratus-Spiralbohrer HSS-O 2,0mm
- 1 Stück 4627-30 Stratus-Spiralbohrer HSS-O 3,0mm
- 1 Stück 4627-40 Stratus-Spiralbohrer HSS-O 4,0mm
- 1 Stück 4627-50 Stratus-Spiralbohrer HSS-O 5,0mm
- 1 Stück 4627-60 Stratus-Spiralbohrer HSS-O 6,0mm
- 1 Stück 4627-80 Stratus-Spiralbohrer HSS-O 8,0mm



01

Platinum HSCO Spiralbohrer

profilgeschliffen und rechtsschneidend, DIN 1921

► **Produktbeschreibung**

- profilgeschliffen und rechtsschneidend
- Spitzenwinkel 135°
- gutes Eindringverhalten
- Material HSCO (Sondergüte)
- Präzisionsgeschliffen
- 4-Flächenanschliff
- aggressives Schneidverhalten
- hohe Stabilität und Standzeit
- ruhiges Laufverhalten
- hohe Temperaturbeständigkeit
- sehr gute Spanableitung



Mich gibt's
auch als Sortiment:
Art.-Nr. 1957-628

Art.-Nr.	Ø mm	VPE
4628-1-25	2,5	1
4628-1-30	3,0	1
4628-1-32	3,2	1
4628-1-35	3,5	1
4628-1-40	4,0	1
4628-1-42	4,2	1
4628-1-45	4,5	1
4628-1-50	5,0	1
4628-1-55	5,5	1
4628-1-60	6,0	1
4628-1-65	6,5	1
4628-1-68	6,8	1
4628-1-70	7,0	1

Art.-Nr.	Ø mm	VPE
4628-1-75	7,5	1
4628-1-80	8,0	1
4628-1-85	8,5	1
4628-1-90	9,0	1
4628-1-95	9,5	1
4628-1-100	10,0	1
4628-1-105	10,5	1
4628-1-110	11,0	1
4628-1-115	11,5	1
4628-1-120	12,0	1
4628-1-125	12,5	1
4628-1-130	13,0	1

02

Platinum HSCO Spiralbohrer-Box 2,5 - 10,0 mm

profilgeschliffen und rechtsschneidend, DIN338

► Art.-Nr. 4628-125-010 | Ø 2,5-10,0 mm (0,5 mm aufsteigend)

► Produktbeschreibung

- profilgeschliffen und rechtsschneidend, DIN338
- Material HSCO (Sondergüte) mit 5% Cobalt-Anteil
- Präzisionsgeschliffen
- Spitzenwinkel 118° ermöglicht sehr gutes Eindringverhalten
- Sonderausspitzung für optimales Eigenzentrierverhalten ohne Vorbohren
- 4-Flächenanschliff: Ideal für höherfeste zähe Stähle, Aggressives Schneidverhalten, Verringerung der Vorschubkraft um 30% durch Kernausspitzung
- hohe Stabilität und Standzeit
- ruhiges Laufverhalten
- hohe Temperaturbeständigkeit
- sehr gute Spanableitung



03

Platinum-Bohrer-Set

► Art.-Nr. 1900-99

► Inhalt: 6-teilig

► Inhalt:

- 1 Stk. 4626-20 Night Line Spiralbohrer 2,0 mm
- 1 Stk. 4628-1-30 Platinum-Spiralbohrer HSCO 3,0 mm
- 1 Stk. 4628-1-40 Platinum-Spiralbohrer HSCO 4,0 mm
- 1 Stk. 4628-1-50 Platinum-Spiralbohrer HSCO 5,0 mm
- 1 Stk. 4628-1-60 Platinum-Spiralbohrer HSCO 6,0 mm
- 1 Stk. 4628-1-80 Platinum-Spiralbohrer HSCO 8,0 mm



01

Bohr- & Schneidhelfer

Easy-Cut

- ▶ Art.-Nr. 2894-443
- ▶ Inhalt: 350 ml
- ▶ Menge pro Kartontage: 12

▶ **Produktbeschreibung**

- die Spanabfuhr wird unterstützt
- Verringerung der Reibung zwischen Bohrer und Werkstück
- Bohrer und Werkstück werden geschmiert und gekühlt
- deutliche Standzeitverlängerung
- Korrosionsschutz für die Bohrung



02

Bleeschälbohrer-Satz

HSS

- ▶ Art.-Nr. 4694-015-45

▶ **Produktbeschreibung**

- Spitzenanschliff: Werksnorm
- Ausspitzung: DIN 1412 C
- Spitzwinkel: 118°
- Kegelwinkel: 20-30°
- Ø-Toleranz: Werksnorm
- Schaft: 3-fache Spannfläche
- Oberfläche: blank
- rechtsschneidend

▶ **Inhalt:**

- 1 x Bleeschälbohrer 3-14 mm (Art.-Nr. 4694-015-41)
- 1 x Bleeschälbohrer 5-20 mm (Art.-Nr. 4694-015-42)
- 1 x Bleeschälbohrer 16-30,5 mm (Art.-Nr. 4694-015-43)
- 1 Dose Schneidespray 50 ml



03

Kegelsenker

HSS, DIN 335

Art.-Nr.	Ø mm	Länge mm
4710-1-63	6,3	60
4710-1-83	8,3	60
4710-1-124	12,4	60



04

Unibit-Stufenbohrer
HSS-E

► **Produktbeschreibung**

- Dieser Mehrstufenbohrer hat 14 Stufen von 4 bis 30 mm und eignet sich somit zum Bohren für Stufenbohrungen.

Art.-Nr.	Größe	Schaft-Ø mm	Länge mm
4691-921-304	4 - 30 mm	13	78



05

Bleeschälbohrer
HSS

► **Produktbeschreibung**

- Spitzenanschliff: Werksnorm
- Ausspitzung: DIN 1412 C
- Spitzwinkel: 118°
- Kegelwinkel: 20-30°
- Ø-Toleranz: Werksnorm
- Schaft: 3-fache Spannfläche
- Oberfläche: blank
- rechtsschneidend
- Schaft-Ø: 6 mm

Art.-Nr.	Größe	Schaft-Ø mm	Länge mm
4694-015-41	Größe 1: 3 - 14,0 mm	6	58
4694-015-42	Größe 2: 5 - 20,0 mm	8	71
4694-015-43	Größe 3: 16 - 30,5 mm	9	76
4694-015-44	Größe 4, 24 - 40,0 mm	10	89
4694-015-46	Größe 5, 36 - 50,0 mm	12	97



06

Unidrill-Bleeschälbohrer HSS
HSS, geschliffen mit Kreuzanschliff

► **Produktbeschreibung**

- HSS
- geschliffen mit Kreuzanschliff
- Schaft: 3-fache Spannfläche
- Spitzenanschliff: Werksnorm
- Ausspitzung: DIN 1412 C
- Spitzwinkel: 118°
- Kegelwinkel: 20-30°
- Ø-Toleranz: Werksnorm
- Oberfläche: blank
- rechtsschneidend
- Durchmesser: 5 mm-31 mm

Art.-Nr.	Größe	Schaft-Ø mm	Länge mm
4691-921-495	5-31 mm	9	103





01

Hartmetallfräser-Set

► Art.-Nr. 4694-016-5

► Produktbeschreibung

- HM-Frässtifte in verschiedenen Ausführungen
- Aufnahme 6 mm

► Inhalt:

- 1x Zylinderfräser Ø 10 mm
- 1x Rundbogenfräser Ø 10 mm
- 1x Rundbogenfräser Ø 12 mm
- 1x Spitzbogenfräser Ø 12 mm
- 1x Spitzkegelfräser Ø 12 mm



Hartmetallfräser

► Produktbeschreibung

- Die Frässtifte aus Hochleistungshartmetall bieten höchste Schneidkantenstabilität bei gleichzeitig hoher Zähigkeit der Schneiden.
- Durch die Titan-Carbon-Nitrid-Verschleißschutzbeschichtung erhöht sich die Oberflächenhärte des Werkzeuges auf ca. 3.000 HV/Mikrohärte und die Warmhärtebeständigkeit bis auf 400°C. Dadurch wird die Standzeit erhöht und die Produktivität gesteigert.

Zylinderform



Art.-Nr.	Kopf Ø mm	Kopflänge mm	Schaft Ø mm	Länge mm
4681-061-06	6	18	6	58
4681-161-019	10	20	6	60

Kugelform



Art.-Nr.	Kopf Ø mm	Kopflänge mm	Schaft Ø mm	Länge mm
4681-161-021	10	9	6	49

Spitzbogenform



Art.-Nr.	Kopf Ø mm	Kopflänge mm	Schaft Ø mm	Länge mm
4681-661-325	6	25	12	65
4681-061-08	6	18	6	58

Rundbogenform



Art.-Nr.	Kopf Ø mm	Kopflänge mm	Schaft Ø mm	Länge mm
4681-161-020	10	20	6	60
4681-061-07	6	18	6	58
4681-661-326	12	25	6	65

Walzenrundform



Art.-Nr.	Kopf Ø mm	Kopflänge mm	Schaft Ø mm	Länge mm
4681-161-022	10	20	6	60
4681-061-10	6	10	6	56

Spitzkegelform



Art.-Nr.	Kopf Ø mm	Kopflänge mm	Schaft Ø mm	Länge mm
4681-061-09	6	18	6	58
4681-661-327	12	25	6	65

01

Schweißpunktfräsmaschine

D-5120C

▶ Art.-Nr. 8696-112-915

▶ **Produktbeschreibung**

- Leerlaufdrehzahl: 600U/min
- Gewicht: 2,2 kg
- Luftdruck: 6,3 bar
- Druckluftanschluss: 1/4"
- geringe Wärmeentwicklung
- geringer Einfluss auf die Oberflächenspannung = weniger Verzug an der zu bearbeitenden Oberfläche
- präzises Schneiden
- längere Standzeit des Bohrers, somit höhere Wirtschaftlichkeit
- Minimierung des Risikos von brechenden Spitzen und Flanken am Bohrer
- eignet sich besonders für den Einsatz an höchstfesten Blechen
- Patentierter pneumatischer Bohrspindel-Vorschub für konstanten Anpressdruck
- Abnehmbarer Bügel für innen- und außenliegende Schweißpunkte



02

Vollhartmetallfräser

- ▶ Produktbeschreibung
- 3-schneidig
- für höchstfeste Bleche (Werkstoffe)
- für Schweißpunktfräsmaschine



Art.-Nr.	Ø mm	Länge mm
4710-008-044	8	44
4710-008-046	8	46

03

Schweißpunktfräser

HSCO, Bohrer-Ø: 8,0mm,
Länge: 46mm, VPE: 10



Art.-Nr.	Ø mm	Länge mm
4710-112-900	8	46

04

Schweisspunktbohrer

HSS für Bohrmaschine



Art.-Nr.	Ø mm	Länge mm
4710-6	6	60
4710-8	8	60
4710-10	10	60

05

Schweißpunktbohrer

mit Multi-Layer Beschichtung

- ▶ Produktbeschreibung
- spezielle Multi-Layer-Beschichtung
- Anwendungstemperatur beträgt max. 800°C
- Reibungskoeffizienten von 0,6



Art.-Nr.	Ø mm	Länge mm
4710-206	6	70
4710-208	8	80
4710-210	10	90

06

Schweißpunktfräser

HSS für Bohrmaschine

- ▶ Art.-Nr. 4698-1
- ▶ Produktbeschreibung
- Gesamtlänge: 72 mm
- Bohrer Ø: 10,0 mm
- rechtsschneidend



Ersatz-Fräskrone für Schweißpunktfräser

HSS für Bohrmaschine

- ▶ Art.-Nr. 4698-01

01

Verzinnungspaste

- ▶ Art.-Nr. 4982-91
- ▶ Inhalt: 1 kg
- ▶ Menge pro Kartonage: 1

▶ **Produktbeschreibung**

- wird vor der eigentlichen Verzinnung aufgetragen, um dem Karosseriezinns auf dem Metall einen optimalen Haftgrund zu geben
- reinigt und entfettet
- bleifrei



02

Lötzinn

Stange, gepresst

- ▶ Art.-Nr. 4982-1
- ▶ Inhalt: 5 kg (5 x 1kg Stangen)

▶ **Produktbeschreibung**

- PB (Blei): 74%
- SN (Zinn): 25%
- SB (Antimon): 1%
- Normbezeichnung: DIN EN 29453
- Verpackungseinheit: 5 kg (5 x 1kg Stangen)



03

Brenngas

Extraheiß

- ▶ Art.-Nr. 8714-608-600
- ▶ Inhalt: 600 ml
- ▶ Menge pro Kartonage: 12

▶ **Produktbeschreibung**

- max. Temperatur 2.000°C
- eine Mischung aus Propan, Butan, Aceton und Isobutan
- extraheiß
- geeignet zum Verzinnen und Hartlöten



04

Piezo Ignition Brennerdüse

- ▶ Art.-Nr. 8714-609-3

▶ **Produktbeschreibung**

- Temperaturen zwischen 750°C und 1900°C möglich
- ergonomischer Griff
- stufenlos verstellbar
- leichte Handhabung
- für alle Kartuschen mit 7/16“ Gewinde
- 360° nutzbar





05

Schwemzinn-Ersatz

Tinsol Plus

- ▶ Art.-Nr. 2893-224-2
- ▶ Inhalt: 265 ml
- ▶ Menge pro Kartonage: 12

▶ Produktbeschreibung

- feuchtigkeits- und witterungsbeständig
- temperaturbeständig von -30°C bis +120°C (kurzfristig bis +180°C).
- Topfzeit bei 23°C beträgt 50 Minuten

- Tinsol Plus ist eine kaltverarbeitbare, zweikomponentige, hochfeste Karosserieausgleichsmasse auf Epoxidharzbasis, zur Reparatur von Stahl- und Aluminiumoberflächen. Tinsol Plus wird als reiner Schwemzinnersatz bei nicht zurückformbaren Deformierungen und als bleifreier Lötzinnersatz zum ausgleichen von Schadstellen und Schweißnähten eingesetzt.
- Die einzigartige zinnfreie, pastöse Rezeptur ist leicht verstreichbar, einfach zu modellieren und nach Aushärtung schleifbar. Die Topfzeit bei 23°C beträgt 50 Minuten. Tinsol Plus ist feuchtigkeits- und witterungsbeständig und besitzt eine Temperaturbeständigkeit von -30°C bis +120°C (kurzfristig bis +180°C).



06

Stabmischer eckig

für Tinsol Plus

- ▶ Art.-Nr. 2893-223-39
- ▶ VPE: 5

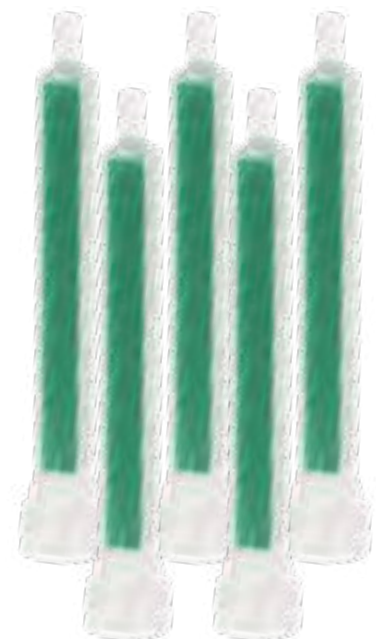



01

Brennerschlauchpaket 150 A

für Standard-MIG/MAG-Schweißbrenner

▶ Art.-Nr. 4983-101 | Länge: 3 m

▶ Art.-Nr. 4983-101-5 | Länge: 5 m

▶ **Produktbeschreibung**

- Kühlung: Luftkühlung
- Drahtdurchmesser: 0,6 bis 1,0 mm
- Gasdurchfluss: 8 l/min.
- Brennerhals: starre Ausführung
- System für gesteckte Gasdüsen
- Kontaktdüse: 1,2 mm
- Kabel: Flex Gummi-Koaxkabel
- Technische Ausführung: nach IEC 60974-7
- Gewicht mit 5 Meter Kabel: 2,800 Kg
- Anschluss: Euro Zentralstecker
- Belastbarkeit bei 60% ED
- (10 Minuten Zyklus)
- bei Mischgas 150 A
- bei CO² 180 A



02

Brennerrohr 150 A

starr, steckbar

▶ Art.-Nr. 4983-112



03

Brennerrohr 150 A

flexibel, gesteckt

▶ Art.-Nr. 4983-113



04

Führungsspirale rot

rot

▶ Art.-Nr. 4983-101-51

▶ Produktbeschreibung

- 5 Meter lang
- für Stromstärken bis 250 Ampere
- für Drahtstärken von 0,8 bis 1,2 mm



05

Düsenstock 150 A

M6

▶ Art.-Nr. 4983-110

▶ Produktbeschreibung

- geeignet für: 4983-101, 4983-101-5, 4983-112



06

Punktschweißdüse 150 A

steckbar

▶ Art.-Nr. 4983-103



07

Gasdüsenfeder gesteckt

für gesteckte Brennersysteme 150 A

▶ Art.-Nr. 4983-109



08

Gasdüse 150A

konisch



09

Stromdüse 150A

vernickelt



Art.-Nr.	Anschluss	VPE
4983-102	steckbar	1
4983-102-1	schraubbar	1

Art.-Nr.	Ø mm	VPE
4983-105-008	0,8	10
4983-105-010	1,0	10

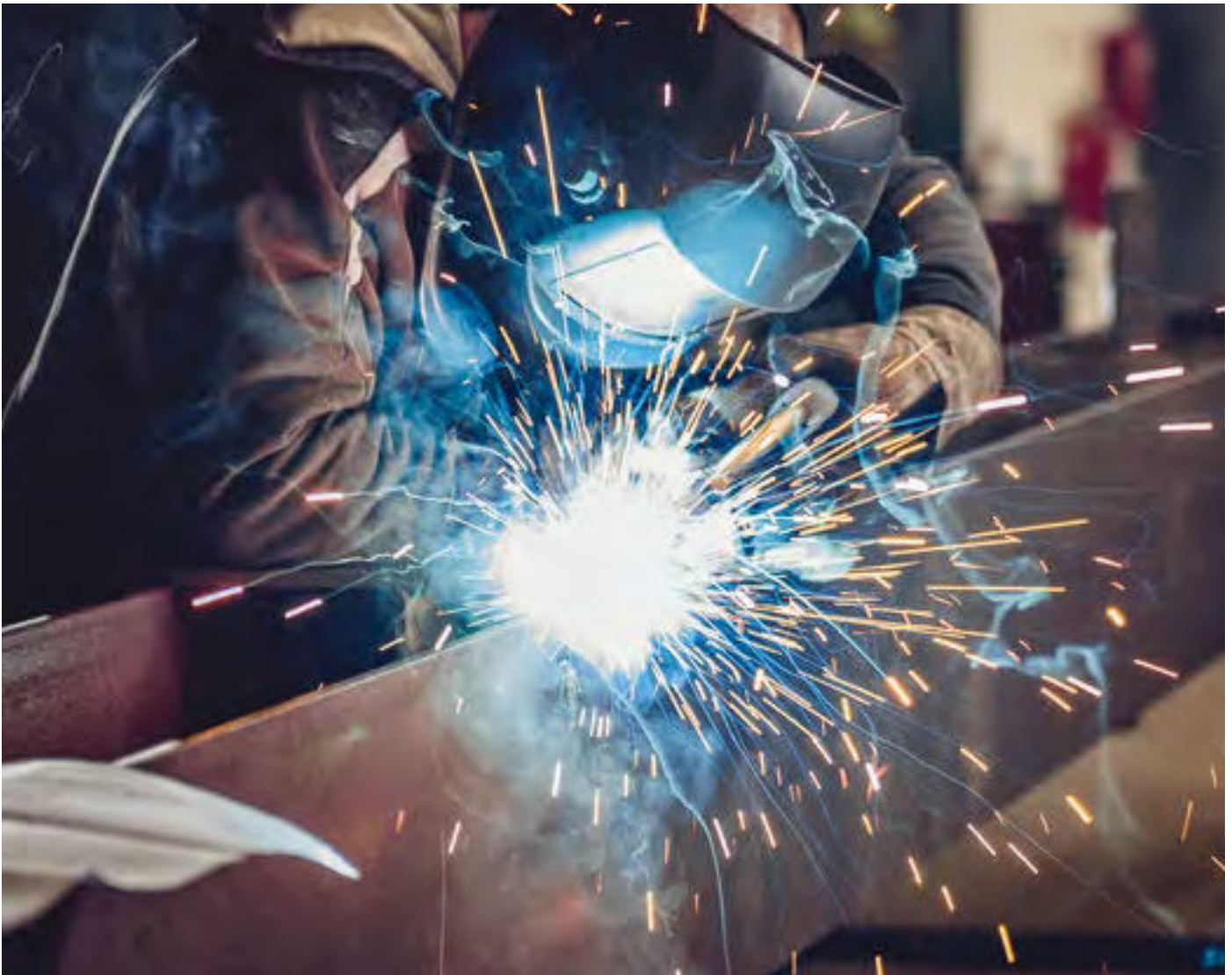

01

Brennerschlauchpaket 230A

für Standard-MIG/MAG-Schweißbrenner

► Art.-Nr. 4983-250 | Länge: 5 m

► Produktbeschreibung

- Kühlung: Luftkühlung
- Drahtdurchmesser: 0,8 bis 1,2 mm
- Gasdurchfluss: 10 Liter/Minute
- Brennerhals: starre Ausführung
- System für gesteckte Gasdüsen
- Kabel: Flex Gummi-Koaxkabel
- Technische Ausführung: nach IEC 60974-7
- Gewicht mit 5 Meter Kabel: 3,6 kg
- Anschluss: Euro Zentralstecker
- Belastbarkeit bei 60% ED
- (10 Minuten Zyklus)
- bei Mischgas 200A
- bei CO² 230A



02

Brennerrohr 250 A

flexibel, gesteckt

- ▶ Art.-Nr. 4983-251-2



03

Führungsspirale rot

rot

- ▶ Art.-Nr. 4983-101-51

- ▶ Produktbeschreibung

- 5 Meter lang
- für Stromstärken bis 250 Ampere
- für Drahtstärken von 0,8 bis 1,2 mm



04

Düsenstock 250 A

für gesteckte Gasdüsen

- ▶ Art.-Nr. 4983-110-1

- ▶ Produktbeschreibung

- M6
- für gesteckte Gasdüsen
- für Stromstärken bis 250 Ampere



05

Gasdüsenfeder gesteckt

für gesteckte Brennersysteme 250 A

- ▶ Art.-Nr. 4983-253



06

Gasdüse 250A

konisch



07

Stromdüse 250A

vernickelt



Art.-Nr.	Anschluss	VPE
4983-252	steckbar	1
4983-252-1	schraubbar	1

Art.-Nr.	Ø mm	VPE
4983-255-008	0,8	10
4983-255-010	1,0	10

01

Schutzgas-Schweisdraht

02

Adapter

für Korbspulen

▶ Art.-Nr. 4982-008-100



Art.-Nr.	Ø mm	Einsatzbereich	Geeignet für	Gewicht kg
4982-018	0,8	SG1 A	verzinkte Bleche	15
4982-008	0,8	SG 2	Stahl	15
4982-010	1,0	SG 2	Stahl	15
4982-012	1,2	SG 2	Stahl	15

03

Autogen Schweißdraht

Stab, G1

▶ Art.-Nr. 4982-002

▶ VPE: 5



04

Welldraht

für 6" Klaue

▶ Art.-Nr. 8714-821-079

▶ VPE: 5

▶ Produktbeschreibung

- Länge: 360 mm

- Durchmesser: 2 mm

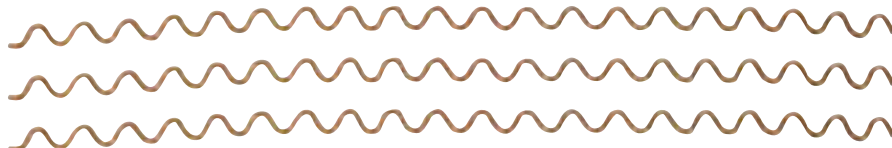

05

Stabelektroden

Overcord

► **Produktbeschreibung**

- mitteldick umhüllte Rutilzellulose-Elektrode
- besonders geeignet für das Schweißen von Fallnähten
- Streckengrenze ReH N/qmm > 380
- Zugfestigkeit Rm N/qmm 470-600
- Bruchdehnung A5 % > 20
- Kerbschlagarbeit (ISO-V) 20°C J 80
- Zulassungen: TÜV Pfalz



Art.-Nr.	Querschnitt mm ²	Länge mm	VPE
4982-044-152	2,5	350	275
4982-044-158	3,2	350	160

06

Stabelektroden

Fincord, rutil-Typ

► **Produktbeschreibung**

- dick umhüllte Rutilzellulose-Elektrode
- geringe Spritzerbildung
- kann in allen Positionen, außer fallend, verschweißt werden
- Streckengrenze ReH N/qmm > 420
- Zugfestigkeit Rm N/qmm 500-640
- Bruchdehnung A5 % > 20
- geprüft durch den TÜV Pfalz



Art.-Nr.	Querschnitt mm ²	Länge mm	VPE
4982-044-147	2,5	350	210

07

Aufschweißnägel



Art.-Nr.	Ø mm	VPE
8714-821-077	2,0	1000
8714-821-078	2,6	1000

08

Unterlegscheiben blank

Stahl unbehandelt



Art.-Nr.	Ø mm	VPE
6405-8	8,0	100

01

Weichschaumplatte

Schaumstoff-Schalldämmplatten

▶ Art.-Nr. 4580-774

▶ VPE: 6

▶ Produktbeschreibung

- Temperaturbeständigkeit: von -25°C bis +90°C
- abriebfeste Oberfläche
- Maße: 550 x 250 x 10 mm
- Farbe: anthrazit
- VPE: 6



02

Schalldämmplatte

Bitumen

▶ Art.-Nr. 4580-773

▶ VPE: 6

▶ Produktbeschreibung

- Temperaturbeständigkeit: bis +90°C
- Farbe: schwarz
- Maße: 550 x 250 x 2 mm
- VPE: 6

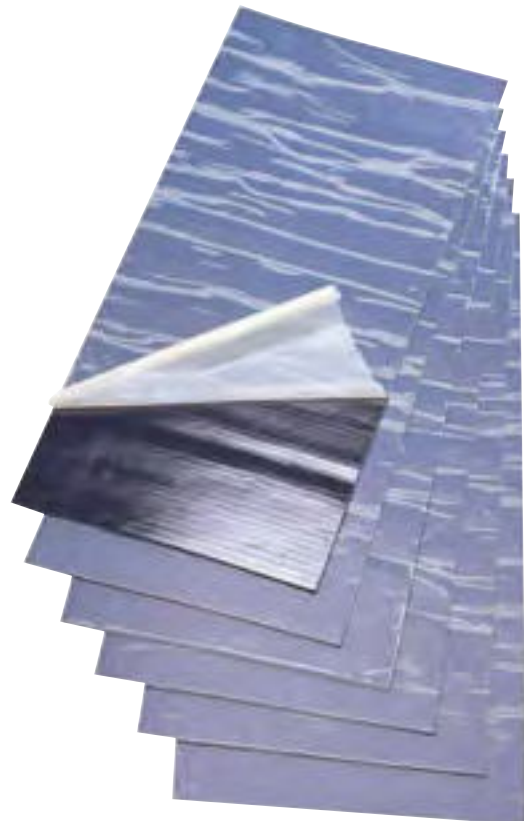

03

Dauerplastisches Abdichtband

► Art.-Nr. 4581-770

► Produktbeschreibung

- flach
- Rollenlänge: 26 m
- lösemittelfrei
- temperatur-, alterungs- und witterungsbeständig
- Temperaturbeständigkeit von -30°C bis +100°C
- beseitigt störende Karosseriegeräusche
- Maße: 20 x 2 mm



04

Butylband Rolle

Dauerplastisches Abdichtband, schwarz

► Art.-Nr. 4581-777

► Produktbeschreibung

- beseitigt störende Karosseriegeräusche
- Ø Rundschnur: 8 mm
- Länge: 10 m



01

Hochleistungs-Montageband▶ **Produktbeschreibung**

- silikonfrei
- doppelseitiges, druckempfindliches Acrylat-Hochleistungs-Klebeband
- sehr hohe Transparenz
- sehr gut geeignet für das Verkleben von Glas und verschiedenen transparenten Kunststoffen
- dünne oder strukturierte Oberflächen können vollflächig und spannungsfrei verklebt werden
- sehr gut geeignet, um Ausdehnungsunterschiede zwischen den verschiedenen Materialien auszugleichen
- gute Schlagfestigkeit
- Vibrationsdämpfend
- abdichtend
- sehr gut beständig gegen Witterung, Alterung, Vergilbung (UV Einflüsse)
- für Zierleisten



Art.-Nr.	Breite mm	Länge m	VPE
4991-306	6	10	1
4991-312	12	10	1
4991-319	19	10	1
4991-324	24	10	1

02

Zierleistenklebeband▶ **Produktbeschreibung**

- Farbe: schwarz
- doppelseitig klebend
- hohe Endfestigkeit

Art.-Nr.	Breite mm	Länge m	VPE
4991-06	6	10	1
4991-12	12	10	1
4991-19	19	10	1
4991-24	24	10	1



03

Klebeband für Schutzfolien

- ▶ Produktbeschreibung
- Farbe: transparent
- doppelseitig klebend

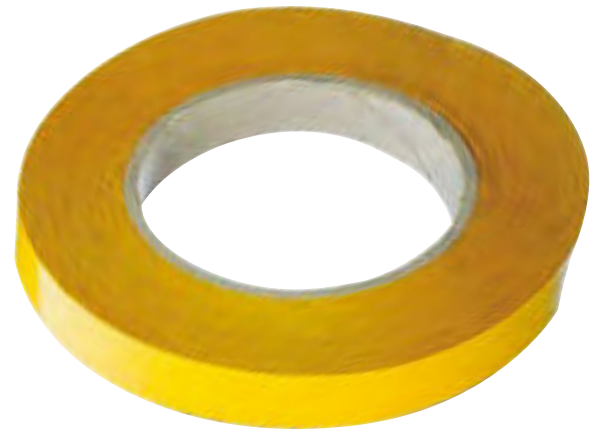

Art.-Nr.	Breite mm	Länge m	VPE
4991-50-19	19	50	1
4991-50-38	38	50	1

04

Selbstklebende Schutzfolie getönt

0,6 x 100 Meter, Stärke 90µ

- ▶ Art.-Nr. 7991-100
- ▶ Produktbeschreibung
- auch als Türverkleidungsfolie einsetzbar





01

Blindnieten

mit Flachrundkopf, DIN 7337,

Niethülse: Stahl, verzinkt / Nietdorn: Stahl, verzinkt



Art.-Nr.	Niethülse Ø mm	Niethülse Länge mm	Bohr Ø mm	Nietbare Materialstärke	Kopf Ø mm	Kopfhöhe mm	VPE
5938-48-8	4,8	8	4,9	2,5 - 4,5	9,5	1,1	100
5938-48-12	4,8	12	4,9	6,0 - 8,0	9,5	1,1	100
5938-48-14	4,8	14	4,9	8,0 - 10,0	9,5	1,1	100
5938-48-16	4,8	16	4,9	10,0 - 11,5	9,5	1,1	100
5938-64-12	6,4	12	6,5	3,0 - 6,0	13	1,8	100
5938-64-15	6,4	15	6,5	6,0 - 9,0	13	1,8	100
5938-64-18	6,4	18	6,5	9,0 - 12,0	13	1,8	100
5938-64-22	6,4	22	6,5	12,0 - 16,0	13	1,8	100

02

Blindnieten

Niethülse: Aluminium Legierung

Nietdorn: Aluminium Legierung



► Produktbeschreibung

- hervorragend zur Befestigung verschiedener Stoßstangeninnenteile geeignet
- geeignet für weiches Material
- Spreizform

Art.-Nr.	Niethülse Ø mm	Niethülse Länge mm	Bohr Ø mm	Nietbare Materialstärke	Kopf Ø mm	Kopfhöhe mm	VPE
5937-048-205	4,8	20,5	4,3	3,0 - 9,0	8,0	1,6	100

03

Blindnieten

mit Flachrundkopf

Niethülse: Alu-Legierung Nietdorn: Stahl, verzinkt

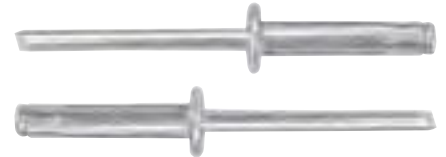

► Produktbeschreibung

- DIN 7337
- Niethülse: Aluminium Legierung
- Nietdorn: Stahl verzinkt

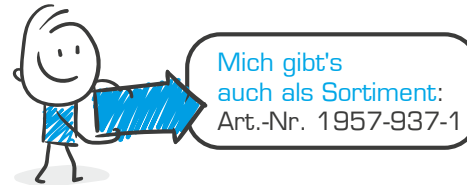

Art.-Nr.	Niethülse Ø mm	Niethülse Länge mm	Bohr Ø mm	Nietbare Materialstärke	Kopf Ø mm	Kopfhöhe mm	VPE
5937-24-6	2,4	6,0	2,4	2,0 - 4,0	5,0	0,6	100
5937-24-8	2,4	8,0	2,4	4,0 - 6,0	5,0	0,6	100
5937-3-6	3,0	6,0	3,1	1,5 - 3,5	6,5	0,8	100
5937-3-8	3,0	8,0	3,1	3,5 - 5,5	6,5	0,8	100
5937-3-10	3,0	10,0	3,1	5,6 - 7,0	6,5	0,8	100
5937-3-16	3,0	16,0	3,1	9,0 - 13,0	6,5	0,8	100
5937-32-10	3,2	10,0	3,3	5,5 - 7,0	6,5	0,8	100
5937-4-6	4,0	6,0	4,1	0,5 - 3,0	8,0	1,0	100
5937-4-8	4,0	8,0	4,1	3,0 - 5,0	8,0	1,0	100
5937-4-10	4,0	10,0	4,1	5,0 - 6,5	8,0	1,0	100
5937-4-12	4,0	12,0	4,1	6,5 - 8,5	8,0	1,0	100
5937-4-16	4,0	16,0	4,1	8,5 - 12,5	8,0	1,0	100
5937-4-20	4,0	20,0	4,1	12,0 - 16,0	8,0	1,0	100
5937-48-10	4,8	10,0	4,9	4,5 - 6,0	9,0	1,1	100
5937-48-16	4,8	16,0	4,9	6,0 - 12,0	9,0	1,1	100
5937-5-8	5,0	8,0	5,1	3,0 - 4,5	9,0	1,1	100
5937-5-10	5,0	10,0	5,1	4,5 - 6,0	9,0	1,1	100
5937-5-12	5,0	12,0	5,1	6,0 - 8,0	9,0	1,1	100
5937-5-16	5,0	16,0	5,1	8,0 - 12,0	9,0	1,1	100
5937-5-20	5,0	20,0	5,1	12,0 - 16,0	9,0	1,1	100
5937-5-25	5,0	25,0	5,1	16,0 - 21,0	9,0	1,1	100
5937-5-40	5,0	40,0	5,1	30,0 - 35,0	9,0	1,1	100
5937-6-8	6,0	8,0	6,1	3,0 - 4,5	12,0	1,5	100
5937-6-10	6,0	10,0	6,1	4,5 - 6,0	12,0	1,5	100
5937-6-12	6,0	12,0	6,1	6,0 - 8,0	12,0	1,5	100
5937-6-16	6,0	16,0	6,1	8,0 - 12,0	12,0	1,5	100
5937-6-20	6,0	20,0	6,1	12,0 - 16,0	12,0	1,5	100
5937-6-25	6,0	25,0	6,1	16,0 - 21,0	12,0	1,5	100

01

Blindnieten

mit Flachrundkopf
für weiches oder brüchiges Material
Niethülse: Aluminium Legierung
Nietdorn: Stahl verzinkt



► Produktbeschreibung

- DIN 7337
- Niethülse: Aluminium Legierung
- Nietdorn: Stahl verzinkt

Art.-Nr.	Niethülse Ø mm	Niethülse Länge mm	Bohr Ø mm	Nietbare Materialstärke	Kopf Ø mm	Kopfhöhe mm	VPE
5937-040-188	4,0	18,8	4,2 - 4,4	3,0 - 7,0	8,0	≤ 1,7	100

02

Becherniete

Niethülse: Aluminium Legierung
Nietdorn: Stahl leicht gefettet
luft- und wasserdicht



Art.-Nr.	Niethülse Ø mm	Niethülse Länge mm	Bohr Ø mm	Nietbare Materialstärke	Kopf Ø mm	Kopfhöhe mm	VPE
5937-048-12	4,8	12,5	4,9	6,5-8	9,5		100

03

Spreizblindnieten

für weiches oder brüchiges Material
Niethülse: Aluminium Legierung
Nietdorn: Stahl verzinkt



Art.-Nr.	Niethülse Ø mm	Niethülse Länge mm	Bohr Ø mm	Nietbare Materialstärke	Kopf Ø mm	Kopfhöhe mm	VPE
5937-004-821	4,8	21,0	4,9	8,0 - 15,0	9,5	1,0	100

04

Blindnieten

mit großem Setzkopf

Niethülse: Alu

Nietdorn: Stahl, verzinkt



Art.-Nr.	Niethülse Ø mm	Niethülse Länge mm	Bohr Ø mm	Nietbare Materialstärke	Kopf Ø mm	Kopfhöhe mm	VPE
5944-4-85	4,0	8,5	4,1	4,5 - 6,0	12,0	1,4	100
5944-11-8	5,0	8,0	5,1	0,5 - 4,5	11,0	1,5	100
5944-11-10	5,0	10,0	5,1	4,5 - 6,0	11,0	1,5	100
5944-11-12	5,0	12,0	5,1	6,0 - 8,0	11,0	1,5	100
5944-11-16	5,0	16,0	5,1	8,0 - 12,0	11,0	1,5	100
5944-11-20	5,0	20,0	5,1	12,0 - 16,0	11,0	1,5	100
5944-11-25	5,0	25,0	5,1	16,0 - 21,0	11,0	1,5	100
5944-11-30	5,0	30,0	5,1	21,0 - 25,0	11,0	1,5	100
5944-14-8	5,0	8,0	5,1	0,5 - 4,5	14,0	1,5	100
5944-14-10	5,0	10,0	5,1	4,5 - 6,0	14,0	1,5	100
5944-14-12	5,0	12,0	5,1	6,0 - 8,0	14,0	1,5	100
5944-14-16	5,0	16,0	5,1	8,0 - 12,0	14,0	1,5	100
5944-14-20	5,0	20,0	5,1	12,0 - 16,0	14,0	1,5	100

05

Blindnieten

mit Flachrundkopf, nach DIN 7337

Niethülse: Alu, schwarz lackiert

Nietdorn: Stahl, verzinkt

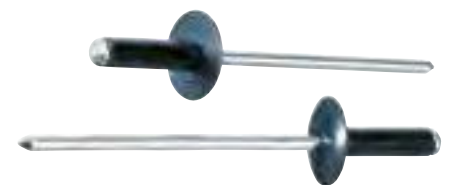

Art.-Nr.	Niethülse Ø mm	Niethülse Länge mm	Bohr Ø mm	Nietbare Materialstärke	Kopf Ø mm	Kopfhöhe mm	VPE
5937-4-81	4,0 (VW)	8,0	4,1	3,0 - 5,5	12,0	1,5	100
5937-4-141	4,0 (VW)	14,0	4,1	7,5 - 11,0	12,0	1,5	100
5937-48-141	4,8	14,0	4,9	7,5 - 11,0	12,0	1,8	100



01
Blindnietmuttern
 Flachrundkopf, Alu

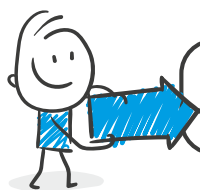

Mich gibt's
 auch als Sortiment:
 Art.-Nr. 1957-948



Art.-Nr.	Gewinde	Bohr Ø mm	Schaftlänge mm	Kopf Ø mm	Kopfstärke mm	Nietbare Materialstärke	VPE
5948-14-20	M4	6,0	10,0	8,0	≤ 0,8	0,5 - 3,0	100
5948-15-30	M5	7,0	11,0	10,0	≤ 1,0	0,5 - 3,0	100
5948-16-30	M6	9,0	16,0	12,0	≤ 1,0	0,5 - 3,0	100
5948-18-30	M8	11,0	16,5	12,5	≤ 1,5	0,5 - 3,0	100
5948-18-55	M8	11,0	20,0	15,0	≤ 1,5	3,0 - 5,5	100
5948-10-175	M10	13,0	25,0	20,0	≤ 1,5	3,0 - 5,5	50

02

Blindnietmuttern

6-Kant, stahl verzinkt, mit Flachkopf



Art.-Nr.	Gewinde	Bohr	Schaftlänge	Kopf	Kopfstärke	Nietbare	VPE
		Ø mm	mm	Ø mm	mm	Materialstärke	
5950-5-13	M5	7,0	13,0	10,0	≤ 1,0	0,7 - 3,0	50
5950-6-145	M6	9,0	16,0	13,0	≤ 1,5	0,5 - 3,0	25
5950-8-155	M8	11,0	17,0	16,0	≤ 1,5	0,5 - 3,5	25

03

Blindnietmuttern

stahl verzinkt, mit Flachkopf

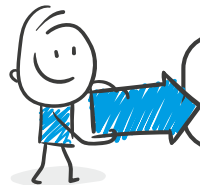

Mich gibt's
auch als Sortiment:
Art.-Nr. 1957-948



Art.-Nr.	Gewinde	Bohr	Schaftlänge	Kopf	Kopfstärke	Nietbare	VPE
		Ø mm	mm	Ø mm	mm	Materialstärke	
5949-4-115	M4	6,0	11,0	9,0	1,1	0,5 - 3,0	100
5949-5-12	M5	7,0	14,0	10,0	1,1	0,5 - 3,0	100
5949-6-145	M6	9,0	16,0	12,0	1,6	0,5 - 3,0	100
5949-8-16	M8	11,0	17,5	15,0	1,6	0,5 - 3,0	100
5949-8-185	M8	11,0	20,0	15,0	1,6	3,0 - 5,5	100
5949-10-17	M10	12,0	19,0	16,0	2,1	0,5 - 3,0	50
5949-10-22	M10	12,0	24,0	16,0	2,1	3,0 - 6,0	50
5949-12-23	M12	16,0	25,0	22,0	2,1	1,0 - 4,0	50

01

Blindnietmutternzange Mavro

inkl. M6, M8, M10, M12 Gewindedorne und Mutter

▶ Art.-Nr. 8948-800

▶ **Produktbeschreibung**

- Handgerät zur Verarbeitung von Blindnietmuttern
- ablesbare Hubskala
- wenig Kraftaufwand nötig
- Setzen der Niete an schwer zugänglichen Stellen
- Schnellwechselsystem bei Dornen und Hülsen
- zur Verarbeitung von Blindnietmuttern M6 M8 M10 M12 Alu/Stahl/Edelstahl
- Arbeitsbereich: bis Ø 12 mm
- Gewicht: 1,1 kg
- Gesamtlänge: 210 mm

▶ **Einsatzbereiche:**

- z.B.: Cabriodachbefestigungen, Dachrelinge, AUDI Kennzeichenverstärker, Klappen an LKW Hecktüren, LKW Türscharniere, überall im Fahrzeugbau bei Sonderfahrzeugen und Aufbauten, Montage diverser Verstärkungsbleche an Karosserien und Maschinen, Caravanbau etc.



02

Gewindedorn und Mutter

für Blindnietmutternzange 8948-800



Art.-Nr.	Ausführung	VPE
8948-800-14	M4	1
8948-800-15	M5	1
8948-800-16	M6	1

03

Handnietzange NTX

Arbeitsbereich bis Ø 5 mm

► Art.-Nr. 8949-11

► **Produktbeschreibung**

- Gewicht: 1,85 kg
- Gesamtlänge: 570 mm
- Gerätehub: 10 mm
- Arbeitsbereich:
bis Ø 5 mm Aluminium
und bis Ø 4 mm Edelstahl

► **Ausrüstung und Zubehör:**

- Mundstücke
10/18, 10/24, 10/32
- Montageschlüssel



04

Blindnietzange

Arbeitsbereich bis Ø 4,8 mm

► Art.-Nr. 8949-50

► **Produktbeschreibung**

- Kopfausführung: 360° drehbar
- Länge: 250 mm
- Breite: 355 mm
- Höhe: 30 mm
- Gewicht: 0,818 kg



05

Hebelnietgerät

Arbeitsbereich bis Ø 6,4 mm

► Art.-Nr. 8949-20

► **Produktbeschreibung**

- Gewicht: 1,85 kg
- Gesamtlänge: 570 mm
- Gerätehub: 10 mm

► **Ausrüstung und Zubehör:**

- Mundstücke 16/29, 16/32, 16/36, 16/40, 16/45
- Nietdornauffangbehälter



06

Universal-Kombischere

► Art.-Nr. 8714-05

► **Produktbeschreibung**

- besonders stabile Ausführung
- schneidet Feinblech, Draht, Kunststoff, Gummi, Leder, Pappe, Papier, Teppichboden, Blumen, Zweige etc.
- praktischer Einhandverschluss aus Metall



Abkürzungen Clipse und Klammern

Material

Kurzzeichen	Bezeichnung
1.4301	Edelstahl 1.4301
1.4303	Edelstahl 1.4303
1.4310	Edelstahl 1.4310
1.4401	Edelstahl 1.4401
1.4405	Edelstahl 1.4405
A2	Edelstahl A2
A4	Edelstahl A4
ABS	Acrylnitril-Butadien-Styrol
AL	Aluminium
C 45	Federstahl C 45
C 75	Federstahl C 75
CK 67	Federstahl CK 67
CU	Kupfer
CUSN	Bronze
CUZN	Messing
EBA	Ethylen-Butylacrylat- Copolymer
KOMBI	Kombi-Material
M	Vergütungsstahl
PA	Polyamid
PA 12	Polyamid 12
PA 122	Polyamid 122
PA 124	Polyamid 124
PA 6	Polyamid 6
PA 601	Polyamid 601
PA 607	Polyamid 607
PA 622	Polyamid 622

Kurzzeichen	Bezeichnung
PA 623	Polyamid 623
PA 66	Polyamid 66
PA 661	Polyamid 661
PA 662	Polyamid 662
PA 668	Polyamid 668
PA GF	Polyamid glasfaserverstärkt
PBT HI	Polybutylenterephthalat HI
PE	Polyethylen
PE 181	Polyethylen 181
PE 271	Polyethylen 271
PE 302	Polyethylen 302
PE 750	Polyethylen 750
PE HD	Polyethylen hohe Dichte
PE LD	Polyethylen niedrige Dichte
PEE 526	Polyetherester 526
PEE 724	Polyetherester 724
PES	Polyester
POM 509	Polyoxymethylen 509
PP	Polypropylen
PPN	Polypropylen
PPO	Polyphenylenoxid
PVC	Polyvinylchlorid
SEBS	Styrol-Ethen-Buten-Styrol
TPC	Thermoplastisches Copolyester
TPE	Thermoplastischer Elastomer
UP	Ungesättigtes Polyester
VELOUR PA	Velour Polyamid

Farbe

Kurzzeichen	Bezeichnung
ANT	Anthrazit
B	Blau
BE	Beige
BL	Blank
BR	Braun
DG	Dunkelgrau
G	Grau
GR	Grün
HG	Hellgrau

Kurzzeichen	Bezeichnung
L	Lila
N	Farblos
OR	Orange
R	Rot
RO	Rosa
S	Schwarz
W	Weiß
Y	Gelb

















Abkürzungen Clipse und Klammern

Oberfläche Metall

















Kurzzeichen	Bezeichnung
BL	Blank
BR	Brüniert
CHEM SW	Chemisch gefärbt schwarz
CR	Verchromt
DAC	Dacromet
DELTA PROT	Delta Protekt
DELTA SEAL	Delta Seal
GEBEIZT	Gebeizt
GEBÖRDELT	Gebördelt
GEO 321	Geomet 321
GEÖLT	Geölt
GL	Glänzend
GZ	Gleitzusatz
IMP	Imprägniert
LACK	Lackiert
MAGNI 565	MAGNI 565 silber
MAGNI 511	MAGNI 511
MIC 200	Microcor 200
MKB ANT MKB	anthrazit
MKB SI MKB	(metallhaltige Korrosions- schutzbeschichtung silber
MKB SI GZ MKB	(metallhaltige Korrosions- schutzbeschichtung) silber
MKB SW MKB	(metallhaltige Korrosions- schutzbeschichtung) schwarz
MKB SW GZ MKB	(metallhaltige Korrosions- schutzbeschichtung) schwarz
NI	Vernickelt
OX	Oxidiert
PA BES. PA	beschichtet ungeglättet
PHO	Phosphatiert
PHO GEÖLT	Phosphatiert geölt
PHO IMP	Phosphatiert imprägniert
PHO LACK	Phosphatiert lackiert
PHO LACK SW	Phosphatiert lackiert schwarz
PHO LACK SW IMP	Phosphatiert lackiert schwarz imprägniert

Kurzzeichen	Bezeichnung
PHO PARAF	Phosphatiert paraffiniert
PHO SW	Phosphatiert schwarz
POL	Poliert
ROH	Roh
SI	Silber
SN	Verzinkt
TAUCHPARAF	Tauchparaffiniert
VK	Verkupfert
VZ	Verzinkt
VZ FL	Verzinkt farblos
VZ FL NTL	Verzinkt farblos Nachtauchlösung
VZ FL PASS	Verzinkt farblos passiviert
VZ FL PASS MATT	Verzinkt farblos passiviert matt
VZ GL	Verzinkt glänzend
VZ MATT	Verzinkt matt
VZ NTL	Verzinkt Nachtauchlösung
VZG3	Verzinkt gelb Chrom-3
VZS3	Verzinkt schwarz Chrom-3
VZSO	Verzinkt organisch schwarz
ZN FE SW	Zink Eisen schwarz
ZN NI	Zink Nickel













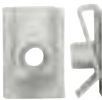

Clipse & Klammern Audi, Seat, Skoda, VW

Art.-Nr.	Art.-Bezeichnung	Original Nr. 1	Original Nr. 2	Bild
5500-110-64	Kunststoffmutter M5 pa 6 gf 30 schwarz	171201969	1229061	
5500-110-112	Abdeckstopfen Ø 8,1-8,3 mm PA 66 schwarz	25186729901C		
5500-110-68	Kunststoffspreizniet Ø 8,0 mm pa 66 schwarz	2E1857784	A0009913940	
5500-110-111	Kunststoffspreizniete Ø 5,0-5,7 mm PA 6 schwarz	N0385053	N0385051	
5500-110-128	Schraubniet mit 6-Kant Kopf schwarz	3C0853934		
5500-110-142	Schraubniet schwarz	7H0867299		
5500-110-129	Befestigungsclip schwarz	701805163		
5500-110-144	Schraube schwarz	N90739704		
5500-110-108	Tannenbaumclip Ø 7,9-8,1 mm PE LD schwarz	191867199		
5500-110-107	Tülle PE LD farblos	477857821		
5501-107-107	Zierleistenklammer Pom rosa	7703077421		
5500-110-97	Bundschraube 4,8 x 16 zn ni sw	N90648704		
5500-110-93	Schraubniet Ø 8,0 mm pa 66 schwarz	70186729901C	-	
5500-110-143	Schraube schwarz	N10512701		
5500-110-126	Kunststoffmutter schwarz	N90757901		
5500-110-127	Zierleistenclip weiß	2E1867289C		

















Clipse & Klammern Audi, Seat, Skoda, VW

Art.-Nr.	Art.-Bezeichnung	Original Nr. 1	Original Nr. 2	Bild
6244-10-4	Verschlusschraube M24 X 1,5 X 17 mm QR		012301127C	
5500-110-79	Innenverkleidungsclip pom / pa 66 schwarz	7L6868243	95555524300	
5500-110-75	Spreizmutter ø 5,0 mm pa 6 + pp gf 40 natur mit Gummilippe	N10621301	-	
5500-110-74	Spreizmutter st. 4,8 mm pa 6 schwarz	N90821401	-	
5500-110-98	Bundschraube 6,0 x 18,5 mm delta seal sw gz	N90808201	-	
5500-110-83	Innenverkleidungsclip Ø 8,1-8,5 mm pom fl mit Dichtung sw	2E1827649	A0119887678	
5500-110-71	Kunststoffspreizniet Ø 8,0 mm pa 66 schwarz	N91141501	17111712963	
5500-110-70	Kunststoffspreizniet Ø 8,0 mm pa 6 schwarz	3338676334FB	-	
5500-110-58	Reparatur Blindniete 4,8 x 6,5 inkl. Dichtscheibe 14,0 x 1	N90716103	-	
5500-110-50	Abdeckstopfen Ø 10,5-10,7 mm pe ld schwarz	1H086719901C	1H0867199	
5500-110-89	Linsenkopfschraube 5 x 16 zink nickel schwarz	N90974701	-	
5500-110-88	Blechschaube mit Scheibe schwarz	N10309101	7703016405	
5500-110-60	Klemmscheibe für t-bolzen Ø 5,0 mm delta protekt silber	N90796502	-	
5501-123-301	Zierleistenklammer farblos mit rotem Ring	113853585C		
5501-107-123	Zierleistenklammer Pom farblos	3C0853585		
5501-457-90	Drehverschlussaufnahme Pom schwarz	4A0805163		

Clipse & Klammern Audi, Seat, Skoda, VW

Art.-Nr.	Art.-Bezeichnung	Original Nr. 1	Original Nr. 2	Bild
5501-458-00	Drehverschlussaufnahme Si	4A0805960		
5501-461-40	Drehverschlussaufnahme Si	8D0805960		
5501-445-90	Kunststoffspreizniet Ø 8,0 Mm Pom 550 schwarz	8L0807300		
5500-113-65	Blechmutter St. 4,8 Mm Vz FI Pass	N0154452		
5500-113-62	Blechmutter St. 4,2 Mm Vz FI Pass	N0154292	1507925	
5500-032-010	Blechmutter M6 Mkb 2.2 Si Gz	N90168602		
5500-156-1	Blechmutter St. 4,2 Mm Vz FI Pass	211837223	N0154301	
5501-001-90	Blechmutter St. 6,3 Mm Vz FI Pass	N0154322		
5501-105-080	Blehschraube 4,8 X 16 mit Angepresster Scheibe Vzs Cr-3*	N90775001		
5500-201-341	Kabelband 210 X 4,8 Mm mit Fuss Ø 6,5 Mm schwarz	N90666101		
5500-523-14	Kunststoffspreizniet Ø 5,0-5,5 mm Pa 6 schwarz	N10259301	1L0853934	
5501-103-035	Kunststoffspreizniet Ø 5,5-6,4 mm Pa 661 schwarz	N10219501	N10219502	
5500-110-34	Schraubniet Ø 6,2 mm Pa 6 / Pom schwarz	8N8868307		
5500-110-32	Schraubniet Ø 6,2 mm Pa 6 / Pom schwarz	7L6868307	8Z0857784	
5500-127-10	Kunststoffspreizniet Ø 5,9-7,1 mm Pa 6 schwarz	N0385012		
5500-000-000	Quicky für T-Bolzen Ø 5,0 Mm Geo Plus	N90335004	N90335006	

Clipse & Klammern Audi, Seat, Skoda, VW

Art.-Nr.	Art.-Bezeichnung	Original Nr. 1	Original Nr. 2	Bild
5501-107-101	Klemmscheibe für T-Bolzen Ø 5,0 Mm Geomet 321 silber	N90796501		
6129-65-20	Kombischraube 7976 6,3X19 Scheibe 1,6X18 Vz FI*	311821143	91403106203	
5501-457-60	Drehverschluss Pa schwarz	4A0805121A		
5501-457-80	Drehverschluss Pa schwarz	4A0805121C		
5501-105-064	Kunststoffspreizniet Ø 6,0-6,2 Mm Pa 66 schwarz	N90359101		
5501-659-50	Schnellverschluss-Schraube 7,0 X 18,0 Delta Protekt	8D0805121		
5500-110-16	Kunststoffspreizniet Ø 7,8-8,8 mm Pa 66 schwarz	N10583501		
5500-130-11	Kunststoffspreizniet Ø 7,9-8,5 mm Pa 66 schwarz	16186729901C	N038549101C	
5501-402-50	Kunststoffspreizniet Ø 7,0-7,2 Mm Pa 66 schwarz	171885767	A0019944145	
5501-461-30	Drehverschluss Metall 7,0 X 21,0 schwarz	8D0805121B		
5501-447-50	Kunststoffspreizniet Ø 8,0 Mm Pa 66 schwarz	4D0807300B		
5500-145-84	Kunststoffspreizniet Ø 8,0-8,2 Mm Pa 12 schwarz	N90229301		
5501-104-038	Kunststoffspreizniet Ø 8,0-8,6 mm Pa 12 schwarz	N10032301		
5501-103-068	Kunststoffspreizniet Ø 8,0-8,6 mm Pa 661 schwarz*	N10552001		
5500-110-14	Kunststoffspreizniet Demontierbar Pa 66 schwarz	8E0825267		
5500-117-75	Tülle E / Ba schwarz	113857219A		















Clipse & Klammern Audi, Seat, Skoda, VW

Art.-Nr.	Art.-Bezeichnung	Original Nr. 1	Original Nr. 2	Bild
5501-464-20	Innenverkleidungsclip Ø 10,0-10,2 Mm Pom schwarz	8E0868243		
5501-107-121	Türdichtungsclip Pa 66 gelb	1Z0837732A		
5500-147-20	Türdichtungsclip Pa 665 schwarz	251823717		
5501-101-205	Innenverkleidungsclip Pom schwarz mit Tülle Pe-Ld farblos	1H0837719		
5501-442-50	Tannenbaumclip Pa 66 schwarz	1H0819055B01C		
5501-301-70	Tannenbaumclip Ø 6,0 Mm Pa 66 schwarz	82386320301C		
5500-129-54	Innenverkleidungsclip Ø 7,8-8,0 Mm Pa 66 schwarz	823867299		
5500-917-0	Abdeckstopfen Ø 7,8-8,0 Mm Pom schwarz	80186729901C	801867299041	
5501-424-90	Innenverkleidungsclip Ø 7,9 Mm Pa 66 farblos	171867299B		
5501-104-046	Innenverkleidungsclip Ø 7,9-8,0 Mm Pom farblos	4D0867299A		
5501-464-00	Innenverkleidungsclip Pom / Pa 66 schwarz	6Q0868243		
5500-405-0	Innenverkleidungsclip Ø 8,1-8,5 mm Pom farblos	2E0867059	A0069884378	
5501-445-30	Innenverkleidungsclip Ø 8,0-8,2 Mm Pom farblos	6X0867300A		
5501-337-30	Innenverkleidungsclip Ø 8,0-8,2 Mm Pom gelb	7M0867299K		
5501-105-601	Tannenbaumclip Ø 8,0-8,5 mm Pe Ld schwarz	N90201601	1079129	
5500-110-25	Innenverkleidungsclip Pom farblos	8E9867299		

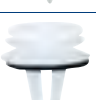





Clipse & Klammern Audi, Seat, Skoda, VW

Art.-Nr.	Art.-Bezeichnung	Original Nr. 1	Original Nr. 2	Bild
5501-449-60	Spreizmutter Pa 66 schwarz*	N90833801		
5501-060-90	Spreizmutter St. 4,2 mm Pa 661 farblos	441035555		
5500-879-32	Spreizmutter St. 4,8 Mm Pa 6 Gf 30 schwarz	867809966		
5501-107-114	Spreizmutter St. 4,8 Mm Pa 6 farblos mit Gummilippe schwarz	N10516801		
5500-897-33	Spreizmutter St. 4,8 mm Pa 6 Gf 30 schwarz	811807577F		
5501-101-001	Spreizmutter St. 4,8 Mm Pa 6 Gf 30 schwarz	811807577C		
5501-101-229	Spreizmutter St. 4,8 Mm Pa 6 schwarz	357827998		
5501-447-30	Abdeckstopfen Ø 7,9-8,1 Mm Pe schwarz	N90533301		
5501-432-70	Blindniete 4,0 X 14,0 Alu / Stahl schwarz	N90634901		
5500-115-22	Blechmutter St. 4,8 Mm Vz FI Pass			
5501-001-30	Blechmutter St. 4,8 Mm Vz FI Pass	6131890118	A0009947245	
5500-113-69	Blechmutter St. 6,5 Mm Vz FI Pass	803821117		
5501-055-10	Blechmutter St. 4,8 Mm Edelstahl (1.4301)	N10194101		
5501-067-90	Blechmutter M4 selbstsichernd Mkb 2.0 Si	N90419002		
5501-441-00	Blechmutter St. 6,3 Mm Mkb 2.2 Si Gz	N0154491	N0154492	
5500-238-3	Kabelband 140 X 4,5 Mm mit Fuss Pa 66 schwarz	N90205501		





Clipse & Klammern Audi, Seat, Skoda, VW

Art.-Nr.	Art.-Bezeichnung	Original Nr. 1	Original Nr. 2	Bild
5501-447-70	Türgestänge Clip Ø 4,0 Mm Pom weiss	171837199		
5501-107-130	Kunststoffmutter 5,0 Pa 66 Gf 30 schwarz	WHT003207		
5500-937-7	Kunststoffspreizniet Ø 8,0-8,2 Mm Pa 66 dunkelgrau	N0385501		
5501-107-108	Kunststoffspreizniet Pa 66 schwarz	8L3837199B		
5501-101-228	Spreizmutter St. 4,2 Mm Pa 66 Beige	165827592		
5501-449-30	Spreizmutter St. 5,5 Mm Pa 66 schwarz	441807300B		
5501-440-50	Tülle Tpv grün	1H0853586		
5501-101-105	Innenverkleidungsclip Pom schwarz	3B0868243		
5501-101-211	Innenverkleidungsclip Ø 8,0 Mm Pom / Pa66 - Braun / farblos	1H0868243B	1H0868243	
5501-446-90	Innenverkleidungsclip Ø 8,0-8,2 Mm Pom farblos	6X0868243A		
5501-464-40	Innenverkleidungsclip Pom schwarz mit Dichtung*	5X0867299		
5501-117-74	Zierleistenklammer verzinkt*	113853585B		
5501-101-206	Zierleistenklammer farblos Golf III (Kurz)	1H0853585		
5501-101-003	Dachleistenklammer Pom farblos	191853733A	6U0853733	
5501-101-207	Zierleistenklammer Pom farblos	1H0853585A		
5501-101-208	Zierleistenklammer Pom farblos	1H0853733B		















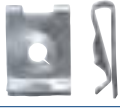

Clipse & Klammern Audi, Seat, Skoda, VW

Art.-Nr.	Art.-Bezeichnung	Original Nr. 1	Original Nr. 2	Bild
5501-063-10	Selbstschneidemutter M4 Vz FI Pass	N0386021		
5501-101-237	Schraubniet Vierkant 8,5 X 8,5 Mm mit Kappe Pa 6 schwarz	1H0819055C01C		
5501-448-60	Türdichtungsclip Pa 66 grau	3B0839723		
5501-445-60	Schlagniet Ø 7,4-7,6 Mm Pom / Ppe+Pa schwarz	4D0807300		
5501-010-2	Anschweissmutter M8 blank	N0114071		
5500-114-70	Blechmutter St. 4,8 Mm Vz FI Pass Matt	N0154581		
5501-143-00	Kunststoffspreizniet Ø 3,5-3,7 Mm Pom schwarz	113857117B		













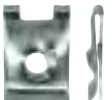

Clipse & Klammern BMW, Mini

Art.-Nr.	Art.-Bezeichnung	Original Nr. 1	Original Nr. 2	Bild
5500-110-91	Blindniete Kunststoff 6,3 x 28,9 mm pa / pom schwarz	07149140786	0940910312	
6464-012-244	Dichtring Alu 12x21x1,7	9043012031		
5500-110-90	Blindniete Kunststoff 6,3 x 25,2 mm pa / pom schwarz	07142151750	-	
5500-113-47	Blechmutter 3,9mm			





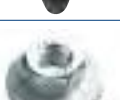











Clipse & Klammern BMW, Mini

Art.-Nr.	Art.-Bezeichnung	Original Nr. 1	Original Nr. 2	Bild
5500-110-82	Innenverkleidungsclip ø 7,8 - 8,0 mm pom fl mit Dichtung	51418224768	W702985S300	
5500-110-80	Innenverkleidungsclip ø 7,8 - 8,0 mm pom fl mit Dichtung sw	07147145753	-	
5500-110-71	Kunststoffspreizniet Ø 8,0 mm pa 66 schwarz	N91141501	17111712963	
5500-110-63	Kunststoffmutter 5,0 Trennwand Radeinbau pom schwarz	51711958025	A2019900050	
5501-105-069	Blechmutter 3,9 mm			
5501-104-039	Schraubniet für Trennwand Radeinbau		126 990 03 92	
5500-110-95	Schraubniet schwarz	07130702966	94530623	
5500-110-77	Tülle pe-ld farblos mit Metallklammer vz	07149158194	-	
5500-032-010	Blechmutter M6 Mkb 2.2 Si Gz	N90168602		
5500-032-040	Blechmutter M8 Vz FI Pass	6103426		
5500-053-7	Blechmutter St. 4,8 Mm Vz FI Pass	1450293	207266	
5500-110-130	Abdeckstopfen schwarz	51489119216		
5500-110-131	Kunststoffspreizniet schwarz	51127004445		
5500-110-16	Kunststoffspreizniet Ø 7,8-8,8 mm Pa 66 schwarz	N10583501		
5500-113-62	Blechmutter St. 4,2 Mm Vz FI Pass	N0154292	1507925	
5500-113-65	Blechmutter St. 4,8 Mm Vz FI Pass	N0154452		



Clipse & Klammern BMW, Mini

Art.-Nr.	Art.-Bezeichnung	Original Nr. 1	Original Nr. 2	Bild
5500-113-69	Blechmutter St. 6,5 Mm Vz FI Pass	803821117		
5500-114-04	Blechmutter St. 6,3 Mm Vz FI Pass	6031840	6738766	
5500-114-27	Blechmutter St. 6,3 Mm Vz FI Pass	1470998	207217563	
5500-114-70	Blechmutter St. 4,8 Mm Vz FI Pass Matt	N0154581		
5500-115-22	Blechmutter St. 4,8 Mm Vz FI Pass			
5500-115-77	Blechmutter St. 5,5 Mm Vz FI Pass	7129925720	2072077	
5500-116-67	Blechmutter St. 4,2 Mm Vz FI Pass	A0009942345		
5500-130-11	Kunststoffspreizniet Ø 7,9-8,5 mm Pa 66 schwarz	16186729901C	N038549101C	
5500-201-404	Kunststoffspreizniet Ø 8,0-8,2 mm Pa 6 schwarz	A2019900292	A2019900292/9051	
5500-411	Blindniete Kunststoff 5,0 X 12,0 Mm Pa 66 schwarz			
5500-523-14	Kunststoffspreizniet Ø 5,0-5,5 mm Pa 6 schwarz	N10259301	1L0853934	
5500-910-1	Spreizmutter Pa 6 farblos	51135680113		
5500-911-8	Innenverkleidungsclip Ø 9,0 - 9,5 Mm Abs schwarz	435109		
5501-103-022	Scheibenmutter M6 Vz	N910104006000		
5501-104-051	Kunststoffmutter 5,0 Pa 6 schwarz	A0039900251		









Clipse & Klammern BMW, Mini

Art.-Nr.	Art.-Bezeichnung	Original Nr. 1	Original Nr. 2	Bild
5501-105-014	Tülle Pa 66 farblos	51131934160		
5501-105-041	Kunststoffspreizniet für Scheiben- abdeckung E34 Pom schwarz	51711928946		
5501-105-063	Kunststoffspreizniet Ø 6,0 - 6,2 Mm Pa 66 schwarz	51111944537		
5501-105-064	Kunststoffspreizniet Ø 6,0-6,2 Mm Pa 66 schwarz	N90359101		
5501-105-073	Blechmutter St. 4,8 Mm Mkb 2.1 Si	7129901656	7129925734	
5501-105-079	Scheibenmutter M8 Vz blau Cr-3	51111835625	51117070183	
5501-105-601	Tannenbaumclip Ø 8,0-8,5 mm Pe Ld schwarz	N90201601	1079129	
5501-107-102	Innenverkleidungsclip Ø 7,9 - 8,0 Mm Pom grün	51411870718		
5501-107-103	Innenverkleidungsclip Ø 7,9-8,0 Mm Pom farblos	51411973500		
5501-107-124	Innenverkleidungsclip Ø 8,3 - 8,5 Mm Pom gelb	7131503417		
5501-107-127	Innenverkleidungsclip Ø 8,2 mm Pom blau	51139804996		
5501-523-20	Kunststoffspreizniet Ø 6,0 - 6,2 Mm Pa 66 schwarz	51118174185		
5501-529-80	Blindniete Kunststoff 5,8 X 19,0 Mm Pa / Pom schwarz*	51717002953	51777171004	
5501-530-60	Innenverkleidungsclip Ø 7,9 - 8,0 Mm Pom gelb	51418172050		
6129-48-16	Kombischraube 7976 4,8X16 Scheibe 1,5X15 Vz Fl*	7119916946	7119901294	
6129-48-19	Kombischraube 7976 4,8X19 Scheibe 1,5X15 Vz Fl*	7119916949		

Clipse & Klammern BMW, Mini

Art.-Nr.	Art.-Bezeichnung	Original Nr. 1	Original Nr. 2	Bild
6134-039-13	Bundschraube 3,9 X 13 Vz3*	51.131.823.634		
6365-8	Flanschmutter selbstsichernd M8 Sw 12 Vk*	A1201420072		
6366-2	Schlitzmutter 14441 M8 X 1,25 Sw 12 Vk 6My*	A0009903250		













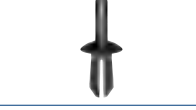

Clipse & Klammern Citroën, Peugeot

Art.-Nr.	Art.-Bezeichnung	Original Nr. 1	Original Nr. 2	Bild
5500-110-86	Innenverkleidungsclip Ø 8,0 mm pom schwarz	856534	-	
5500-110-84	Innenverkleidungsclip Ø 8,2 mm pom fl mit Gummilippe sw	9345ZN	7703077476	
5500-110-147	Käfigmutter silber	7518GV		
5500-110-139	Kunststoffspreizniete schwarz	1622749580		
5500-110-65	Kunststoffspreizniet Ø 3,8-4,0 mm pom schwarz	9023G0	A0009900492	
5500-110-87	Innenverkleidungsclip farblos	6822LL	MU000504	
5500-110-85	Innenverkleidungsclip Ø 8,5 mm pa 6 farblos	6995X3	-	
5501-107-141	Türdichtungsclip Pa 662 schwarz	7701044547		

Clipse & Klammern Citroën, Peugeot

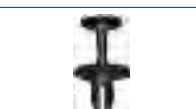
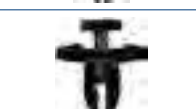
Art.-Nr.	Art.-Bezeichnung	Original Nr. 1	Original Nr. 2	Bild
5500-110-31	Radschraube M12 X 1,5 X 20 mm Sw 17 Geomet silber*	90942W2001		
5500-110-39	Kunststoffniete ohne Stift Ø 6,2 mm Pom schwarz	7703077078		
5500-110-18	Kunststoffspreizniet Ø 6,0 Mm Pa 66 schwarz	697346	6990C4	
5500-110-30	Schraube M6 X 20 Sw 10 Dacromet Si	697404		
5500-110-7	Abdeckstopfen Ø 6,5 mm Pa 6 schwarz	699295	6999R2	
5500-110-1	Tannenbaumclip Ø 6,5 mm Pa 66 schwarz	7703077066		
5500-110-19	Kunststoffspreizniet Ø 6,50 mm Pa 661 schwarz	699783	6997T2	
5500-110-9	Abdeckstopfen Ø 8,0 X 5,0 mm Pom schwarz	699786	9619769080	
5500-110-35	Drehverschluss Geomet silber	703016	9632676980	
5500-110-40	Drehverschlussaufnahme Geomet Si	703018	9632677180	
5500-110-13	Kunststoffspreizniet Ø 8,0-8,2 mm Pa 6 schwarz	A1239900292		
5501-107-140	Stangenhalter Ø 8,0 mm Pom schwarz	792831		
5500-110-28	Innenverkleidungsclip Ø 8,2 mm Pa 66 farblos mit Dichtung	811024		
5500-110-27	Innenverkleidungsclip Ø 8,0 mm Pom farblos	7701049270	71737918	
5501-107-113	Innenverkleidungsclip Ø 8,0 mm farblos mit Dichtung schwarz	856543	71728806	
5501-107-112	Zierleistenklammer Pom weiss	856548		

Clipse & Klammern Citroën, Peugeot

Art.-Nr.	Art.-Bezeichnung	Original Nr. 1	Original Nr. 2	Bild
5501-107-139	Zierleistenklammer Pom farblos	856558		
5500-939-5	Tannenbaumclip Ø 7,2 mm Pa 66 dunkelgrau	2338955	90431553	
5500-124-28	Kunststoffspreizniet Ø 5,0-5,2 mm Pa 122 schwarz*	A0009900392	A0009902292	
5500-523-14	Kunststoffspreizniet Ø 5,0-5,5 mm Pa 6 schwarz	N10259301	1L0853934	
5500-110-38	Kabelschelle Ø 9,0 mm Pa 6 grau	7703079070	14569680	
5500-001-191	Kabelschelle Ø 17,0 mm Pa 6 farblos	7703079072		
5500-110-15	Kunststoffspreizniet Ø 4,0-4,2 mm Pom 902 schwarz	A0019902492		
5501-060-90	Spreizmutter St. 4,2 mm Pa 661 farblos	441035555		
5500-110-34	Schraubniet Ø 6,2 mm Pa 6 / Pom schwarz	8N8868307		
5500-110-33	Schraubniet Ø 6,2 mm Pa 66 / Pom schwarz	7703072327		
5500-110-16	Kunststoffspreizniet Ø 7,8-8,8 mm Pa 66 schwarz	N10583501		
5500-110-12	Kunststoffspreizniet Ø 8,0-8,2 mm Pa 6 schwarz	99950749740		
5500-110-20	Kunststoffspreizniet Ø 8,05-8,30 mm Pa 66 schwarz	9648975680	856553	
5500-110-32	Schraubniet Ø 6,2 mm Pa 6 / Pom schwarz	7L6868307	8Z0857784	
5501-132-004	Kunststoffspreizniet Ø 8,0 mm Pom / Pa Gf schwarz*	9046708185		
5501-130-055	Kunststoffspreizniet Ø 7,0 mm Pbt / Pom schwarz*	9046707166		



Clipse & Klammern Citroën, Peugeot

Art.-Nr.	Art.-Bezeichnung	Original Nr. 1	Original Nr. 2	Bild
5500-110-25	Innenverkleidungsclip Pom farblos	8E9867299		
5500-110-26	Innenverkleidungsclip Ø 8,2 mm Pom FI mit Gummilippe Sw	7703077469	9654280780	
5501-107-127	Innenverkleidungsclip Ø 8,2 mm Pom blau	51139804996		
5500-110-8	Abdeckstopfen Ø 4,7 mm Pa 66 schwarz	6992K8	6999A3	
5500-110-2	Abdeckstopfen Ø 6,7 mm Pom schwarz	7703077068		
5500-110-37	Schlagniet Ø 8,1-8,3 mm Pa 66 schwarz	7013J0	8211WV	
5501-107-105	Abdeckstopfen Ø 6,3-6,7 mm Pa 66 schwarz	A0009881128		
5500-110-4	Abdeckstopfen Ø 10,2 mm Pe schwarz	7703077225		
5500-110-17	Kunststoffspreizniet Ø 4,55 - 5,15 mm Pom schwarz	A0019901392		
5500-110-6	Abdeckstopfen für 5,0 Gewindebolzen Pp schwarz	6142789		

Clipse & Klammern Chevrolet, Daewoo

Art.-Nr.	Art.-Bezeichnung	Original Nr. 1	Original Nr. 2	Bild
5500-110-95	Schraubniet schwarz	07130702966	94530623	
5500-110-69	Kunststoffspreizniet Ø 3,25-6,75 mm pa 66 schwarz	11589289	4855809	
5501-103-015	Kunststoffspreizniet Ø 8,0 mm Pa 6 schwarz	90138810		
5501-107-105	Abdeckstopfen Ø 6,3-6,7 mm Pa 66 schwarz	A0009881128		
5501-103-011	Innenverkleidungsclip Pom weiss	2345957	90321122	
5501-103-073	Türgestängeclip schwarz	134786	90044397	





Clipse & Klammern Daihatsu

Art.-Nr.	Art.-Bezeichnung	Original Nr. 1	Original Nr. 2	Bild
6464-012-244	Dichtring Alu 12x21x1,7	9043012031		
5500-774-7	Spreizmutter Pa 6 schwarz*	9018906013		

Clipse & Klammern Fiat, Alfa Romeo, Lancia, IVECO

Art.-Nr.	Art.-Bezeichnung	Original Nr. 1	Original Nr. 2	Bild
5500-110-54	Blindniete 6,4 x 11,0 alu / stahl	51750705	A0049902897	
5500-110-115	Innenverkleidungsclip gelb	14191280		
5500-110-51	Tannenbaumclip Ø 9,0 mm pa 6 schwarz	14592187		
5500-110-110	Blechmutter M6 VZ FL PASS	7740882	60808479	
5500-110-105	Tannenbaum Clip Ø 8,0 mm PA 6 schwarz	14591487		
5500-110-116	Abdeckstopfen schwarz	1301019808		
6244-10-9	Verschlusschraube inkl. Dichtring M22 1,5 X 9 mm DR		06.08099-0019	
5500-110-76	Spreizmutter st. 4,8 mm pa 6 farblos mit Dichtung	46408953	-	
5500-110-73	Kunststoffspreizniet Ø 6,3 - 6,7 mm pa 6 schwarz	5988006	-	
5500-110-100	Schlagniet schwarz	71741887	0940908327000	
5500-110-52	Abdeckstopfen Ø 8,0-9,0 mm pa 6 dunkelgrau	1301019650	130101965	
5501-106-095	Metallklammer Sicherung für Fensterkurbel geölt	136511	6235332	
5501-107-118	Tannenbaumclip Ø 6,5 mm Pa 66 schwarz	4274360		
5500-117-51	Tülle Pa 6 rot	A0009881581		
5501-107-115	Kunststoffspreizniet Ø 8,0 mm Pa 6 schwarz	7600779		
5500-032-010	Blechmutter M6 Mkb 2.2 Si Gz	N90168602		

Clipse & Klammern Fiat, Alfa Romeo, Lancia, IVECO

Art.-Nr.	Art.-Bezeichnung	Original Nr. 1	Original Nr. 2	Bild
5500-110-38	Kabelschelle Ø 9,0 mm Pa 6 grau	7703079070	14569680	
5501-107-117	Tannenbaumclip Ø 6,5 mm Pa 6 schwarz	14591687		
5501-107-130	Kunststoffmutter 5,0 Pa 66 Gf 30 schwarz	WHT003207		
5501-103-015	Kunststoffspreizniet Ø 8,0 mm Pa 6 schwarz	90138810		
5501-107-113	Innenverkleidungsclip Ø 8,0 mm farblos mit Dichtung schwarz	856543	71728806	
5500-110-27	Innenverkleidungsclip Ø 8,0 mm Pom farblos	7701049270	71737918	
5501-129-003	Schlagniet Pom schwarz*	9046707164		
5500-337-20	Innenverkleidungsclip Ø 8,0-8,4 mm Pom schwarz / farblos	1020732		
5501-912-50	Zierleistenklammer grau	93160023	4409693	
5501-103-035	Kunststoffspreizniet Ø 5,5-6,4 mm Pa 661 schwarz	N10219501	N10219502	
5501-107-116	Tannenbaumclip Ø 6,5 mm Pa 6 grau	712113631		
5500-110-8	Abdeckstopfen Ø 4,7 mm Pa 66 schwarz	6992K8	6999A3	
5500-110-19	Kunststoffspreizniet Ø 6,50 mm Pa 661 schwarz	699783	6997T2	
5500-110-26	Innenverkleidungsclip Ø 8,2 mm Pom Fl mit Gummilippe Sw	7703077469	9654280780	

Clipse & Klammern Ford

Art.-Nr.	Art.-Bezeichnung	Original Nr. 1	Original Nr. 2	Bild
6243-30-3	Dichtring Ford aus Kunststoff 30 x 3,0 mm NBR	ähnlich 1871600		
5500-032-170	Spreizmutter schwarz			
5500-110-132	Kunststoffspreizniet schwarz	4902755		
5500-110-118	Kunststoffspreizniet schwarz	11589295	W712665S300	
5500-110-117	Abdeckstopfen beige	XW7Z6302354AA6		
5500-110-146	Abdeckstopfen schwarz	6800422		
5500-110-145	Kunststoffspreizniete schwarz	4605824		
5500-110-140	Kunststoffspreizniete schwarz	1783872		
6243-30-2	Ölablassschrauben Ford aus Kunststoff inkl. Dichtring			
5500-113-62	Blechmutter St. 4,2 Mm Vz FI Pass	N0154292	1507925	
5500-113-69	Blechmutter St. 6,5 Mm Vz FI Pass	803821117		
6129-65-20	Kombischraube 7976 6,3X19 Scheibe 1,6X18 Vz FI*	311821143	91403106203	
5500-113-46	Blechmutter St. 3,9 Mm Vz FI Pass	237929		
5500-911-8	Innenverkleidungsclip Ø 9,0 - 9,5 Mm Abs schwarz	435109		
5501-337-30	Innenverkleidungsclip Ø 8,0-8,2 Mm Pom gelb	7M0867299K		
5501-103-035	Kunststoffspreizniet Ø 5,5-6,4 mm Pa 661 schwarz	N10219501	N10219502	

Clipse & Klammern Ford

Art.-Nr.	Art.-Bezeichnung	Original Nr. 1	Original Nr. 2	Bild
5500-337-20	Innenverkleidungsclip Ø 8,0-8,4 mm Pom schwarz / farblos	1020732		
5500-110-14	Kunststoffspreizniet Demontierbar Pa 66 schwarz	8E0825267		
5501-101-205	Innenverkleidungsclip Pom schwarz mit Tülle Pe-Ld farblos	1H0837719		
5501-105-601	Tannenbaumclip Ø 8,0-8,5 mm Pe Ld schwarz	N90201601	1079129	
5500-336-90	Befestigung Pollenfilterabdeckung schwarz / farblos	1106903	W703475S300	
5500-033-310	Blechmutter St. 4,2 Mm Vz FI Pass	1138971	W707715S309	
5501-107-133	Innenverkleidungsclip Ø 6,0 mm Pom farblos	1208973		
5501-701-00	Spreizmutter Pa 66 farblos	1416795		
6365-61	Flanschmutter M8 Sw 13 H 8 selbstsichernd Vk*	1448187		
5500-053-7	Blechmutter St. 4,8 Mm Vz FI Pass	1450293	207266	
5500-156-1	Blechmutter St. 4,2 Mm Vz FI Pass	211837223	N0154301	
5500-114-27	Blechmutter St. 6,3 Mm Vz FI Pass	1470998	207217563	
5500-307-71	Federstecker A2*	1473931		
5500-121-9	Blechmutter St. 3,5 Mm Vz FI Pass	1474663	311821161	
5500-030-540	Abdeckstopfen Ø 8,2-8,4 mm Pa 66 schwarz	1480335		
5501-301-70	Tannenbaumclip Ø 6,0 Mm Pa 66 schwarz	82386320301C		





Clipse & Klammern Ford

Art.-Nr.	Art.-Bezeichnung	Original Nr. 1	Original Nr. 2	Bild
5501-107-131	Innenverkleidungsclip Ø 6,0 mm Pom farblos	1552662	W709010S300	
5501-107-130	Kunststoffmutter 5,0 Pa 66 Gf 30 schwarz	WHT003207		
5500-940-5	Tannenbaumclip Ø 7,0-7,4 mm Pa 66 schwarz	1629082	1618742	
5500-145-45	Abdeckstopfen Ø 8,40-8,62 mm Pom schwarz	1629279	6725950	
5500-033-590	Spreizmutter St. 4,8 Mm Pa 6 weiss	1659672		
5500-053-6	Blechmutter St. 4,2 Mm Vz FI Pass	1716235		
5500-114-04	Blechmutter St. 6,3 Mm Vz FI Pass	6031840	6738766	
5500-031-190	Tannenbaumschnellverschluss Pom schwarz	6049625		
5500-032-050	Blechmutter M8 selbstsichernd Vz FI Pass	6089805		
5500-032-040	Blechmutter M8 Vz FI Pass	6103426		
5500-033-340	Schraubniet Vierkant 7,1 X 11,0 Mm Pa 66 schwarz	6114021		
5500-405-0	Innenverkleidungsclip Ø 8,1-8,5 mm Pom farblos	2E0867059	A0069884378	
5500-130-11	Kunststoffspreizniet Ø 7,9-8,5 mm Pa 66 schwarz	16186729901C	N038549101C	
5500-110-6	Abdeckstopfen für 5,0 Gewindebolzen Pp schwarz	6142789		
5501-107-129	Tannenbaumclip Ø 8,0-8,2 mm Pom schwarz	6560532	W700185S300	
6134-048-16	Bundschraube 4,8 X 16 Vz3*	6707417	W700426S303	















Clipse & Klammern Ford

Art.-Nr.	Art.-Bezeichnung	Original Nr. 1	Original Nr. 2	Bild
5500-000-000	Quicky für T-Bolzen Ø 5,0 Mm Geo Plus	N90335004	N90335006	
5500-937-7	Kunststoffspreizniet Ø 8,0-8,2 Mm Pa 66 dunkelgrau	N0385501		
5500-411	Blindniete Kunststoff 5,0 X 12,0 Mm Pa 66 schwarz			
5500-001-191	Kabelschelle Ø 17,0 mm Pa 6 farblos	7703079072		
5500-032-000	Blechmutter M5 Mkb 2.2 Sw	E824115S74		
5500-032-290	Blechmutter St. 4,8 Mm selbtsichernd Mkb 2.0 Si	E824123S71		



Clipse & Klammern Honda

Art.-Nr.	Art.-Bezeichnung	Original Nr. 1	Original Nr. 2	Bild
5500-110-96	Schraubniet schwarz	90683SA5003	-	
5500-110-99	Türdichtungsclip farblos	91530ST5003	-	
5500-110-53	Tannenbaumclip Ø 7,9-8,1 mm pa 6 schwarz	91606SE3003	6J0853379	
5500-110-56	Blindniete 6,0 x 21,3 stahl / stahl mit Tülle schwarz	1071415	697202	

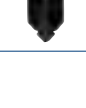

Clipse & Klammern Honda

Art.-Nr.	Art.-Bezeichnung	Original Nr. 1	Original Nr. 2	Bild
5500-110-57	Blindniete 4,8 x 20,5 alu / alu	7000412	11589289	
5500-110-92	Schraubniet Ø 6,2 mm pa 6 schwarz	1007932	-	
5500-110-102	Schraubniet Ø 7,9-8,1 mm pom schwarz	4327144	BC1D56145	
5500-110-78	Innenverkleidungsclip Ø 5,0 mm pom schwarz	1042065	-	
5500-110-95	Schraubniet schwarz	07130702966	94530623	
5500-110-133	Innenverkleidungsclip grau	91560SLJJ01		
5500-771-0	Spreizmutter farblos*	9018904014		
5500-785-082	Türdichtungsclip Pa 6 farblos*	90664671003		
5500-785-021	Kunststoffniete ohne Stift schwarz*	90672671003		
5501-129-003	Schlagniet Pom schwarz*	9046707164		
5500-785-045	Spreizmutter M4 Pe farblos mit Schaumstoffring*	9751922000		
5500-785-087	Schraubniet Pa 66 schwarz*	9046708145		
5500-785-083	Schraubniet Ø 6,0 mm Pa 6 schwarz*	5578552020		
5501-129-013	Schlagniet Pom schwarz*	91501S04003	91512S04003	
5501-129-001	Kunststoffspreizniet Ø 10,0-10,2 Mm Pp / Pom schwarz*	91503SZ3003		



Clipse & Klammern Hyundai

Art.-Nr.	Art.-Bezeichnung	Original Nr. 1	Original Nr. 2	Bild
5500-110-121	Blechmutter schwarz	1335706017B		
5500-785-045	Spreizmutter M4 Pe farblos mit Schaumstoffring*	9751922000		





Clipse & Klammern Kia

Art.-Nr.	Art.-Bezeichnung	Original Nr. 1	Original Nr. 2	Bild
6464-114-22	Aluring ähnl. Din 7603A 14,0 X 22,0 X 2,0	2.151.323.000	K995641400	
5500-785-045	Spreizmutter M4 Pe farblos mit Schaumstoffring*	9751922000		
5500-777-3	Schraubniet Ø 6,2-7,0 mm Pa 6 schwarz*	9046706017		



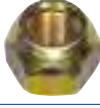



Clipse & Klammern Land Rover

Art.-Nr.	Art.-Bezeichnung	Original Nr. 1	Original Nr. 2	Bild
5500-110-134	Innenverkleidungsclip schwarz	DYC500030		
5500-110-23	Innenverkleidungsclip Ø 8,2 mm Pom farblos / gelb	4414720	93176656	

Clipse & Klammern Mazda

Art.-Nr.	Art.-Bezeichnung	Original Nr. 1	Original Nr. 2	Bild
5500-110-102	Schraubniet Ø 7,9-8,1 mm pom schwarz	4327144	BC1D56145	
6362-112-15	Radmutter M12 X 1,5 Sw 21 Vzg-3 *	30.873.148		
5500-788-028	Kunststoffniete ohne Stift Ø 6,0 mm Pa 6 schwarz*	155300291		
5501-131-004	Schlagniet schwarz*	B46768AC3		
5501-131-002	Schraubniet schwarz*	NA0156145		











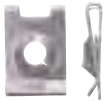





Clipse & Klammern Mitsubishi

Art.-Nr.	Art.-Bezeichnung	Original Nr. 1	Original Nr. 2	Bild
5500-110-87	Innenverkleidungsclip farblos	6822LL	MU000504	
5500-405-0	Innenverkleidungsclip Ø 8,1-8,5 mm Pom farblos	2E0867059	A0069884378	
5500-201-404	Kunststoffspreizniet Ø 8,0-8,2 mm Pa 6 schwarz	A2019900292	A2019900292/9051	
6362-112-15	Radmutter M12 X 1,5 Sw 21 Vzg-3 *	30.873.148		
5500-777-3	Schraubniet Ø 6,2-7,0 mm Pa 6 schwarz*	9046706017		
5501-130-010	Schlagniet Pom / Ppo schwarz*	9046707041		
5501-132-003	Kunststoffspreizniet Ø 8,0-8,2 mm Pom / Pp Gf 20 schwarz*	155309321		













Clipse & Klammern Mercedes-Benz, Smart

Art.-Nr.	Art.-Bezeichnung	Original Nr. 1	Original Nr. 2	Bild
5500-110-59	Blechmutter M5 vz fl pass	A0019907291	-	
5500-110-54	Blindniete 6,4 x 11,0 alu / stahl	51750705	A0049902897	
5500-110-63	Kunststoffmutter 5,0 Trennwand Radeinbau pom schwarz	51711958025	A2019900050	
5500-110-65	Kunststoffspreizniet Ø 3,8-4,0 mm pom schwarz	9023G0	A0009900492	
5500-110-67	Kunststoffspreizniet pa 66 schwarz	A1249900492	-	
5501-104-035	Tülle für Zierleistenklammer weiß			
5500-110-109	Blechmutter M6 VZ FL PASS	A0039941745		
5500-110-66	Kunststoffspreizniet Ø 6,0-6,2 mm pom schwarz	A0009904592	1268176	
5500-110-106	U-Klammer 1,5 - 2,0 mm vz FL PASS	A0019887678		
5500-110-122	Abdeckstopfen schwarz	A0039981350		
5501-104-039	Schraubniet für Trennwand Radeinbau		126 990 03 92	
6244-10-9	Verschlusschraube inkl. Dichtring M22 1,5 X 9 mm DR		06.08099-0019	
6244-10-2	Verschlusschraube PA 6 GF 35 schwarz inkl. Dichtring		A0009909518	
6464-22-32	Dichtring Smart CU-Ring	0189974445		
5500-110-83	Innenverkleidungsclip Ø 8,1-8,5 mm pom fl mit Dichtung sw	2E1827649	A0119887678	
5500-110-55	Blindniete 4,0 x 18,8 alu / alu	A0039909497	-	







Clipse & Klammern Mercedes-Benz, Smart

Art.-Nr.	Art.-Bezeichnung	Original Nr. 1	Original Nr. 2	Bild
5500-115-22	Blechmutter St. 4,8 Mm Vz FI Pass			
5500-937-7	Kunststoffspreizniet Ø 8,0-8,2 Mm Pa 66 dunkelgrau	N0385501		
5501-105-601	Tannenbaumclip Ø 8,0-8,5 mm Pe Ld schwarz	N90201601	1079129	
5501-107-105	Abdeckstopfen Ø 6,3-6,7 mm Pa 66 schwarz	A0009881128		
5500-117-51	Tülle Pa 6 rot	A0009881581		
5500-112-89	Kabelklemme 2 X Ø 4,0 Mm Vz FI Pass	A0009881778		
5501-060-90	Spreizmutter St. 4,2 mm Pa 661 farblos	441035555		
5500-124-28	Kunststoffspreizniet Ø 5,0-5,2 mm Pa 122 schwarz*	A0009900392	A0009902292	
5500-130-11	Kunststoffspreizniet Ø 7,9-8,5 mm Pa 66 schwarz	16186729901C	N038549101C	
6366-3	Schlitzmutter 14441 M10 X 1,5 Sw 14 Vk 6My*	A0009903150		
6366-2	Schlitzmutter 14441 M8 X 1,25 Sw 12 Vk 6My*	A0009903250		
5500-523-14	Kunststoffspreizniet Ø 5,0-5,5 mm Pa 6 schwarz	N10259301	1L0853934	
5501-104-038	Kunststoffspreizniet Ø 8,0-8,6 mm Pa 12 schwarz	N10032301		
5500-941-2	Schraubniet Ø 4,8-5,2 Mm Pa 66 schwarz	A0009904092	A1249900592/9051	
5500-290-1	Schraubniet Vierkant 5,0 X 5,0 Mm Pa 66 schwarz	A0009904492		
5501-107-104	Schraubniet Ø 6,2 Mm Pa 66 schwarz	A0009904692		













Clipse & Klammern Mercedes-Benz, Smart

Art.-Nr.	Art.-Bezeichnung	Original Nr. 1	Original Nr. 2	Bild
5501-105-064	Kunststoffspreizniet Ø 6,0-6,2 Mm Pa 66 schwarz	N90359101		
5501-103-035	Kunststoffspreizniet Ø 5,5-6,4 mm Pa 661 schwarz	N10219501	N10219502	
5501-104-404	Innenverkleidungsclip Ø 8,0-8,2 Mm Pom grau	A0009905792		
5501-447-50	Kunststoffspreizniet Ø 8,0 Mm Pa 66 schwarz	4D0807300B		
5500-939-6	Tannenbaumclip Ø 7,0-7,2 mm Pa 66 schwarz	A0009912895		
5500-110-32	Schraubniet Ø 6,2 mm Pa 6 / Pom schwarz	7L6868307	8Z0857784	
5500-113-65	Blechmutter St. 4,8 Mm Vz FI Pass	N0154452		
5500-114-04	Blechmutter St. 6,3 Mm Vz FI Pass	6031840	6738766	
5500-114-27	Blechmutter St. 6,3 Mm Vz FI Pass	1470998	207217563	
5500-114-70	Blechmutter St. 4,8 Mm Vz FI Pass Matt	N0154581		
5500-116-67	Blechmutter St. 4,2 Mm Vz FI Pass	A0009942345		
5500-117-45	Blechmutter St. 4,2 Mm Vz FI Pass	A0009942545		
5500-113-46	Blechmutter St. 3,9 Mm Vz FI Pass	237929		
5500-113-69	Blechmutter St. 6,5 Mm Vz FI Pass	803821117		
5501-104-031	Zierleistenklammer Pom farblos gewachst	A0019884981		
5501-104-036	Tülle Pa 6 farblos	A0019887781		

Clipse & Klammern Mercedes-Benz, Smart

Art.-Nr.	Art.-Bezeichnung	Original Nr. 1	Original Nr. 2	Bild
5501-445-60	Schlagniet Ø 7,4-7,6 Mm Pom / Ppe+Pa schwarz	4D0807300		
5500-110-17	Kunststoffspreizniet Ø 4,55 - 5,15 mm Pom schwarz	A0019901392		
5501-103-068	Kunststoffspreizniet Ø 8,0-8,6 mm Pa 661 schwarz*	N10552001		
5500-110-15	Kunststoffspreizniet Ø 4,0-4,2 mm Pom 902 schwarz	A0019902492		
5500-032-050	Blechmutter M8 selbstsichernd Vz FI Pass	6089805		
5501-402-50	Kunststoffspreizniet Ø 7,0-7,2 Mm Pa 66 schwarz	171885767	A0019944145	
5501-104-048	Wagenheberaufnahme Db Tpe / Pp Gf schwarz	A0019979586		
5501-107-130	Kunststoffmutter 5,0 Pa 66 Gf 30 schwarz	WHT003207		
5500-032-000	Blechmutter M5 Mkb 2.2 Sw	E824115S74		
5500-136-88	Innenverkleidungsclip Ø 7,5-7,7 Mm Pom farblos	A0039884178		
5501-447-70	Türgestänge Clip Ø 4,0 Mm Pom weiss	171837199		
5501-104-051	Kunststoffmutter 5,0 Pa 6 schwarz	A0039900251		
5500-032-040	Blechmutter M8 Vz FI Pass	6103426		
5501-104-046	Innenverkleidungsclip Ø 7,9-8,0 Mm Pom farblos	4D0867299A		
5500-405-0	Innenverkleidungsclip Ø 8,1-8,5 mm Pom farblos	2E0867059	A0069884378	
5500-124-63	Kabelband 160 X 9,0 Mm mit Niet Pa 12 schwarz	A1149970290	114 997 02 90	

















Clipse & Klammern Mercedes-Benz, Smart

Art.-Nr.	Art.-Bezeichnung	Original Nr. 1	Original Nr. 2	Bild
5500-124-65	Kabelband 120 X 9,0 Mm mit Niet Pa 12 schwarz	A1149970490		
6365-8	Flanschmutter selbstsichernd M8 Sw 12 Vk*	A1201420072		
5500-91-92	Kunststoffspreizniet Ø 8,5-9,0 Mm Pa 6 dunkelgrau	A1239900092		
5500-110-13	Kunststoffspreizniet Ø 8,0-8,2 mm Pa 6 schwarz	A1239900292		
5500-132-19	Blechmutter St. 4,8 Mm Vz FI Pass	A1239940645	123 994 06 45	
5501-104-201	Zierleistenklammer Pa 66 schwarz	A1249900792		
5500-113-62	Blechmutter St. 4,2 Mm Vz FI Pass	N0154292	1507925	
5500-201-404	Kunststoffspreizniet Ø 8,0-8,2 mm Pa 6 schwarz	A2019900292	A2019900292/9051	
5501-104-054	Kombischraube 7976 4,8X19 Scheibe 2,0X26 Vzso*	A2019900536		
5500-606-14	Tülle Tpe-E farblos	A2019972281		
5501-103-022	Scheibenmutter M6 Vz	N910104006000		
6129-65-20	Kombischraube 7976 6,3X19 Scheibe 1,6X18 Vz FI*	311821143	91403106203	
6129-48-13	Kombischraube 7976 4,8X13 Scheibe 1,5X15 Vz FI*	N914032004214		















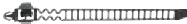

Clipse & Klammern Nissan

Art.-Nr.	Art.-Bezeichnung	Original Nr. 1	Original Nr. 2	Bild
5500-110-124	Abdeckstopfen schwarz	74849JD00A		
5500-110-125	Abdeckstopfen schwarz	74849JD00B		
5500-110-123	Abdeckstopfen schwarz	165802133		
5500-788-026	Spreizmutter farblos*	9018906001		
5500-788-001	Kunststoffniete ohne Stift schwarz*	155300172		
5500-788-028	Kunststoffniete ohne Stift Ø 6,0 mm Pa 6 schwarz*	155300291		
5501-132-005	Kunststoffspreizniet Ø 10,0 mm Pa 6 / Pom schwarz*	57728AC090		
5501-132-003	Kunststoffspreizniet Ø 8,0-8,2 mm Pom / Pp Gf 20 schwarz*	155309321		
5501-132-004	Kunststoffspreizniet Ø 8,0 mm Pom / Pa Gf schwarz*	9046708185		
5500-110-36	Schlagniet Ø 8,2 mm Pom / Pa 66 Gf 13 schwarz mit Schlitz	7703072360		
5501-132-002	Schraubniet schwarz*	6385401A00	6384401A00	
5501-132-006	Schraubniet schwarz*	6686001W01		

Clipse & Klammern Opel

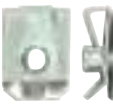
Art.-Nr.	Art.-Bezeichnung	Original Nr. 1	Original Nr. 2	Bild
5500-110-119	Kunststoffspreizniet schwarz	11612035		
5500-110-135	Zierleistenclip weiß	122920		
5500-110-95	Schraubniet schwarz	07130702966	94530623	
5500-110-72	Kunststoffspreizniet Ø 5,9-6,1 mm pa 66 schwarz	1406925	-	
5500-138-06	Blechmutter 3,5 - 4,8			
5500-110-120	Innenverkleidungsclip grün	13252119		
5500-500-08	Polsterklammer Vk	100490	6616858	
5501-103-073	Türgestängeclip schwarz	134786	90044397	
5501-106-095	Metallklammer Sicherung für Fensterkurbel geölt	136511	6235332	
5501-101-205	Innenverkleidungsclip Pom schwarz mit Tülle Pe-Ld farblos	1H0837719		
5500-124-28	Kunststoffspreizniet Ø 5,0-5,2 mm Pa 122 schwarz*	A0009900392	A0009902292	
5501-103-007	Zierleistenklammer Pom farblos Blende Radkasten	174854	90481595	
5500-115-691	Dichtungsclip	176651		
6365-6	Flanschmutter M8 Sw 13 H 10 Vk*	854906	90080883	
6365-65	Flanschmutter M10 Sw 15 H 10 Vk*	854976	90108169	
6129-63-16	Kombischraube 7976 6,3X16 Scheibe 1,6X22 Vz Fl*	1.101.412	9.287.493	















Clipse & Klammern Opel

Art.-Nr.	Art.-Bezeichnung	Original Nr. 1	Original Nr. 2	Bild
5500-130-11	Kunststoffspreizniet Ø 7,9-8,5 mm Pa 66 schwarz	16186729901C	N038549101C	
5501-104-038	Kunststoffspreizniet Ø 8,0-8,6 mm Pa 12 schwarz	N10032301		
5501-103-068	Kunststoffspreizniet Ø 8,0-8,6 mm Pa 661 schwarz*	N10552001		
5501-107-136	Prestole Käfigmutter St. 6,3 Mm Mkb Si Gz	1110936	13154960	
5500-402-9	Tannenbaumclip Pe schwarz	1162484	90040750	
5501-103-070	Stangenhalter Ø 7,0 mm Pa 66 schwarz	1180181	9114314	
5500-151-97	Spreizmutter Hilo 5,8 Mm Pa 6 farblos	1216957	90230960	
5501-103-004	Scheinwerferbefestigung Pom 130 farblos	1218601	90181010	
5501-103-019	Kabelband 119 X 9,7 Mm Pa 66 schwarz*	1288885	90381846	
5501-103-078	Kabelband 115 X 4,8 mm mit Fuss Pa 66 natur*	1288888	90461994	
5501-105-065	Kunststoffspreizniet Ø 6,0-6,2 mm Pa 66 schwarz	1400804	90414659	
5501-103-017	Kunststoffspreizniet Ø 6,0-6,2 mm Pa 66 schwarz	1400806	90508809	
5501-103-021	Blechmutter M5 selbstsichernd Vz FI Pass	1400906	90464538	
5501-107-100	Blindniete 4,0 X 14,0 Alu / Stahl	1406528	90589346	
5500-127-10	Kunststoffspreizniet Ø 5,9-7,1 mm Pa 6 schwarz	N0385012		
5501-103-015	Kunststoffspreizniet Ø 8,0 mm Pa 6 schwarz	90138810		

Clipse & Klammern Opel

Art.-Nr.	Art.-Bezeichnung	Original Nr. 1	Original Nr. 2	Bild
6129-48-19	Kombischraube 7976 4,8X19 Scheibe 1,5X15 Vz FI*	7119916949		
6129-55-16	Kombischraube 7976 5,5X16 Scheibe 1,6X15 Vz FI*	2022107	11077982	
6129-63-25	Kombischraube 7976 6,3X25 Scheibe 1,6X18 Vz FI*	2022209	11074862	
6103-055-16	Nummernschildschraube 7981 5,5 X 16 Mm Vz FI*	2038251		
6103-055-19	Nummernschildschraube 7981 5,5 X 19 Mm Vz FI*	2.038.253	11.067.771	
6103-055-25	Nummernschildschraube 7981 5,5 X 25 Mm Vz FI*	2.038.261	11.068.913	
5501-103-022	Scheibenmutter M6 Vz	N910104006000		
5501-105-079	Scheibenmutter M8 Vz blau Cr-3	51111835625	51117070183	
6365-61	Flanschmutter M8 Sw 13 H 8 selbstsichernd Vk*	1448187		
5500-113-21	Blechmutter St. 4,2 mm Pho Lack gelb	2072030	11074201	
5500-115-77	Blechmutter St. 5,5 Mm Vz FI Pass	7129925720	2072077	
5500-121-6	Blindniete 4,8 X 11,0 Stahl / Stahl	2084170	11086102	
5501-105-601	Tannenbaumclip Ø 8,0-8,5 mm Pe Ld schwarz	N90201601	1079129	
5500-897-33	Spreizmutter St. 4,8 mm Pa 6 Gf 30 schwarz	811807577F		
5500-127-09	Tannenbaumclip Pe schwarz	2240861	90022049	
5501-103-035	Kunststoffspreizniet Ø 5,5-6,4 mm Pa 661 schwarz	N10219501	N10219502	

Clipse & Klammern Opel

Art.-Nr.	Art.-Bezeichnung	Original Nr. 1	Original Nr. 2	Bild
5501-103-071	Abdeckstopfen schwarz	2336960	90431606	
5500-939-5	Tannenbaumclip Ø 7,2 mm Pa 66 dunkelgrau	2338955	90431553	
5500-939-6	Tannenbaumclip Ø 7,0-7,2 mm Pa 66 schwarz	A0009912895		
5501-103-011	Innenverkleidungsclip Pom weiss	2345957	90321122	
5501-103-012	Innenverkleidungsclip Pom rot	2345959	90457899	
5500-110-24	Innenverkleidungsclip Ø 8,2 mm Pom farblos / grau	4414667	91169651	
5500-110-23	Innenverkleidungsclip Ø 8,2 mm Pom farblos / gelb	4414720	93176656	
5500-110-14	Kunststoffspreizniet Demontierbar Pa 66 schwarz	8E0825267		
5501-107-105	Abdeckstopfen Ø 6,3-6,7 mm Pa 66 schwarz	A0009881128		
5501-103-069	Kunststoffspreizniet dunkelgrau	7336931	13105583	
6243-12-160	Verschluss-Schraube M12 X 1,75 X 25 Sw 15 Vz*	4.948.795	9L8E6730AA	
5501-912-50	Zierleistenklammer grau	93160023	4409693	
5500-114-27	Blechmutter St. 6,3 Mm Vz FI Pass	1470998	207217563	
5500-113-69	Blechmutter St. 6,5 Mm Vz FI Pass	803821117		
5500-307-71	Federstecker A2*	1473931		



Clipse & Klammern Opel

Art.-Nr.	Art.-Bezeichnung	Original Nr. 1	Original Nr. 2	Bild
6129-55-19	Kombischraube 7976 5,5X19 Scheibe 1,6X15 Vz FI*			

Clipse & Klammern Porsche

Art.-Nr.	Art.-Bezeichnung	Original Nr. 1	Original Nr. 2	Bild
5500-110-79	Innenverkleidungsclip pom / pa 66 schwarz	7L6868243	95555524300	
5501-107-130	Kunststoffmutter 5,0 Pa 66 Gf 30 schwarz	WHT003207		
5500-110-12	Kunststoffspreizniet Ø 8,0-8,2 mm Pa 6 schwarz	99950749740		
5501-107-103	Innenverkleidungsclip Ø 7,9-8,0 Mm Pom farblos	51411973500		
5500-110-34	Schraubniet Ø 6,2 mm Pa 6 / Pom schwarz	8N8868307		
5500-113-21	Blechmutter St. 4,2 mm Pho Lack gelb	2072030	11074201	
5500-121-9	Blechmutter St. 3,5 Mm Vz FI Pass	1474663	311821161	
5500-032-290	Blechmutter St. 4,8 Mm selbstsichernd Mkb 2.0 Si	E824123S71		
5500-113-62	Blechmutter St. 4,2 Mm Vz FI Pass	N0154292	1507925	
5500-156-1	Blechmutter St. 4,2 Mm Vz FI Pass	211837223	N0154301	
5500-114-70	Blechmutter St. 4,8 Mm Vz FI Pass Matt	N0154581		











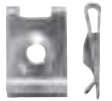





Clipse & Klammern Porsche

Art.-Nr.	Art.-Bezeichnung	Original Nr. 1	Original Nr. 2	Bild
5500-130-11	Kunststoffspreizniet Ø 7,9-8,5 mm Pa 66 schwarz	16186729901C	N038549101C	
5501-107-114	Spreizmutter St. 4,8 Mm Pa 6 farblos mit Gummilippe schwarz	N10516801		
6243-14-161	Verschluss-Schraube M14 X 1,5 X 22 Sw 19 Zn Ni*	N90813201	N90813202	

Clipse & Klammern Renault

Art.-Nr.	Art.-Bezeichnung	Original Nr. 1	Original Nr. 2	Bild
5500-110-136	Zierleistenclip weiß Renault	7701204862		
5500-110-88	Blehschraube mit Scheibe schwarz	N10309101	7703016405	
5500-110-62	Kombischraube 5,0 x 25 mm t20 vzs	7703017090	-	
6244-10-6	Verschlusschraube inkl. Dichtring M24 X 1,5 X 12 mm DR			
6244-10-7	Verschlusschraube inkl. Dichtring M24 X 1,5 X 14 mm DR		0703305000	
6244-10-5	Verschlusschraube inkl. Dichtring M24 X 1,5 X 18 mm DR		7420571854	
5500-110-148	Schraube schwarz	7703602059		
5501-107-141	Türdichtungsclip Pa 662 schwarz	7701044547		
5500-110-27	Innenverkleidungsclip Ø 8,0 mm Pom farblos	7701049270	71737918	
5500-110-14	Kunststoffspreizniet Demontierbar Pa 66 schwarz	8E0825267		



Clipse & Klammern Renault

Art.-Nr.	Art.-Bezeichnung	Original Nr. 1	Original Nr. 2	Bild
5500-110-25	Innenverkleidungsclip Pom farblos	8E9867299		
5500-110-10	Blechmutter M8 Vz FI Pass	7703046020		
5500-032-010	Blechmutter M6 Mkb 2.2 Si Gz	N90168602		
5500-113-62	Blechmutter St. 4,2 Mm Vz FI Pass	N0154292	1507925	
5500-110-11	Kunststoffspreizniet Ø 5,0-5,6 Mm Pa 12 schwarz*	7703072144		
5500-127-10	Kunststoffspreizniet Ø 5,9-7,1 mm Pa 6 schwarz	N0385012		
5500-124-28	Kunststoffspreizniet Ø 5,0-5,2 mm Pa 122 schwarz*	A0009900392	A0009902292	
5500-110-15	Kunststoffspreizniet Ø 4,0-4,2 mm Pom 902 schwarz	A0019902492		
5500-110-32	Schraubniet Ø 6,2 mm Pa 6 / Pom schwarz	7L6868307	8Z0857784	
5500-110-34	Schraubniet Ø 6,2 mm Pa 6 / Pom schwarz	8N8868307		
5500-110-33	Schraubniet Ø 6,2 mm Pa 66 / Pom schwarz	7703072327		
5500-110-36	Schlagniet Ø 8,2 mm Pom / Pa 66 Gf 13 schwarz mit Schlitz	7703072360		
5500-145-84	Kunststoffspreizniet Ø 8,0-8,2 Mm Pa 12 schwarz	N90229301		
5500-110-1	Tannenbaumclip Ø 6,5 mm Pa 66 schwarz	7703077066		
5500-110-2	Abdeckstopfen Ø 6,7 mm Pom schwarz	7703077068		
5500-110-39	Kunststoffniete ohne Stift Ø 6,2 mm Pom schwarz	7703077078		

Clipse & Klammern Renault

Art.-Nr.	Art.-Bezeichnung	Original Nr. 1	Original Nr. 2	Bild
5500-110-5	Abdeckstopfen Ø 8,2 Mm Pa 66 schwarz	7703077153		
5500-110-4	Abdeckstopfen Ø 10,2 mm Pe schwarz	7703077225		
5500-110-23	Innenverkleidungsclip Ø 8,2 mm Pom farblos / gelb	4414720	93176656	
5501-912-50	Zierleistenklammer grau	93160023	4409693	
5500-110-24	Innenverkleidungsclip Ø 8,2 mm Pom farblos / grau	4414667	91169651	
5500-110-3	Tannenbaumclip Ø 10,2-10,7 Mm Pe Ld schwarz	7703077435		
5500-110-26	Innenverkleidungsclip Ø 8,2 mm Pom Fl mit Gummilippe Sw	7703077469	9654280780	
5500-110-38	Kabelschelle Ø 9,0 mm Pa 6 grau	7703079070	14569680	
5500-001-191	Kabelschelle Ø 17,0 mm Pa 6 farblos	7703079072		
5500-110-6	Abdeckstopfen für 5,0 Gewindebolzen Pp schwarz	6142789		
5500-110-21	Spreizmutter St. 4,5 Mm Pa 66 natur	7703081184		
5501-107-142	Spreizmutter St. 4,2 / 4,5 Mm Pa 66 Gf 30 Fl mit Gummilippe	7703081232		
5500-110-22	Innenverkleidungsclip Pom farblos / grün	8200702219	7701049008	
5500-523-14	Kunststoffspreizniet Ø 5,0-5,5 mm Pa 6 schwarz	N10259301	1L0853934	





Clipse & Klammern Saab

Art.-Nr.	Art.-Bezeichnung	Original Nr. 1	Original Nr. 2	Bild
5501-103-015	Kunststoffspreizniet Ø 8,0 mm Pa 6 schwarz	90138810		
5500-130-11	Kunststoffspreizniet Ø 7,9-8,5 mm Pa 66 schwarz	16186729901C	N038549101C	

Clipse & Klammern Subaru

Art.-Nr.	Art.-Bezeichnung	Original Nr. 1	Original Nr. 2	Bild
5500-110-103	Kunststoffspreizniet Ø 9,9-10,1 mm pp / pom schwarz	909140007	-	
5501-129-003	Schlagniet Pom schwarz*	9046707164		
5500-774-7	Spreizmutter Pa 6 schwarz*	9018906013		
5501-132-005	Kunststoffspreizniet Ø 10,0 mm Pa 6 / Pom schwarz*	57728AC090		



Clipse & Klammern Suzuki

Art.-Nr.	Art.-Bezeichnung	Original Nr. 1	Original Nr. 2	Bild
5500-110-87	Innenverkleidungsclip farblos	6822LL	MU000504	
5500-110-100	Schlagniet schwarz	71741887	0940908327000	
5500-110-101	Schlagniet pom / ppo schwarz	09409073085PK	987789	
5501-129-003	Schlagniet Pom schwarz*	9046707164		
5500-777-3	Schraubniet Ø 6,2-7,0 mm Pa 6 schwarz*	9046706017		



Clipse & Klammern Toyota, Lexus

Art.-Nr.	Art.-Bezeichnung	Original Nr. 1	Original Nr. 2	Bild
5500-110-141	Innenverkleidungsclip	6777189104		
6464-012-244	Dichtring Alu 12x21x1,7	9043012031		
5500-110-87	Innenverkleidungsclip farblos	6822LL	MU000504	
5501-130-011	Schlagniete Toyota schwarz			
5501-130-024	Schlagniet Ø 8,9-9,1 mm Pom / Pbt schwarz*	5216116010		
5500-779-3	Blechmutter Kunststoff schwarz*	5387914010		
5500-785-083	Schraubniet Ø 6,0 mm Pa 6 schwarz*	5578552020		
5500-771-0	Spreizmutter farblos*	9018904014		
5500-788-026	Spreizmutter farblos*	9018906001		
5500-775-8	Spreizmutter Pa 6 farblos*	9018906006		
5500-771-4	Spreizmutter farblos*	9018906010		
5500-774-7	Spreizmutter Pa 6 schwarz*	9018906013		
5500-777-3	Schraubniet Ø 6,2-7,0 mm Pa 6 schwarz*	9046706017		
5501-130-010	Schlagniet Pom / Ppo schwarz*	9046707041		
5501-130-009	Schlagniet schwarz*	9046707066		
5501-129-003	Schlagniet Pom schwarz*	9046707164		

Clipse & Klammern Toyota, Lexus

Art.-Nr.	Art.-Bezeichnung	Original Nr. 1	Original Nr. 2	Bild
5501-130-055	Kunststoffspreizniet Ø 7,0 mm Pbt / Pom schwarz*	9046707166		
5500-785-087	Schraubniet Pa 66 schwarz*	9046708145		
5501-132-004	Kunststoffspreizniet Ø 8,0 mm Pom / Pa Gf schwarz*	9046708185		
5501-130-008	Schlagniet schwarz*	9046710183	9046707183	
5500-771-6	Kunststoffniete ohne Stift Ø 4,8-5,0 mm schwarz*			

Clipse & Klammern Volvo

Art.-Nr.	Art.-Bezeichnung	Original Nr. 1	Original Nr. 2	Bild
5500-110-138	Innenverkleidungsclip Volvo	30653441		
5500-110-137	Kunststoffspreizniete schwarz	8662958		

01

Polsterklemmenzange

► Art.-Nr. 8714-02-10 | Polsterklemmenzange

► Art.-Nr. 5500-500-08 | Polsterklammer

► Produktbeschreibung

- Nut zur Stabilisierung der Polsterklemme
- Reversfeder, sorgt für festen Halt der Polsterklammer



02

Montage- und Zierleistenkeil

2-teiliges Set

► Art.-Nr. 8715-57-700

► Produktbeschreibung

- Maße Montagekeil: 20,5 x 265 mm
- Maße Zierleistenkeil: 30 x 200 mm



03

Demontagekeil

für Clipse und Klammern

► Art.-Nr. 8715-57-701

► Produktbeschreibung

- extra schmale Ausführung
- aus Metall
- mit Gummierung zur Vermeidung von Lackschäden
- Länge 165 mm
- Gabelöffnung 5 mm









Verglasung

01

Scheibenaustrenn-System

Screenout Easy

▶ Art.-Nr. 2893-699-999

▶ Inhalt: 17-teilig

▶ Produktbeschreibung

- Austrennvorgang ohne großen Kraftaufwand und ohne Hilfsperson durchführbar
- Zeitersparnis durch leichte und schnelle Handhabung
- sauberer und gleichmäßiger Schnitt ohne Beschädigungen am Lack und im Fahrzeuginneren zu hinterlassen

▶ Inhalt:

- 1x Austrenngerät (abgewinkelt & mit flexiblen Rollen für die Schnur)
- 1x Vakuumpumpe
- 2x Austrennschnur (Zugkraft ca. 210 daN) - 1x blau & 1x orange
- 1 x Durchstechahle (Art.-Nr. 8715-57-68)
- 1 x Cuttermesser (Art.-Nr. 8715-57-600)
- 1 x Zierleistenkeil (Art.-Nr. 8715-57-700)
- 1 x Haken
- 1x Winkelgetriebe
- 1x Ersatzwelle
- 1x flexible Welle
- 1x Einfädelhilfe
- 1 x Adapter für Bit-Einsätze
- 2 x Austrennschutz
- 1 x Arbeitsanleitung
- 1 x Kunststoffkoffer



02

BIT Adapter

für Scheibenaustrennsset
Screenout Easy

- ▶ Art.-Nr. 2893-699-990
- ▶ VPE: 1



03

Austrennschutz

für Scheibenaustrennsset
Screenout Easy

- ▶ Art.-Nr. 2893-699-991
- ▶ VPE: 1



04

Befestigungshaken

für Scheibenaustrennsset
Screenout Easy

- ▶ Art.-Nr. 2893-699-997
- ▶ VPE: 1



05

Winkelgetriebe

für Scheibenaustrennsset
Screenout Easy

- ▶ Art.-Nr. 2893-699-993
- ▶ VPE: 1



06

Flexible Welle

für Scheibenaustrennsset
Screenout Easy

- ▶ Art.-Nr. 2893-699-994
- ▶ VPE: 1



07

Schnuraufnahme

für Scheibenaustrennsset
Screenout Easy

- ▶ Art.-Nr. 2893-699-996
- ▶ VPE: 1



08

Vakuumpumpe

für Scheibenaustrennsset
Screenout Easy

- ▶ Art.-Nr. 2893-699-992
- ▶ VPE: 1



09

Sauger inkl. Pumpe

für Scheibenaustrennsset
Screenout Easy

- ▶ Art.-Nr. 2893-699-995
- ▶ VPE: 1



01

Scheibenaustrennschnur

blau

- ▶ Art.-Nr. 2600-20
- ▶ VPE: 1

▶ Produktbeschreibung

- Stärke 0,9 mm
- Zuglast: 200 kg
- für starke Belastung
- 240 dN Zugkraft
- ovale Form
- silikonfrei
- Oberfläche: Rau



02

Scheibenaustrennschnur

orange

- ▶ Art.-Nr. 2600-24
- ▶ VPE: 1

▶ Produktbeschreibung

- Stärke: 0,7 mm
- Zuglast: 160 kg
- Form: Rund
- zum Trennen von schmalen, harten Verklebungen
- 160 dN Zugkraft
- runde Form
- silikonfrei



03

Scheibenaustrennschnur

gelb, beschichtet 65 m

- ▶ Art.-Nr. 2600-25
- ▶ VPE: 1

▶ Produktbeschreibung

- für das Screenout Easy System 2893-699-999
- Stärke: 0,7 mm
- Zuglast 180 kg
- Form: Rund
- Oberfläche: Glatt/feine Struktur/veredelt



04

Montage- und Zierleistenkeil

2-teiliges Set

- ▶ Art.-Nr. 8715-57-700
- ▶ VPE: 1

▶ Produktbeschreibung

- Maße Montagekeil: 20,5 x 265 mm
- Maße Zierleistenkeil: 30 x 200 mm



05

Fensterschaber

- ▶ Art.-Nr. 8715-64-700 | Fensterschaber
- ▶ VPE: 1

- ▶ Art.-Nr. 8715-64-71 | Ersatzklingen
- ▶ VPE: 10



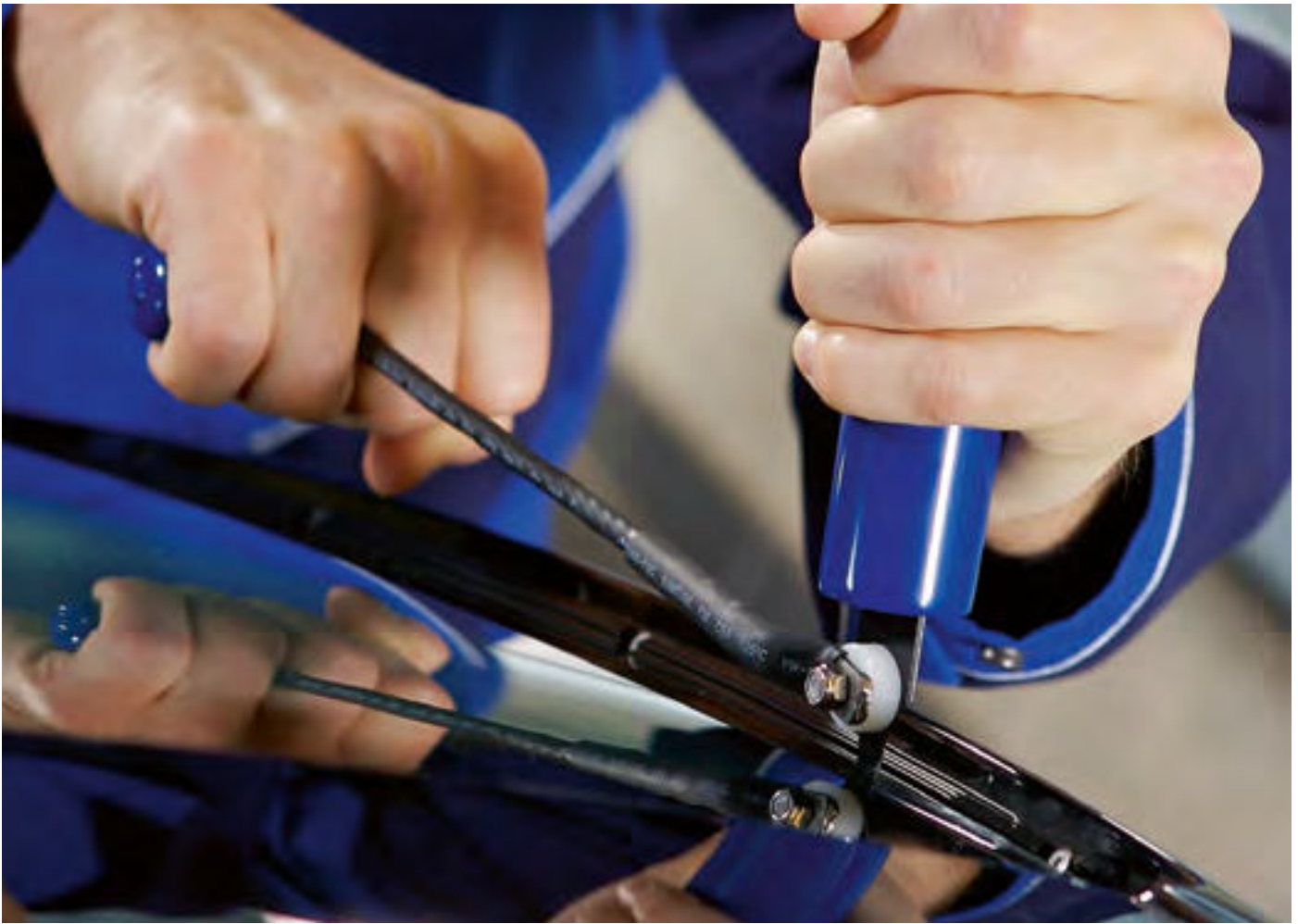

06

Kaltschneide-Messer

zur Anwendung bei Seiten- und Heckscheiben

- ▶ Art.-Nr. 8697-603
- ▶ Messer, inklusive 25 mm Klinge
- ▶ VPE: 1

- ▶ Art.-Nr. 8697-604
- ▶ Ersatzklinge, 19 mm
- ▶ VPE: 2

- ▶ Art.-Nr. 8697-605
- ▶ Ersatzklinge, 25 mm
- ▶ VPE: 2



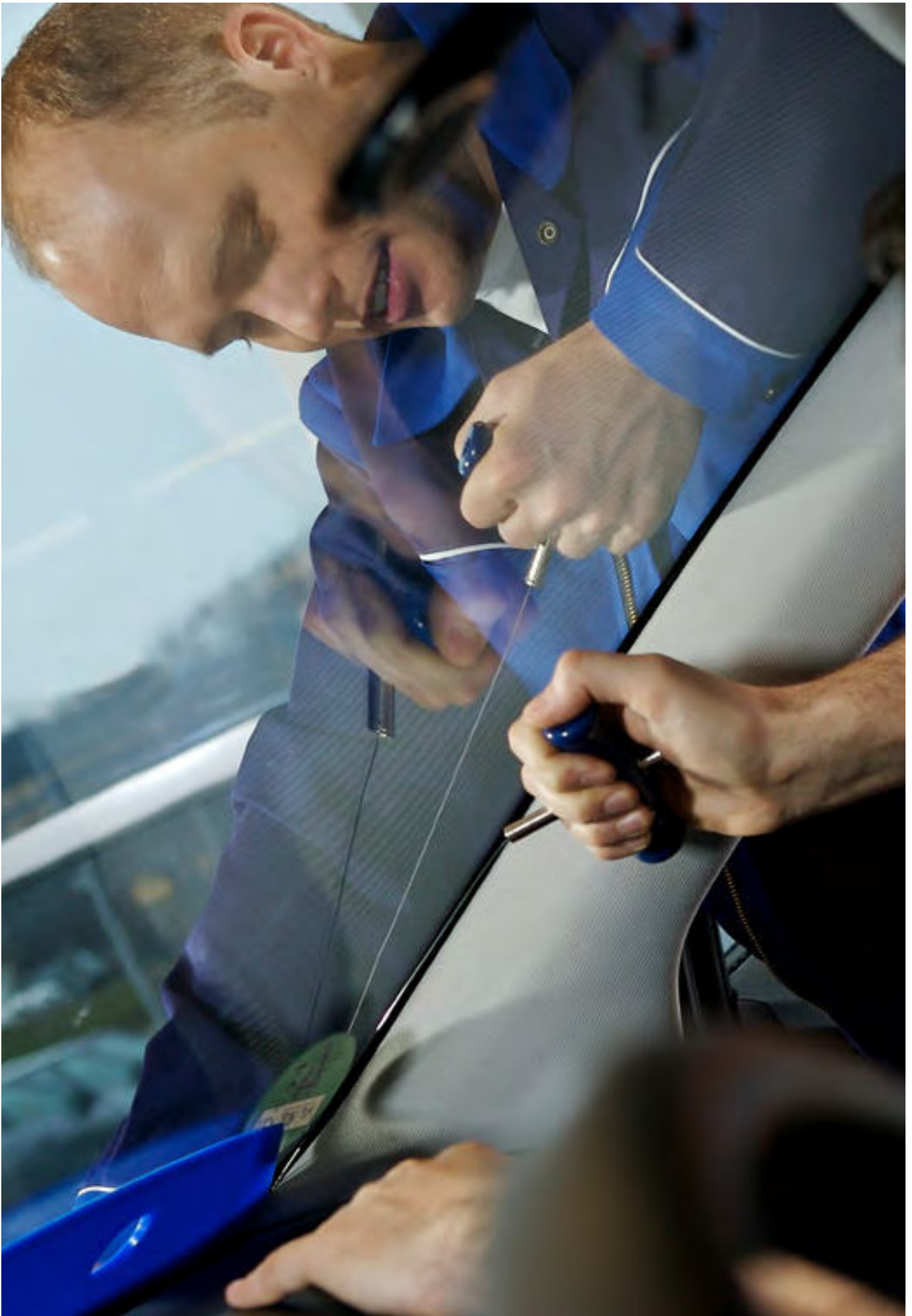

01

Schneidedraht

- ▶ Art.-Nr. 8715-57-63
- ▶ VPE: 1
- ▶ **Produktbeschreibung**
- speziell für hochmodulige Scheibenkleber
- ideal zum Ziehen
- 4-kant
- Länge: 50 m



02

Piano-Schneidedraht

- ▶ Art.-Nr. 8715-57-64
- ▶ VPE: 1
- ▶ **Produktbeschreibung**
- gedrillt
- ideal zum Sägen
- Stärke: 0,6 mm
- Länge: 20 m



03

Ziehgriff
für Scheibentrenndraht

- ▶ Art.-Nr. 8715-57-65
- ▶ VPE: 1



04

Durchstechahle
für Scheibentrenndraht

- ▶ Art.-Nr. 8715-57-66
- ▶ VPE: 1



05

Durchstechahle (Schwert)
für Scheibentrenndraht

- ▶ Art.-Nr. 8715-57-68
- ▶ VPE: 1



06

Gegenhalter
für Scheibentrenndraht

- ▶ Art.-Nr. 8715-57-67
- ▶ VPE: 1



01

Scheibenverglasungs-System

Screenout

▶ Art.-Nr. 2893-999-999

▶ Inhalt: 23 Teile

▶ Inhalt:

- 1 x Abzieher (Art.-Nr. 8715-57-71)
- 1 x Panzerband (Art.-Nr. 4992-380)
- 2 x Saugheber (Art.-Nr. 8715-57-61)
- 2 x Ziehgriff (Art.-Nr. 8715-57-65)
- 1 x Durchstechahle (Art.-Nr. 8715-57-68)
- 1 x Handgriff (Art.-Nr. 8715-57-694)
- 10 x Klingen 16 mm (Art.-Nr. 8715-57-692)
- 1 x Schneidedraht (Art.-Nr. 8715-57-63)
- 1 x Montage- und Zierleistenkeil (Art.-Nr. 8715-57-700)
- 1 x Vakuum-Gel (Art.-Nr. 2600-15)
- 1 x Cuttermesser (Art.-Nr. 8715-57-600)
- 1 x Lagerkasten (Art.-Nr. 1962-1-4)





02

Saugheber

► Art.-Nr. 8715-57-61

► Produktbeschreibung

- mit Doppelgelenk
- Tragkraft: 30 kg
- Saugflächen: Ø 150 mm, mit Ansaugmechanik
- Sicherheitsverriegelung
- hochvergüteter ABS-Kunststoff, säure- und ölnempfindlich
- speziell für gewölbte Scheiben
- schwenkbare Gelenke



01

PU-Schaber-Set

ideal für das Zurückschneiden der Restkleberaupe

▶ Art.-Nr. 8715-57-690

▶ Produktbeschreibung

- Inhalt:

- 10 x Ersatzklinge 12 mm (Art.-Nr. 8715-57-691)
- 10 x Ersatzklinge 16 mm (Art.-Nr. 8715-57-692)
- 10 x Ersatzklinge 20 mm (Art.-Nr. 8715-57-693)
- 1 x Griff für PU-Schaber (Art.-Nr. 8715-57-694)

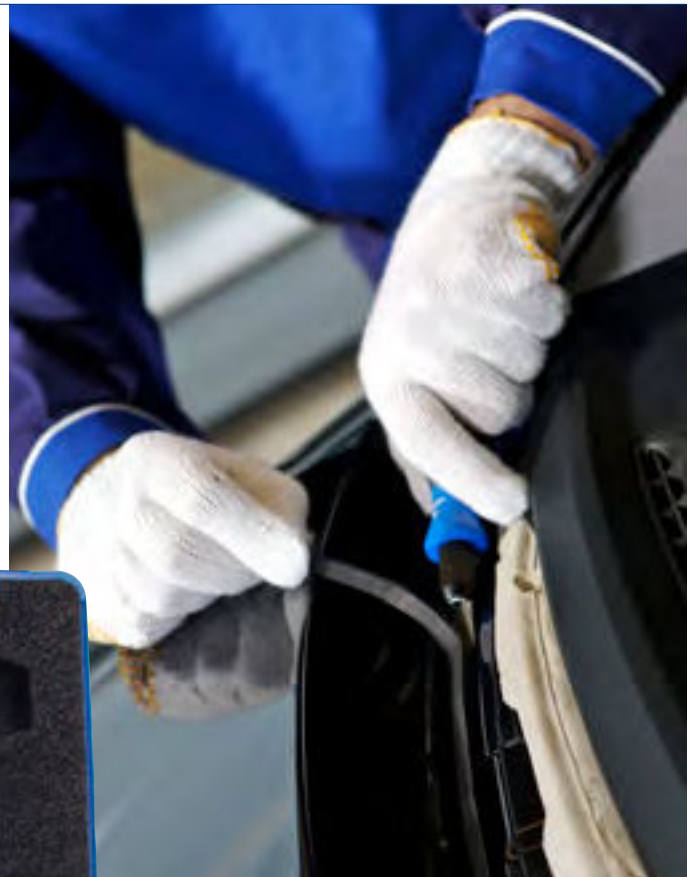

02

Ersatzgriff

für PU-Schaber

▶ Art.-Nr. 8715-57-694

▶ VPE: 1

▶ Produktbeschreibung

- für Klingen in drei verschiedenen Breiten (12mm, 16mm, 20mm)
- schraubendreherähnlicher Griff
- am Ende mit einer verbrauchbaren Krallen



03

Ersatzklingen

für PU-Schaber

▶ Art.-Nr. 8715-57-691

▶ Breite: 12 mm

▶ VPE: 10

▶ Art.-Nr. 8715-57-692

▶ Breite: 16 mm

▶ VPE: 10

▶ Art.-Nr. 8715-57-693

▶ Breite: 20 mm

▶ VPE: 10



04

Scheibenaustrenngerät

FEIN MULTIMASTER MM700

► Art.-Nr. 8697-6

► Produktbeschreibung

- zum Ausglasen von verklebten Scheiben und Arbeiten an der Karosserie
- Anti-Vibrationssystem (bis zu 70% weniger Vibrationen durch vollständige Entkoppelung des äußeren Motorgehäuses)
- dauerhaft sicheres Arbeiten
- dauer- und überlastsicher
- Hochleistungsmotor mit hohem Kupferanteil
- überragende Schnittgeschwindigkeit
- Tachogenerator
- konstante Drehzahlen auch unter Last
- stufenlose elektronische Drehzahlstellung
- Metall-Getriebe (hohe Belastungsfähigkeit und maximale Lebensdauer)
- großer Aktionsradius (5m feindrähtiges Gummikabel)

- Nennaufnahme 450 W
- Leistungsabgabe 250 W
- Schwingungen 10.000-19.500 1/min
- Sechskant Werkzeugaufnahme
- Werkzeugwechsel manuell mit Innensechskant-Schraube

- Amplitude 2 x 1,7 Grad
- 5 m Kabel mit Stecker
- Gewicht nach EPTA 1,45 kg

► Lieferumfang:

- 1 x Scheibentrenngerät MULTIMASTER
- 1 x Kunststoff-Werkzeugkoffer
- 1 x Schärfstein (Art.:8697-5-1)
- 1 x Spanschraube



05

Rundesägeblatt, fein

► Art.-Nr. 8697-580-2

► Ø: 63 mm

► VPE: 1

► Art.-Nr. 8697-581-2

► Ø: 80 mm

► VPE: 1



01

Saug- und Fixierheber

- ▶ Art.-Nr. 8715-57-69
- ▶ Inhalt: 6 Stück pro Packeinheit
- ▶ Produktbeschreibung
 - aus stabilem Kunststoff
 - mit hochwertigen Gummisaugnäpfen
 - zum Fixieren und Andrücken von Zierleisten, Scheibenrahmen, Emblemen etc.
 - individuelle Positionierungsmöglichkeiten
 - Anpressdruck mittels Flügelschraube regulierbar

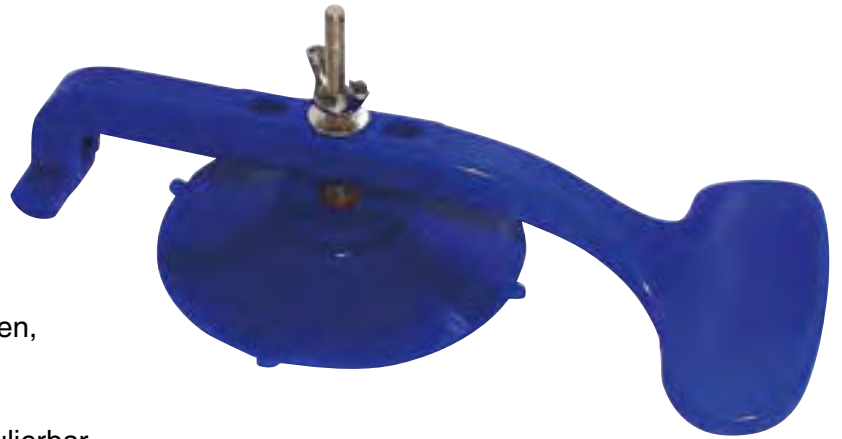

02

Windschutzscheiben-Ständer

- ▶ Art.-Nr. 7714-200
- ▶ Produktbeschreibung
 - auch für LKW's und Busse
 - kein Verrutschen durch spezielle Schaumstoffauflagen
 - max. Belastung bis zu 120 kg
 - zusammenklappbar
- Maße ausgeklappt:
 - Höhe: 90 cm
 - Breite: 90 cm
 - Tiefe: 60 cm
- Höhe zusammengeklappt: 110 cm



03

Einhand-Pumpsaugheber

► Art.-Nr. 8715-57-74

► **Produktbeschreibung**

- für gewölbte und stark strukturierte Oberflächen
- Saugtellerdurchmesser: 220mm
- Tragkraft 80kg
- CE-Zeichen
- Sicherheitsanzeige an der Vakuumpumpe
- Einhandbedienung mit Vakuumpumpe
- auch für gasdichte Oberflächen wie Glas, Metall, Marmor, beschichtetes Holz und Kunststoff
- Tragrichtung: parallel
- kompakte Baugröße
- Spezialkunststoff
- der anzusaugende Radius muss mindestens 500mm betragen



04

Pumpsaugheber

► Art.-Nr. 8715-57-610



► **Produktbeschreibung**

- Ø 210 mm
- mit seiner Tragkraft von 120 kg besonders im LKW- und Nutzfahrzeugbereich einsetzbar
- rutschfeste Griffummantelung
- mit Sicherheitsmarkierung
- Sicherheit durch den TÜV-Nord-geprüft





01

Scheibentrennmesser U-Formideal zum Ausglasen unter der Motorhaube,
kurzer Schenkel, 2er-Set

Art.-Nr.	Schneidelänge	Form
8697-005-108	16 mm	108
8697-005-118	19,5 mm	118
8697-005-115	22 mm	115
8697-005-076	24 mm	076
8697-005-163	28 mm	163
8697-005-147	32 mm	147
8697-005-079	36 mm	079
8697-005-110	40 mm	110
8697-005-155	70 mm	155
8697-005-101	60 mm	101



02

Scheibentrennmesser U-Formideal zum Ausglasen unter der Motorhaube,
langer Schenkel, 2er-Set

Art.-Nr.	Schneidelänge	Form
8697-005-114	32 mm	114
8697-005-191	32 mm	191
8697-005-154	45 mm	154
8697-005-153	52 mm	153
8697-005-107	60 mm	107



03

Scheibentrennmesser U-Form

verstärkte Ausführung, 2er-Set

Art.-Nr.	Schneidelänge	Form
8697-005-157	60 mm	157



04

Scheibentrennmesser U-Form

mit Sägezahn, verstärkte Ausführung, 2er-Set

Art.-Nr.	Schneidelänge	Form
8697-005-211	25,5 mm	211
8697-005-212	38 mm	212



05
Scheibentrennmesser L-Form
verzahnt, 2-er Set

Art.-Nr.	Schneidelänge	Form
8697-009-208	19 mm	208
8697-009-207	25,4 mm	207
8697-009-209	38 mm	209



06
Scheibentrennmesser
gerade Form, 2-er Set

Art.-Nr.	Schneidelänge	Länge	Form
8697-001-121	26 mm	56 mm	121
8697-001-176	40 mm	90 mm	176
8697-002-194	35 mm	110 mm	194



07
Scheibentrennmesser
Z-Biegung, 2er-Set

Art.-Nr.	Schneidelänge	Länge	Form
8697-002-123	32 mm	110 mm	123
8697-002-171	70 mm	120 mm	171



08
Scheibentrennmesser
gebogen, 2-er Set

Art.-Nr.	Schneidelänge	Winkel	Länge	Form
8697-006-120	14 mm	90°	65 mm	120
8697-006-103	20 mm	50°	75 mm	103



09
Scheibentrennmesser
gebogen, Z-Biegung, 2er-Set

Art.-Nr.	Schneidelänge	Länge	Form
8697-002-168	45 mm	120 mm	168
8697-002-125	70 mm	120 mm	125

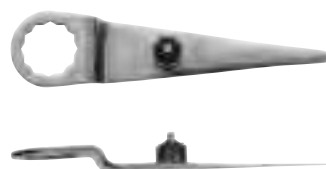

10
Scheibentrennmesser
Z-Biegung, mit festem Tiefenanschlag, 2er-Set

Art.-Nr.	Schneidelänge	Länge	Form
8697-002-097	58 mm	125 mm	097



01

Scheibentrennmesser

Z-Biegung, mit einstellbarem Tiefenanschlag, 2er-Set

Art.-Nr.	Schneidelänge	Länge	Form
8697-003-143	16-43 mm	100 mm	143
8697-004-169	60-76 mm	120 mm	169



02

Scheibentrennmesser

flach, mit einstellbarem Tiefenanschlag, 2er-Set

Art.-Nr.	Schneidelänge	Länge	Form
8697-004-182	42-60 mm	145 mm	182



03

Scheibentrennmesser

Z-Biegung, gebogen, mit festem Tiefenanschlag, 2er-Set

Art.-Nr.	Schneidelänge	Länge	Form
8697-002-160	54 mm	120 mm	160



04

Scheibentrennmesser geschwungene Form

Z-Biegung, mit festem Tiefenanschlag, 2er-Set

Art.-Nr.	Schneidelänge	Länge	Form
8697-004-152	39 mm	85 mm	152



05

Scheibentrennmesser geschwungene Form

Z-Biegung, mit einstellbarem Tiefenanschlag, 2er-Set

Art.-Nr.	Schneidelänge	Länge	Form
8697-004-195	32-46 mm	110 mm	195



06

Scheibentrennmesser gerade Form

geeignet für runde Aussparungen in Kunststoffen, verzahnt, 2er-Set

Art.-Nr.	Schneidelänge	Länge	Form
8697-001-073	35 mm	56 mm	073

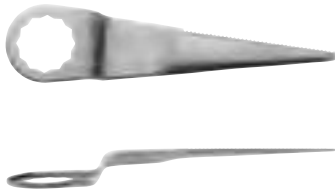

07

Scheibentrennmesser

geeignet zum Entfernen von Karosserie-Anbauteilen, Z-Biegung, verzahnt, 2er-Set

Art.-Nr.	Schneidelänge	Länge	Form
8697-002-081	60 mm	120 mm	081



08

Scheibentrennmesser geschwungene Form

Z-Biegung, 2er-Set

Art.-Nr.	Schneidelänge	Länge	Form
8697-003-072	45 mm	80 mm	072



09

Scheibentrennmesser U-Form

mit verlängertem Steg, 2er-Set

Art.-Nr.	Schneidelänge	Form
8697-005-156	40 mm	156



10

Schabmesser zur Entfernung von Rest-Kleberauppen

Schaufelform, mit Kratzschutzbeschichtung, 2er-Set

Art.-Nr.	Schneidelänge	Länge	Form
8697-007-129	12 mm	64 mm	129
8697-007-146	18 mm	65 mm	146



11

Schabmesser-Set

2-er Set

Art.-Nr.	Schneidelänge	Form
8697-007-113	13 mm	113 und 131

12

Schärfstein für Trennmesser

► Art.-Nr. 8697-5-1

► Produktbeschreibung

- zum Schärfen der Messer vor dem Gebrauch
- für einen optimalen Schnitt



01

Scheibenkleber

Screenox Quantum

- ▶ Art.-Nr. 2893-506-10
- ▶ Inhalt: 300 ml Kartusche
- ▶ Menge pro Kartonage: 12



- ▶ Art.-Nr. 2893-506-30
- ▶ Inhalt: 400 ml Beutel
- ▶ Menge pro Kartonage: 12

▶ **Produktbeschreibung**

- 1-komponentiger PUR Scheibenkleber
- Wegfahrzeit: 60 Min. bei Doppelairbag
- Temperaturenbereich: -10°C bis +35°C
- Einglasungszeit: 15 Minuten
- hochmodulig
- antennentauglich
- sehr kurzer Fadenabriss
- sehr gute Standfestigkeit
- erfüllt die Anforderungen der Erstausrüster
- nicht leitend
- lösemittelfrei
- kalt verarbeitbar
- ohne Aktivator anwendbar
- kompatibel mit MS Polymere und damit verarbeitbar auf zurückgeschnittenen MS-Restklebstoffraupen
- sehr leichtes Auspressverhalten



02

Scheibenkleber-Set

Screenox Quantum

- ▶ Art.-Nr. 2893-506-20
- ▶ Inhalt: 300 ml Kartusche
- ▶ Menge pro Kartonage: 24

▶ Setinhalt:

- 1 x Screenox Quantum
Scheibenkleber 300 ml Kartusche
- 1 x 3in1 Multiprimer 30 ml
- 1 x Primerbürste
- 1 x Kartuschenspitze
- 1 x Arbeitsanleitung



03

Scheibenkleber-Set

Screenox Quantum

- ▶ Art.-Nr. 2893-506-40
- ▶ Inhalt: 400 ml Beutel
- ▶ Menge pro Kartonage: 24

▶ Set-Inhalt:

- 1 x Screenox Quantum
Scheibenkleber 400 ml Beutel
- 1 x 3in1 Multiprimer 30 ml
- 1 x Primerbürste
- 1 x Kartuschenspitze
- 1 x Beuteladapter
- 1 x Arbeitsanleitung



01

Scheibenkleber

Screenox Cold

- ▶ Art.-Nr. 2893-504-10
- ▶ Inhalt: Kartusche 300 ml
- ▶ Menge pro Kartonage: 12

- ▶ Art.-Nr. 2893-504-30
- ▶ Inhalt: Beutel 400 ml
- ▶ Menge pro Kartonage: 12

- ▶ Produktbeschreibung
 - 1-komponentiger PU-Scheibenklebstoff
 - Wegfahrzeit: ohne Airbag 60 Minuten, mit Doppelairebag 2 Stunden
 - Temperaturbereich: 23° C, 50% relative Luftfeuchtigkeit
 - Einglasungszeit: 15 Minuten
 - universalmodulig
 - antennentauglich
 - kurzer Fadenabriss
 - gute Standfestigkeit
 - erfüllt die Anforderungen der Erstausrüster
 - nicht leitend
 - lösemittelfrei
 - kalt verarbeitbar
 - ohne Aktivator anwendbar
 - inkl. Spitzen



02

Scheibenkleber-Set

Screenox Cold

- ▶ Art.-Nr. 2893-504-20
- ▶ Inhalt: 300 ml
- ▶ Menge pro Kartonage: 24

▶ Inhalt:

- 1 x 300 ml Kartusche Scheibenkleber Screenox Cold - New Generation
- 1 x 3in1 Multiprimer 30 ml
- 1 x Primerbürste
- 1 x Kartuschenspitze
- 1 x Arbeitsanleitung



03

Scheibenkleber-Set

Screenox Cold

- ▶ Art.-Nr. 2893-504-40
- ▶ Inhalt: 400 ml
- ▶ Menge pro Kartonage: 24

▶ Inhalt:

- 1 x 400 ml Beutel Scheibenkleber Screenox Cold - New Generation
- 1 x 3in1 Multiprimer 30 ml
- 1 x Primerbürste
- 1 x Beuteladapter
- 1 x Kartuschenspitze
- 1 x Arbeitsanleitung





01

Glas- und Lackprimer

3 in 1 Multiprimer

- ▶ Art.-Nr. 2893-580-30
- ▶ Inhalt: 30 ml
- ▶ Menge pro Kartonage: 24

- ▶ Art.-Nr. 2893-580-100
- ▶ Inhalt: 100 ml
- ▶ Menge pro Kartonage: 8

▶ **Produktbeschreibung**

- vielseitiges Vorbehandlungsprodukt für die Ersatzverglasung
- Haftvermittler, UV- und Rostschutz in einem Arbeitsgang
- elastischer Primer

02

Bürste für Primer

aus Baumwolle

- ▶ Art.-Nr. 2893-540
- ▶ VPE: 10



03

Glas-Metall-Kleber

Mirrlock

- ▶ Art.-Nr. 2898-557
- ▶ Inhalt: 5 Stück
- ▶ VPE: 1

- ▶ Produktbeschreibung
 - 2-Komponenten-Kleber
 - Temperaturbeständigkeit: -55°C bis +120°C
 - berührungsfest: nach ca. 20 Sekunden
 - Aushärtung: ca. 12 Stunden bei 23°C und 55% Luftfeuchtigkeit
 - Zugfestigkeit: ca. 35 N/mm² (Glasbruch)



04

Scheibendichtmasse

Screenfit

- ▶ Art.-Nr. 2893-220
- ▶ Inhalt: 310 ml
- ▶ Menge pro Kartonage: 12

- ▶ Produktbeschreibung
 - abtupfbar
 - beständig gegen Wasser, Streusalz und Witterungseinflüsse
 - nach dem Abbinden beträgt die Temperaturbeständigkeit -30°C bis +80°C



01

Runddüse

für Alu-Kartuschen mit Prägung

- ▶ Art.-Nr. 2891-02-25
- ▶ VPE: 25

- ▶ Produktbeschreibung
- Länge: 8,2 cm



02

Dreieckdüse

für Scheibenkleber

- ▶ Art.-Nr. 2891-02-30
- ▶ VPE: 25

- ▶ Produktbeschreibung
- mit Anschlag



03

Beutel-Adapter & Düsen-Set

für 400 ml Beutel

- ▶ Art.-Nr. 2893-560
- ▶ VPE: 1

- ▶ Inhalt:
- 1 x Beutel-Adapter
- 2 x Runddüse
- (Art.-Nr. 2891-02-25)



04

Öffner

für Kartuschen

- ▶ Art.-Nr. 2891-02-50
- ▶ VPE: 1



05

Panzerband

Länge: 50 m

- ▶ Produktbeschreibung
- textilverstärkt
- hohe Zugfestigkeit
- sehr gute Klebekraft



Art.-Nr.	Breite:	Farbe:	VPE	Menge pro Kartonage
4992-390	38 mm	schwarz	1	24
4992-380	38 mm	silber	1	24
4992-370	50 mm	schwarz	1	24
4992-360	50 mm	silber	1	24

06

Distanzstück

Universal

- ▶ Art.-Nr. 5502-100-001
- ▶ VPE: 5



07

Rückstell-Profil

für Seiten- und Heckscheiben

- ▶ Art.-Nr. 5502-107-002
- ▶ VPE: 1

▶ Produktbeschreibung

- 27m Rolle
- selbstklebend
- universell einsetzbar



08

Moosband

- ▶ Art.-Nr. 5502-107-001
- ▶ VPE: 1

▶ Produktbeschreibung

- Schaumprofil
- inkl. Hartgummiklotz
- 5 x 7mm
- selbstklebend
- auf 15 Meter Rolle



09

Moosband

- ▶ Art.-Nr. 5502-107-003
- ▶ VPE: 1

▶ Produktbeschreibung

- Schaumprofil
- 4 x 3mm
- selbstklebend
- auf 30 Meter Rolle



10

Windschutzscheibenstopp

BMW E36 / E38 / E39

- ▶ Art.-Nr. 5502-101-003
- ▶ VPE: 1 VPE = 56 Stück = 1 Palette





01

Glasreiniger

Stries Protect

- ▶ Art.-Nr. 2897-340
- ▶ Inhalt: 500 ml
- ▶ Menge pro Kartonage: 12

- ▶ Art.-Nr. 2897-340-5
- ▶ Inhalt: 5 Liter
- ▶ VPE: 1

- ▶ Art.-Nr. 2897-340-30
- ▶ Inhalt: 30 Liter
- ▶ VPE: 1

- ▶ **Produktbeschreibung**
- hinterlässt klar glänzende, streifenfreie und saubere Glasoberflächen
- beseitigt Schmutz, Flecken, Fingerabdrücke, Fett, Nikotin, Fliegen usw.
- verwendbar auf Glas und Polycarbonatglas
- silikon- und ammoniakfrei
- besitzt keine Schleifmittel



02

Ausgusshahn

- ▶ Art.-Nr. 2000-000-005
- ▶ für 5-Liter-Gebinde
- ▶ VPE: 1

- ▶ Art.-Nr. 2000-000-030
- ▶ für 30 Liter Gebinde
- ▶ VPE: 1



03

Intensiv-Scheibenreiniger

Topas

- ▶ Art.-Nr. 2897-310
- ▶ Inhalt: 400 ml
- ▶ Menge pro Kartonage: 24

- ▶ Art.-Nr. 2000-03
- ▶ Inhalt: 5 Liter Konzentrat
- ▶ VPE: 1

▶ Produktbeschreibung

- silikonfrei
- geeignet auch für Polycarbonatglas
- greift keine Oberflächen an
- Schaumbildung erst nachdem die Oberfläche mit dem Material benetzt wurde



Ausgusshahn

- ▶ Art.-Nr. 2000-000-005
- ▶ für 5-Liter-Gebinde
- ▶ VPE: 1

04

Aktiv-Reinigungstücher

Active-Clean

- ▶ Art.-Nr. 2897-260-70
- ▶ Inhalt: 75 Tücher
- ▶ VPE: 1

▶ Produktbeschreibung

- mit Zitronengeruch
- fusselfrei
- dermatologisch getestet
- die Reinigungstücher entfernen selbst Karosserie-, Kunststoff- und Scheibenkleber-Reste mühelos



01

Normfest Cuttermesser

Kunststoff

► Produktbeschreibung

- robuster Kunststoff
- gummierte Ummantelung für einen festen Griff
- einfaches und sicheres Ersetzen der Klinge
- mit einer schwarzen Klinge



NEU

Art.-Nr.	Ausführung	VPE
7716-060-1	Normfest Cuttermesser Kunststoff	1
8715-57-606	Ersatzklingen, extra scharf	10

02

Normfest Cuttermesser

Heavy Duty

► Produktbeschreibung

- aus Vollmetall
- für den harten Gebrauch
- einfaches und sicheres Ersetzen der Klinge
- mit einer schwarzen Klinge



NEU

Art.-Nr.	Ausführung	VPE
7716-060-2	Normfest Cuttermesser Vollmetall Heavy Duty	1
8715-57-606	Ersatzklingen, extra scharf	10

03

Normfest Sicherheitscuttermesser

► Produktbeschreibung

- mit 2 Funktionsstufen
- automatisches Zurückfahren bei Nicht-Belastung der Klinge
- Arretierung für die dauerhaft ausgefahrene Klinge
- mit einer schwarzen Trapezklinge



NEU

Art.-Nr.	Ausführung	VPE
7716-060-3	Normfest Sicherheitscuttermesser	1
8715-57-607	Ersatzklinge	10

04

Cuttermesser schmal
aus Stahlblech



► **Produktbeschreibung**

- Material: Stahlblech
- Länge: 13 cm
- Breite: 1 cm
- Klingenbreite: 0,9 cm

Art.-Nr.	Ausführung	VPE
8715-57-602	Cuttermesser	1
8715-57-603	Ersatzklingen	10

05

Sicherheitsmesser
Martor-Qualität



► **Produktbeschreibung**

- TÜV-geprüft
- automatischer Klingenrückzug
- sehr gute Schneideigenschaften
- universell einsetzbar
- Griff aus hochwertigem Kunststoff
- Messer liegt gut in der Hand

Art.-Nr.	Ausführung	VPE
8715-57-604	Sicherheitscuttermesser	1
8715-57-605	Sicherheitscuttermesser Trapezklinge	10





01

Steinschlagreparatur-System Screenrepair

► Art.-Nr. 2600-999-999

► Inhalt: 25-teilig

► Inhalt des Koffers:

- 10 x Abziehklingen (Art.-Nr. 2600-01)
- 1 x Bohrmaschine: 12 Volt mit Spannfutter (Art.-Nr. 2600-04)
- 1 x Diamantfräser: 1,2 mm
- 1 x Gelenkspiegel mit Sauger (Art.-Nr. 2600-06)
- 2 x Glasbohrer: 1,2 mm (Art.-Nr. 2600-07)
- 1 x Härtingsfolie (Art.-Nr. 2600-08)
- 1 x Läppolierer (Art.-Nr. 2600-09)
- 1 x Politur (Art.-Nr. 2600-10)
- 1 x Reparatur-Harz (Art.-Nr. 2600-11)
- 1 x Finish-Harz (Art.-Nr. 2600-12)
- 1 x LED UV-Lampe: 230 Volt mit Timer (Art.-Nr. 2600-13-12)
- 1 x Vacuum-Gel (Art.-Nr. 2600-15)
- 1 x Werkzeughalter mit Federkapsel (Art.-Nr. 2600-16)
- 1 x Transformator: 220 Volt (Art.-Nr. 2600-045)
- 1 x LED-Inspektionslampe (Art.-Nr. 3721-503)



02

Werkzeughalter

Bestandteil des Screenrepair-Koffers

► Art.-Nr. 2600-16

► VPE: 1

► Produktbeschreibung

- der Schwenkarm ermöglicht eine präzise Einfüllung des Harzes
- aus Metall

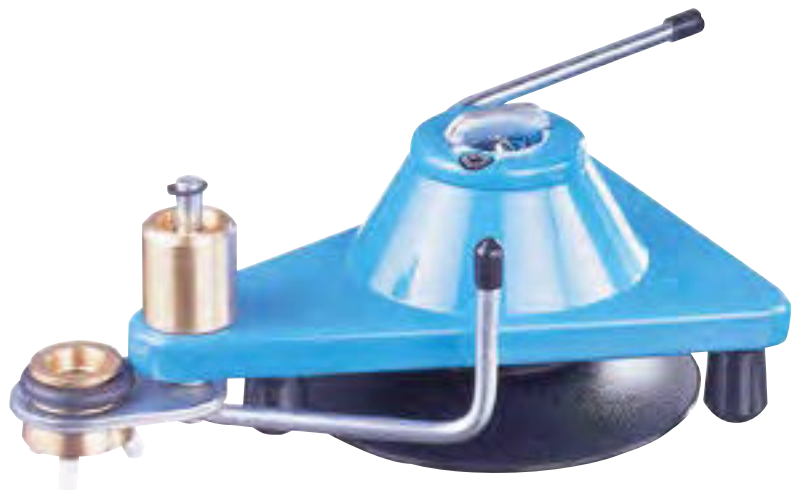

03

LED UV-Lampe 12V

Bestandteil des Screenrepair-Koffers

- ▶ Art.-Nr. 2600-13-12
- ▶ VPE: 1

▶ Produktbeschreibung

- mit Timer-Funktion (ca. 2 Minuten)
- ausschließlich mit Adapterkabel 12 V zu betreiben (Art.-Nr. 2600-17) oder alternativ mit Transformator 12V auf 220V (Art.-Nr. 2600-045)
- inkl. 1 Schutzbrille



04

LED-Inspektionslampe

Bestandteil des Screenrepair-Koffers

- ▶ Art.-Nr. 3721-503
- ▶ VPE: 1

▶ Produktbeschreibung

- extra verstärkter Clip (abbruchssicher)
- Gehäuse aus Aluminium
- Leuchtmittel: 5 mm-LED
- Länge: 125 mm / ø-Kopf 12 mm
- inklusive Batterien (2x AAA, Micro)
- konstante Lichtausbeute
- mit Clipmomentschaltung

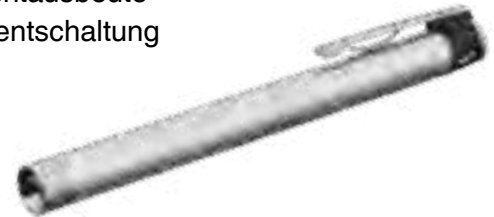

05

12V-Adapterkabel

- ▶ Art.-Nr. 2600-17
- ▶ VPE: 1

▶ Produktbeschreibung

- geeignet für UV-Lampe 12V (Art.-Nr. 2600-13-12) und Bohrmaschine 12V (Art.-Nr. 2600-04)



06

Bohrmaschine 12V

Bestandteil des Screenrepair-Koffers

- ▶ Art.-Nr. 2600-04
- ▶ VPE: 1

▶ Produktbeschreibung

- mit Spannfutter
- geeignet zur Scheibenreparatur



07

Bohrerführung

für Bohrmaschine (Art.-Nr. 2600-04)

- ▶ Art.-Nr. 2600-03
- ▶ VPE: 1



09

Transformator 220V

Bestandteil des Screenrepair-Koffers

- ▶ Art.-Nr. 2600-045
- ▶ VPE: 1



08

Antrieb für Diamantbohrer

für Bohrmaschine (Art.-Nr. 2600-04)

- ▶ Art.-Nr. 2600-02
- ▶ VPE: 1



01

Handbohrer

- ▶ Art.-Nr. 2600-21
- ▶ VPE: 1

▶ **Produktbeschreibung**

- Durchmesser: 1,6mm
- für ein effizientes, schonendes Bohren in die Frontscheibe
- ermöglicht dem Reparaturharz, in alle Bereiche des Steinschlages zu gelangen
- verhindert zu tiefes und anstrengendes Bohren sowie das Abrutschen



02

Handgriff

- ▶ Art.-Nr. 2600-23
- ▶ VPE: 1

▶ **Produktbeschreibung**

- für Handbohrer (Art.-Nr. 2600-23)



03

Läppolierer

Bestandteil des Screenrepair-Koffers

- ▶ Art.-Nr. 2600-09
- ▶ VPE: 1



04

Glasbohrer

Bestandteil des Screenrepair-Koffers

- ▶ Art.-Nr. 2600-07
- ▶ VPE: 1

▶ **Produktbeschreibung**

- Durchmesser: 1,2 mm
- 2 Stück pro Verpackungseinheit



05

Metallbohrer

für die Scheibenreparatur

- ▶ Art.-Nr. 2600-22
- ▶ VPE: 1

▶ **Produktbeschreibung**

- Durchmesser: 1,6 mm



06

Härtungsfolie

Bestandteil des Screenrepair-Koffers

- ▶ Art.-Nr. 2600-08
- ▶ VPE: 1

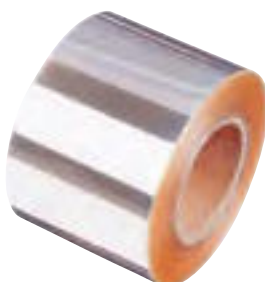

07

Abziehklingen

Bestandteil des Screenrepair-Koffers

- ▶ Art.-Nr. 2600-01
- ▶ VPE: 10 Stück

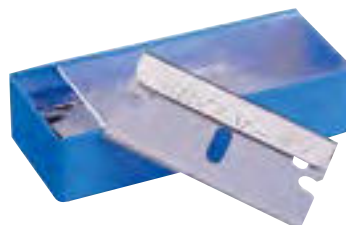

08

Gelenkspiegel mit Sauger

Bestandteil des Screenrepair-Koffers

- ▶ Art.-Nr. 2600-06
- ▶ VPE: 1



09

Reparatur-Harz

Bestandteil des Screenrepair-Koffers

- ▶ Art.-Nr. 2600-11
- ▶ Inhalt: 1,7 g
- ▶ VPE: 1

▶ Produktbeschreibung

- inkl. Injektor zum Auftragen
- sehr dünne Flüssigkeit
- zum Ausfüllen der kleinsten Kapillarrisse (Steinschläge)
- Aushärtung durch UVA Strahlen
- im Wellenlängenbereich von 315-400 nm
- zu Verwenden vor der Anwendung von Reparatur Finish



10

Finish-Harz

Bestandteil des Screenrepair-Koffers

- ▶ Art.-Nr. 2600-12
- ▶ Inhalt: 2,0 g
- ▶ VPE: 1

▶ Produktbeschreibung

- zur Scheibenverklebung, nach der Anwendung von Reparatur Harz
- sehr dicke Flüssigkeit
- Aushärtung durch UVA Strahlen
- im Wellenlängenbereich von 315-400 nm
- Versiegelung



11

1K Reparatur-Harz

speziell für LKW, NFZ und Caravan

- ▶ Art.-Nr. 2600-26
- ▶ VPE: 1

▶ Produktbeschreibung

- Ein-Komponenten-Harz
- deutlich dünnflüssiger als ein Zwei-Komponenten-Harz
- deutlich schnelleres Arbeiten, da nur noch ein Arbeitsgang nötig ist
- besonders gut geeignet bei Steinschlägen mit leichten Rissbildungen, da es sich durch die höhere Viskosität schneller in die Risse im Glas einbringen lässt
- eignet sich hervorragend zur Steinschlagreparatur an Verbundglas
- sehr gutes kapillares Spaltfüllvermögen
- hohe Beständigkeit gegenüber klimatischen Einflüssen
- einfache Verarbeitung



12

Politur

Bestandteil des Screenrepair-Koffers

- ▶ Art.-Nr. 2600-10
- ▶ Inhalt: 30 ml
- ▶ VPE: 1

▶ Produktbeschreibung

- weiße dünnflüssige Schleifemulsion
- geruchsmild



13

Vakuum-Gel

Bestandteil des Screenrepair-Koffers

- ▶ Art.-Nr. 2600-15
- ▶ Inhalt: 30 ml
- ▶ VPE: 1

▶ Produktbeschreibung

- verbessert die Handhabung des Werkzeughalters







Fahrzeugaufbereitung

Die professionelle Lackaufbereitung

1

Waschen & Reinigen



Wash & Ready
Autoshampoo
Art. 2000-321-5, 5 Liter
Art. 2000-321-30, 30 Liter



All-Star Protect
Kraftreiniger innen/außen
Art. 2000-318-5, 5 Liter
Art. 2000-318-30, 30 Liter



Magic-Clean
Reinigungsknete
Art. 2000-25, 200g



Magic-Clean Rot
Scharfe Reinigungsknete
Art. 2000-26, 200g



Magic-Clean Tuch
Mikrofaser Tuch 30 x 30 cm
mit Reinigungsknete
Art. 2000-27

2

Diagnose Lack

Tiefe, starke Kratzer



Viele starke Kratzer



Mittlere Kratzer

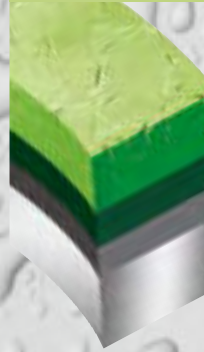

Leichte Kratzer + Hologramme



3

Produkte



Scratch Cut
Hochleistungs-Schleifpaste
Art. 2000-341-500, 500 g



Scratch Finish
Hochglanz-Antihologramm-
Politur
Art. 2000-343-500, 500 g

4

Anwendung



Rotative Maschinen:
600 – 1.200 U/min
Exzenter Maschinen:
1.700 – 2.200 U/min



Verarbeitung

- Natur Lammfell
Art. 2000-350-75, Ø 75 mm
Art. 2000-350-150, Ø 150 mm
- Polierschwamm hard, gelb
Art. 2000-351-75, Ø 75 mm
Art. 2000-351-150, Ø 150 mm
- Polierschwamm medihard, weiß
Art. 2000-357-80, Ø 80 mm
Art. 2000-357-150, Ø 150 mm

Nachpolieren

- Mikrofaser Tuch rot, Art. 2000-740-40



Rotative Maschinen:
600 – 1.200 U/min
Exzenter Maschinen:
1.700 – 2.200 U/min



Verarbeitung

- Polierschwamm medihard, weiß
Art. 2000-357-80, Ø 80 mm
Art. 2000-357-150, Ø 150 mm
- Polierschwamm medium, orange
Art. 2000-352-75, Ø 75 mm
Art. 2000-352-150, Ø 150 mm

Nachpolieren

- Mikrofaser Tuch lila, Art. 2000-940-60
- Mikrofaser Tuch türkis, Art. 2000-940-40
- Premium Mikrofaser Tuch, grau
Art. 2000-745-40



Rotative Maschinen:
600 – 1.500 U/min
Exzenter Maschinen:
1.700 – 2.600 U/min



Verarbeitung

- Polierschwamm medihard, weiß
Art. 2000-357-80, Ø 80 mm
Art. 2000-357-150, Ø 150 mm
- Polierschwamm medium, orange
Art. 2000-352-75, Ø 75 mm
Art. 2000-352-150, Ø 150 mm

Nachpolieren

- Mikrofaser Tuch lila, Art. 2000-940-60
- Mikrofaser Tuch türkis, Art. 2000-940-40
- Premium Mikrofaser Tuch, grau
Art. 2000-745-40



Rotative Maschinen:
1.000 – 2.000 U/min
Exzenter Maschinen:
bis zu 4.200 U/min



Verarbeitung

- Polierschwamm medium, orange
Art. 2000-352-75, Ø 75 mm
Art. 2000-352-150, Ø 150 mm
- Waffel-Polierschwamm, schwarz
Art. 2000-354-75, Ø 75 mm
Art. 2000-354-150, Ø 150 mm

Nachpolieren

- Premium Mikrofaser Tuch, grau
Art. 2000-745-40
- Premium Mikrofaser Tuch, blau
Art. 2000-840-60

Spezialprodukt



Surface Control
Hochaktiver Reiniger, Entfetter
und Kontrollspray
Art. 2000-28-185, 185 ml
Art. 2000-28-5, 5 Liter

Maschinen

Mini-Poliermaschine
mit Druckluft-Anschluss
inkl. Kletteller, Ø 75 mm
max. 5.500 rpm
Art. 8696-540-004



Ersatzteller
für Mini-Poliermaschine
Art. 8696-540-050, Ø 50 mm
Art. 8696-540-075, Ø 75 mm



Exzenter Poliermaschine
Tornador, Ø 150 mm
Art. 8697-114-13



Kletteller
für Exzenter-Poliermaschine
Art. 8697-114-132, Ø 150 mm



**Leichte Kratzer
+ Hologramme /
Lack- und Wachs-
versiegelung**

Lack- und Wachsversiegelung



Wachs ca. 0,010 mm
Klarlack ca. 0,06 mm
Farblack ca. 0,025 mm
Grundierung ca. 0,025 mm
Blech ca. 0,75 mm



Compact
Schleifen-Polieren-Versiegeln
in einem Arbeitsschritt
Art. 2000-335-1, 1 kg



Perl
Langzeit Oberflächen-
schutzversiegelung
Art. 2897-327, 500 ml
Art. 2897-327-5, 5 Liter



Speed Gloss Nano
Schnellversiegelung
Art. 2000-316-1, 1 Liter
Art. 2000-316-5, 5 Liter



Premium Wax
Carnauba-Wachsversiegelung
Art. 2000-330-200, 200 ml



Ceramic Shield 9H
Keramik Quarz Langzeitversiegelung
30 ml Set
Art. 2000-333



Heavy Medium Fine



Exzenter Maschinen:
1.700 – 2.200 U/min



- Verarbeitung**
- Polierschwamm medium, orange
Art. 2000-352-75, Ø 75 mm
Art. 2000-352-150, Ø 150 mm
 - Polierschwamm soft, schwarz
Art. 2000-353-75, Ø 75 mm
Art. 2000-353-150, Ø 150 mm
 - Waffel-Polierschwamm, schwarz
Art. 2000-354-75, Ø 75 mm
Art. 2000-354-150, Ø 150 mm
 - Applikationsschwamm zur Handverarbeitung, schwarz
Art. 2000-209-130, Ø 130 mm

Heavy Medium Fine



- Verarbeitung**
- Premium Microfasertuch, grau
Art. 2000-745-40
 - Premium Microfasertuch, blau
Art. 2000-840-60

- Verarbeitung**
- Applikationsschwamm zur Handverarbeitung,
schwarz, Art. 2000-209-130, Ø 130 mm
 - Premium Microfasertuch, grau
Art. 2000-745-40
 - Premium Microfasertuch, blau
Art. 2000-840-60

Heavy Medium Fine



Exzenter Maschinen:
1.700 – 2.200 U/min



- Verarbeitung**
- Polierschwamm soft, schwarz
Art. 2000-353-75, Ø 75 mm
Art. 2000-353-150, Ø 150 mm
 - Waffel-Polierschwamm, schwarz
Art. 2000-354-75, Ø 75 mm
Art. 2000-354-150, Ø 150 mm
 - Applikationsschwamm zur Handverarbeitung,
schwarz, Art. 2000-209-130, Ø 130 mm
 - Premium Microfasertuch, grau
Art. 2000-745-40
 - Premium Microfasertuch, blau
Art. 2000-840-60

Heavy Medium Fine



- Produkteigenschaften**
- Ultimative Keramik-
Langzeitversiegelung
 - kratzbeständig 9H
 - Maximaler Glanz
 - UV-Schutz
 - leicht zu Verarbeiten
 - die Oberfläche ist nach Auftragen
bis zu 3 Jahre versiegelt

01

Reinigungsknete

Magic-Clean

- ▶ Art.-Nr. 2000-25
- ▶ Inhalt: 200 g
- ▶ Farbe: blau
- ▶ VPE: 1

▶ **Produktbeschreibung**

- beseitigt schonend selbst extreme Verschmutzungen von lackierten Oberflächen
- ohne aggressive Lösungsmittel
- entfernt Industriestaub, Flugrost, Farbnebel, Insektenreste, Klebstoffreste, Teer und Harzablagerungen

02

Reinigungsknete scharf

Magic-Clean

- ▶ Art.-Nr. 2000-26
- ▶ Inhalt: 200 g
- ▶ Farbe: rot
- ▶ VPE: 1

▶ **Produktbeschreibung**

- scharfe Reinigungsknete
- entfernt alle hartnäckige Ablagerungen von Lacken und Felgen
- wie Flugrost, Bremsstaub, Teer, Baumharze, Insekten, eingebrannter Metallstaub und vieles mehr...
- Lieferung in einer wiederverschliessbaren Box





03
**Hochwertiges Mikrofaser Tuch
 mit Reinigungsknete**
 Magic-Clean Tuch

► Art.-Nr. 2000-27

► Produktbeschreibung

- für schnelles entfernen von stark haftenden Oberflächenverschmutzungen
- für schnell und effizientes Arbeiten
- entfernt Rückstände und Sprühnebel
- hält bis zu 5-mal länger als Reinigungsknete
- waschbar
- 30 x 30 cm



Hochleistungs-Schleifpaste

Scratch Cut

- ▶ Art.-Nr. 2000-341-500
- ▶ Inhalt: 500 g
- ▶ Menge pro Kartonage: 6

STEP 1

▶ Produktbeschreibung

- Polierpaste für den 1. Arbeitsgang unseres 2-Step Poliersystems
- extrem schnell und perfekt zum gewünschten Aufbereitungsziel
- extrem hohe Abtragsleistung mit DRA Technologie
- hoher Glanzgrad
- silikon- und ammoniakfrei
- frei von Glanzverstärkern
- lange Verarbeitungszeit
- eignet sich für alle Automotiv & Marine-Lacksysteme incl. HS, MS, 1K-Lacke, Acryl-, Zellulose & Synthetiklacke

Hochglanz Antihologramm Politur

Scratch Finish

- ▶ Art.-Nr. 2000-343-500
- ▶ Inhalt: 500 g
- ▶ Menge pro Kartonage: 6

STEP 2

▶ Produktbeschreibung

- Politur für den 2. Arbeitsgang unseres 2-Step Poliersystems
- ultra feines Schleifmittel mit DRA Technologie
- silikon- und wachsfrei
- geeignet für alle Automotiv Lacksysteme incl. Zellulose, 1K- & 2K-Lacke sowie Klarlacke auf Acrylbasis, MS & HS-Lacke sowie Keramik- & UV-Klarlacke
- besonders geeignet bei dunklen Lacken
- für ein perfektes Hologramm freies Hochglanzergebnis

STEP 1



STEP 2



passend dazu:
Mikrofasertuch
Art.-Nr. 2000-740-40



passend dazu:
Mikrofasertuch
Art.-Nr. 2000-745-40



passend dazu:
Mikrofasertuch
Art.-Nr. 2000-940-60



weitere Informationen sowie
ein Anwendungsvideo finden Sie
in unserem Onlineshop

01

Lammfell Polierschwamm

sehr hoher Abtrag, weiß

Art.-Nr.	Ø mm	VPE
2000-350-75	75	4
2000-350-150	150	2



STEP 1

02

Polierschwamm medihard

für Scratch Cut

Art.-Nr.	Ø mm	VPE
2000-357-80	80	4
2000-357-150	150	2



STEP 1



03

Polierschwamm medium

mittlerer Abtrag, orange

Art.-Nr.	Ø mm	VPE
2000-352-75	75	4
2000-352-150	150	2



STEP 1

STEP 2



04

Waffel Polierschwamm

für sehr leichten Abtrag, schwarz

Art.-Nr.	Ø mm	VPE
2000-354-75	75	4
2000-354-150	150	2



STEP 2



01

Hochglanzpolitur

Perfect Gloss

- ▶ Art.-Nr. 2000-344-1
- ▶ Inhalt: 1 Liter
- ▶ Menge pro Kartonage: 6

- ▶ Art.-Nr. 2000-344-5
- ▶ Inhalt: 5 Liter
- ▶ VPE: 1

▶ **Produktbeschreibung**

- entfernt Hologramme
- hinterlässt einen langanhaltenden Tiefenglanz und Schutz
- enthält keine flüchtigen Silikone
- Verarbeitung per Hand möglich
- Rotative Maschinen :
800 – 1.500 U/min
- Exzenter Maschinen :
1.700 – 2.200 U/min



passend dazu:
Waffel-Polierschwamm
Ø 75 mm
Art.-Nr. 2000-354-75

Waffel-Polierschwamm
Ø 150 mm
Art.-Nr. 2000-354-150



passend dazu:
Polierschwamm soft
Ø 75 mm
Art.-Nr. 2000-353-75

Polierschwamm soft
Ø 150 mm
Art.-Nr. 2000-353-150



passend dazu:
Applikationsschwamm
Art.-Nr. 2000-209-130



passend dazu:
Mikrofasertuch
Art.-Nr. 2000-745-40



passend dazu:
Mikrofasertuch
Art.-Nr. 2000-840-60



passend dazu:
Ausgussshahn
Art.-Nr. 2000-000-005



passend dazu:
Push-Pull Verschluss
Art.-Nr. 2000-356-2



02

Hochaktiver Reiniger, Entfetter und Kontrollspray

Surface Control

- ▶ Art.-Nr. 2000-28-5
- ▶ Inhalt: 5 Liter
- ▶ VPE: 1

▶ Produktbeschreibung

- effektiver und sehr wirksamer Reiniger in nachfüllbarer Dosierpumpflasche
- exzellente Entfettungseigenschaften
- entfernt wirksam alle konventionellen Polier- und Silikonrückstände
- Lackierwerkstätten freundlich
- kraftvolles Entfetten ohne den bestehenden Lackfilm-/oberfläche anzugreifen
- kompatibel mit allen Lacksystemen inklusive der wasserbasierten
- für die Verwendung empfehlen wir das sehr weiche, türkise Mikrofaser Tuch 40x40cm (Art.-Nr.: 2000-940-40) oder das lila Mikrofaser Tuch 40x60cm (Art.-Nr. 2000-940-60)



passend dazu:
Mikrofaser Tuch
Art.-Nr. 2000-940-40



passend dazu:
Mikrofaser Tuch
Art.-Nr. 2000-940-60



passend dazu:
Ausgussahn
Art.-Nr. 2000-000-005



03

Schnellversiegelung

Speed Gloss Nano

- ▶ Art.-Nr. 2000-316-1
- ▶ Inhalt: 1 Liter
- ▶ Menge pro Kartonage: 6

- ▶ Art.-Nr. 2000-316-5
- ▶ Inhalt: 5 Liter
- ▶ VPE: 1

▶ Produktbeschreibung

- perfekter Glanzeffekt
- müheloses, rückstandsfreies Nachpolieren
- geeignet zur Reinigung ohne Wasser
- enthält Carnaubawachs



passend dazu:
Applikationsschwamm
Art.-Nr. 2000-209-130



passend dazu:
Mikrofaser Tuch
Art.-Nr. 2000-745-40



passend dazu:
Mikrofaser Tuch
Art.-Nr. 2000-840-60



passend dazu:
Ausgussahn
Art.-Nr. 2000-000-005



passend dazu:
Push-Pull Verschluss
Art.-Nr. 2000-356-2





01

Langzeit-Oberflächenschutzversiegelung

Perl

- ▶ Art.-Nr. 2897-327
- ▶ Inhalt: 500 ml
- ▶ Menge pro Kartonage: 12

- ▶ Art.-Nr. 2897-327-5
- ▶ Inhalt: 5 Liter
- ▶ VPE: 1

▶ **Produktbeschreibung**

- Oberflächenschutzversiegelung & Glanzverstärker
- erhöht die Kratzbeständigkeit und wirkt schmutzabweisend
- leicht und einfach aufzutragen und auszupolieren
- Aushärtung des Oberflächenschutz bereits nach 10 Minuten
- lösungsmittelfrei
- silikonhaltig



passend dazu:
Mikrofasertuch
Art.-Nr. 2000-745-40



passend dazu:
Mikrofasertuch
Art.-Nr. 2000-840-60



passend dazu:
Ausgusshahn
Art.-Nr. 2000-000-005



02

Schleifen-Polieren-Versiegeln

Compact

- ▶ Art.-Nr. 2000-335-1
- ▶ Inhalt: 1 kg
- ▶ VPE: 1

**All-in-One-Produkt
Polieren + Versiegeln
in kürzester Zeit**

▶ **Produktbeschreibung**

- schnelle und professionelle Aufbereitung von gebrauchten Fahrzeuglacken
- Schleifen, Polieren und Versiegeln in einem Arbeitsschritt
- frei von flüchtigen Silikonen
- für HS-Lacke geeignet

passend dazu:

Polierschwamm medium
Ø 75 mm
Art.-Nr. 2000-352-75

passend dazu:

Polierschwamm soft
Ø 75 mm
Art.-Nr. 2000-353-75

passend dazu:

Waffel-Polierschwamm
Ø 75 mm
Art.-Nr. 2000-354-75

passend dazu:

Applikationsschwamm
Art.-Nr. 2000-209-130

Polierschwamm medium
Ø 150 mm
Art.-Nr. 2000-352-150

Polierschwamm soft
Ø 150 mm
Art.-Nr. 2000-353-150

Waffel-Polierschwamm
Ø 150 mm
Art.-Nr. 2000-354-150



03

Langzeitversiegelung

Paint Guard

- ▶ Art.-Nr. 2000-331-500
- ▶ Inhalt: 500 ml
- ▶ Menge pro Kartonage: 12



▶ **Produktbeschreibung**

- Verarbeitung per Hand
- extra UV-Schutz zur langfristigen Erhaltung der Lackschicht
- hinterlässt einen Tiefenglanz
- frei von flüchtigen Silikonen

passend dazu:

Applikationsschwamm
Art.-Nr. 2000-209-130

passend dazu:

Mikrofasertuch
Art.-Nr. 2000-745-40

passend dazu:

Mikrofasertuch
Art.-Nr. 2000-840-60

passend dazu:

Push-Pull Verschluss
Art.-Nr. 2000-356-2



01

Carnauba Wachsversiegelung Premium Wax
Premium Wax

- ▶ Art.-Nr. 2000-330-200
- ▶ Inhalt: 200 ml
- ▶ Menge pro Kartonage: 12



- ▶ **Produktbeschreibung**
- langanhaltende Versiegelung
- mit maximalem, hochreinem brasilianischem Carnaubawachs-Anteil
- lässt sich hervorragend verarbeiten
- hinterlässt einen brillanten Spiegelglanz mit Lotus-Effekt
- maximaler Carnaubawachs-Anteil (über 40g Carnauba auf 200g Wachs)
- hochwertige Öle sowie natürliche Rohstoffe unterstützen die Schutz- und Glanzwirkung
- einfache, mühelose manuelle Verarbeitung
- von Hand in Kleinserie gefertigtes Autopflegewachs der Spitzenklasse

passend dazu:
Waffel-Polierschwamm
Ø 75 mm
Art.-Nr. 2000-354-75

passend dazu:
Polierschwamm soft
Ø 75 mm
Art.-Nr. 2000-353-75

passend dazu:
Applikationsschwamm
Art.-Nr. 2000-209-130

passend dazu:
Mikrofasertuch
Art.-Nr. 2000-745-40

passend dazu:
Mikrofasertuch
Art.-Nr. 2000-840-60

Waffel-Polierschwamm
Ø 150 mm
Art.-Nr. 2000-354-150

Polierschwamm soft
Ø 150 mm
Art.-Nr. 2000-353-150



02

Keramikversiegelung

Ceramic Shield 9H Set

► Art.-Nr. 2000-333

► **Produktbeschreibung**

- Ultimative Keramik-Langzeitversiegelung
- Kratzbeständig 9H
- Maximaler Glanz
- UV-Schutz
- leicht zu Verarbeiten
- die Oberfläche ist nach Auftragen bis zu 3 Jahre versiegelt

► **Inhalt:**

- 30ml Keramik-Quarz Langzeitversiegelung
- 185ml Surface Control – Hochaktiver Reiniger, Entfetter und Kontrollspray (Art.-Nr. 2000-28-185)
- 1x Pipette
- 1x Applikationsblock
- 3x Staubbindetuch, hellblau 30x38cm
- 2x Seidentuch 12x12cm
- 2x Mikrofaser Tuch, türkis 40x40cm (Art.-Nr. 2000-940-40)
- 1 Paar Einmalhandschuhe
- Gebrauchsanleitung

passend dazu:
Mikrofaser Tuch
Art.-Nr. 2000-940-60



01

Spider Polierschwamm

für Exzenter-Poliermaschine, blau

Art.-Nr.	Ø mm	VPE
2000-355-150	150	2



02

Polierschwamm medium

mittlerer Abtrag, orange

Art.-Nr.	Ø mm	VPE
2000-352-75	75	4
2000-352-150	150	2



03

Polierschwamm medihard

für Scratch Cut

Art.-Nr.	Ø mm	VPE
2000-357-80	80	4
2000-357-150	150	2



04

Polierschwamm hard

hoher Abtrag, gelb

Art.-Nr.	Ø mm	VPE
2000-351-75	75	4
2000-351-150	150	2



05

Lammfell Polierschwamm

sehr hoher Abtrag, weiß

Art.-Nr.	Ø mm	VPE
2000-350-75	75	4
2000-350-150	150	2



06

Polierschwamm soft

leichter Abtrag, schwarz

Art.-Nr.	Ø mm	VPE
2000-353-75	75	4
2000-353-150	150	2



07

Waffel Polierschwamm

für sehr leichten Abtrag, schwarz

Art.-Nr.	Ø mm	VPE
2000-354-75	75	4
2000-354-150	150	2



08

Applikationsschwamm

zur Handverarbeitung

Art.-Nr.	Ø mm	VPE
2000-209-130	130	1



01

Mikrofasertuch

saumfrei

▶ Art.-Nr. 2000-740-40

▶ VPE: 1

▶ Produktbeschreibung

- Maße: 40 x 40 cm
- hochflorig
- abgerundete Ecken
- waschbar bis 40 °C
- Trockner geeignet bis 30 °C
- Beim Waschen keine Weichmacher und keine Bleichmittel verwenden!

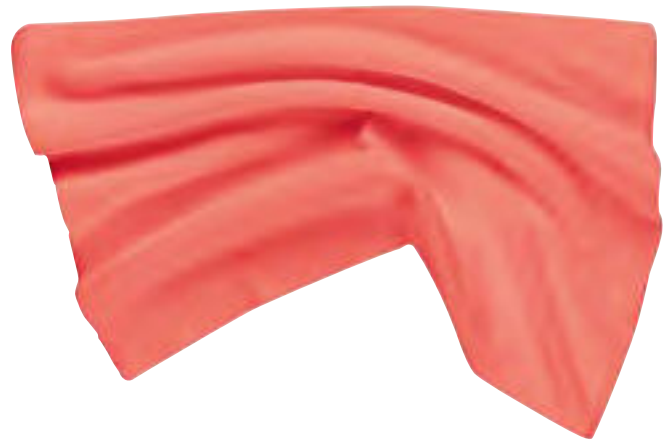

02

Mikrofasertuch

standard

▶ Art.-Nr. 2000-640-40

▶ VPE: 2

▶ Produktbeschreibung

- Maße: 40 x 40 cm
- fussel- und staubfrei
- waschbar bis 40 °C
- Trockner geeignet bis 30 °C



03

Mikrofasertuch

sehr weich

▶ Art.-Nr. 2000-940-40

▶ VPE: 2

▶ Produktbeschreibung

- sehr weich
- hochwertige Verarbeitung
- fusselfreie Reinigung
- bis Max. 60°C waschbar
- nicht Trockner geeignet
- Maße: 40x40cm





01

Mikrofasertuch

hochflorig

▶ Art.-Nr. 2000-745-40

▶ VPE: 1

▶ Produktbeschreibung

- extrem weiches Plüsch Tuch
- kratzfreies Auspolieren von Politurrückständen
- Waschen bis 40 °C
- Trockner bis 30 °C
- keine Weichmacher und Bleichmittel verwenden



02

Mikrofasertuch

mittel hochflorig

▶ Art.-Nr. 2000-840-60

▶ VPE: 1

▶ Produktbeschreibung

- Maße: 40 x 60 cm
- mittel hochflorig
- sehr weich
- waschbar bis 40 °C
- nicht Trockner geeignet
- keine Weichmacher und Bleichmittel verwenden!



03

Mikrofasertuch

zur fusselfreien Reinigung

▶ Art.-Nr. 2000-940-60

▶ VPE: 2

▶ Produktbeschreibung

- hochwertige Verarbeitung
- fusselfreie Reinigung
- bis Max. 60°C waschbar
- nicht Trockner geeignet
- Maße: 40x60cm



04

Mikrofasertuch King Screen

trocken und nass anwendbar

- ▶ Art.-Nr. 2000-840-40
- ▶ VPE: 2

▶ **Produktbeschreibung**

- streifenfreier Glanz in einem Arbeitsgang
- verstärkte Webtechnik mit Schuppenmaserung
- trocken und nass anwendbar
- fusselfrei



05

Trocknungstuch Grau

50x80 cm

- ▶ Art.-Nr. 2000-750-80
- ▶ VPE: 1

▶ **Produktbeschreibung**

- sehr saugfähige Spezialfaser
- Saum und Etikettfrei
- Tuchgröße 50x80cm
- Gewicht 600g
- waschbar bei 40 Grad°
- schnell und einfach im Handling
- GSM 1200



06

Tornador® Towel

Trockentuch

- ▶ Art.-Nr. 2000-766-43
- ▶ VPE: 1

▶ **Produktbeschreibung**

- sehr geschmeidig
- waschbar bis 30° C
- resistent gegen die meisten Öle, Fette und Chemikalien
- zur schonenden Trocknung aller empfindlichen Oberflächen
- trocknet streifen- und fusselfrei



01

Klett-Polierteller

3in1

▶ Art.-Nr. 4666-075-150

▶ Produktbeschreibung

- besteht aus drei verschiedenen großen Klettellern: 75 mm, 120 mm und 145 mm
- kein Umspannen von Klettaufnahmetellern in unterschiedlichen Größen mehr nötig
- passend für all unsere Polierschwämme und Lammfelle
- bietet eine hohe Flexibilität
- verfügt über eine Maschinenaufnahme M14

**VIDEO**

02

Kletteller

für Poliermaschine

▶ Produktbeschreibung

- mit Klettaufnahme für Polierschwämme
- M14-Gewindeaufnahme

Art.-Nr.	Ø
4666-075-1	75 mm
4666-150-1	150 mm



Starter-Set Lackaufbereitung

► Art.-Nr. 2000-004

► **Produktbeschreibung**

- 1x 2000-28-185 Surface Control Entfetter/Kontr.Sp.185ML
- 1x 2000-341-500 Scratch Cut - Hochl.-Schleifp. 500g/V6
- 1x 2000-343-500 Scratch Finish Hochglanz 500g/V6
- 1x 2000-352-150 Polierschwamm Medium 150 mm Orange
- 1x 2000-354-150 Waffel Polierschwamm 150 mm Schwarz
- 1x 2000-357-150 Polierschwamm Medihard 150 mm Weiß
- 1x 2000-745-40 Premium-Microfasertuch Hochflor. 40x40 cm
- 1x 2000-940-40 Microfasertuch Türkis 40x40 cm
- 1x 2000-940-60 Microfasertuch Lila 40x60 cm 320G
- 1x 2897-327 Perl - Langzeitversiegelung 500 ml V12



NEU



01

1K Scheinwerferprimer

1K Primer

- ▶ Art.-Nr. 2800-790
- ▶ Inhalt: 250 ml
- ▶ Menge pro Kartonage: 6

▶ **Produktbeschreibung**

- hervorragende Haftungseigenschaften
- hohe Elastizität
- beeinträchtigt nicht die Lichtdurchlässigkeit
- Breitstrahlzerstäubung (Spritzbild analog Lackierpistole)
- konstanter Zerstäuberdruck bis zur kompletten Entleerung der Dose
- professionelles Ergebnis



02

Abralon™ Schleifmittel

▶ **Produktbeschreibung**

- ungelocht
- extreme Flexibilität
- schafft schnell ein glattes, einheitliches Oberflächenfinish auch auf Konturen
- beschleunigt Polierarbeitsgänge



Art.-Nr.	Ø mm	Körnung	VPE
4587-500-75	77	500	1 /20
4587-600-75	77	600	1 /20
4587-100-075	77	1000	1 /20
4587-200-075	77	2000	1 /20
4587-300-075	77	3000	1 /20
4587-400-075	77	4000	1 /20

03

Klett-Scheiben

Normfest, 15-fach gelocht

Art.-Nr.	Körnung	VPE
4515-040	40	50
4515-060	60	50
4515-080	80	100
4515-010-0	100	100
4515-012-0	120	100
4515-015-0	150	100
4515-018-0	180	100
4515-022-0	220	100
4515-024-0	240	100
4515-032-0	320	100
4515-040-0	400	100
4515-050-0	500	100

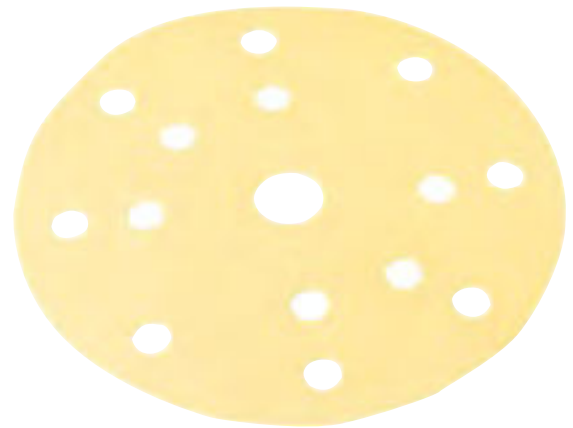

04

Finish-Schleifscheiben

NORTON ICE

► **Produktbeschreibung**

- weniger Kraftaufwand
- wasserfest und auswaschbar
- wiederverwendbar
- perfektes Finish
- wasserabsorbierende Schaumstoffunterlage passt sich bei gleichmäßiger Druckverteilung optimal der Oberfläche an
- gleichbleibendes Schleifergebnis während der gesamten Standzeit
- hohe Oberflächengüte und geringe Rautiefen

Art.-Nr.	Körnung	VPE
4672-150-0	1500	12
4672-200-0	2000	12
4672-300-0	3000	12



01

Teerentferner

Power-Star Ultra

- ▶ Art.-Nr. 2000-04
- ▶ Inhalt: 5 Liter
- ▶ VPE: 1
- ▶ Art.-Nr. 2000-000-005
- ▶ Ausgusshahn
- ▶ für 5-Liter-Gebinde

▶ **Produktbeschreibung**

- löst Straßenteer
- entfernt Neuwagenaufkleber
- entfernt Klebe- und Versiegelungsresten von allen Außenkunststoffen, Lackoberflächen und Glas



02

Flugrostentferner

Mega-Star

- ▶ Art.-Nr. 2000-10
- ▶ Inhalt: 5 Liter
- ▶ VPE: 1
- ▶ Art.-Nr. 2000-000-005
- ▶ Ausgusshahn
- ▶ für 5-Liter-Gebinde

▶ **Produktbeschreibung**

- Reiniger für starke anorganische Verschmutzungen wie z.B. Betonrückstände
- entfernt mühelos hartnäckigen Straßenschmutz, Bremsstaub, Kalk, ölige Verkrustungen, Oberflächenrost sowie Flugrost
- auch hervorragend geeignet zur Felgenreinigung
- AOX-frei
- Mischungsverhältnis: 1:10





03

Universalreiniger, Kraftreiniger

Uni-Star

- | | |
|-----------------------|-------------------------|
| ▶ Art.-Nr. 2000-02 | ▶ Art.-Nr. 2000-000-005 |
| ▶ Inhalt: 5 Liter | ▶ Ausgusshahn |
| ▶ VPE: 1 | ▶ für 5-Liter-Gebinde |
| ▶ Art.-Nr. 2000-02-30 | ▶ Art.-Nr. 2000-000-030 |
| ▶ Inhalt: 30 Liter | ▶ Ausgusshahn |
| ▶ VPE: 1 | ▶ für 30-Liter-Gebinde |

▶ Produktbeschreibung

- universell einsetzbar im Innen- und Außenbereich
- AOX-frei
- entfernt alle Arten von hartnäckigem Straßenschmutz
- entfernt mühelos Öle, Fette, Nikotin und Insekten
- hinterlässt keine Spuren oder matte Flächen
- schonend zu Lack, Zierleisten und Beschriftungen
- alkalisch
- Basis: nichtionische Tenside, Alkalien, Komplexbildner
- Mischungsverhältnis:
 - Hochdruckreiniger: 1:1 bis max. 1:5
 - Niederdruck/Handverarbeitung: 1:1 bis max. 1:10
- silikonfrei



01

Kraftreiniger, Entfetter, Universalreiniger

All Star Protect

- | | |
|------------------------|-------------------------|
| ▶ Art.-Nr. 2000-318-5 | ▶ Art.-Nr. 2000-000-005 |
| ▶ Inhalt: 5 Liter | ▶ Ausgusshahn |
| ▶ VPE: 1 | ▶ für 5-Liter-Gebinde |
| ▶ Art.-Nr. 2000-318-30 | ▶ Art.-Nr. 2000-000-030 |
| ▶ Inhalt: 30 Liter | ▶ Ausgusshahn |
| ▶ VPE: 1 | ▶ für 30-Liter-Gebinde |

▶ **Produktbeschreibung**

- universell einsetzbar
- AOX frei
- entfernt hartnäckigen Straßenschmutz, Öle, Fette, Nikotin und Insekten
- Aluminium sicher (an den gängigsten Fahrzeugen getestet)
- frei von Lösungsmitteln, Silikaten und Phosphaten
- schonend zu Lack, Gummizerteilen und Beschriftungen
- PH-Wert 10
- farb- und geruchsarm
- Mischungsverhältnis:
- Hochdruckreiniger 1:5 bis 1:20 (max. 50°C)
- Niederdruck/Handverarbeitung 1:10 bis max. 1:40



02

Kraftreiniger-Konzentrat, Universalreiniger

All-Star

- | | |
|------------------------|-------------------------|
| ▶ Art.-Nr. 2000-312-5 | ▶ Art.-Nr. 2000-000-005 |
| ▶ Inhalt: 5 Liter | ▶ Ausgusshahn |
| ▶ VPE: 1 | ▶ für 5-Liter-Gebinde |
| ▶ Art.-Nr. 2000-312-30 | ▶ Art.-Nr. 2000-000-030 |
| ▶ Inhalt: 30 Liter | ▶ Ausgusshahn |
| ▶ VPE: 1 | ▶ für 30-Liter-Gebinde |

▶ **Produktbeschreibung**

- universell einsetzbar
- AOX-frei
- entfernt alle Arten von hartnäckigem Straßenschmutz
- entfernt mühelos Öle, Fette, Nikotin und Insekten
- schonend zu Lack, Zierleisten und Beschriftungen
- speziell für Hochdruckreiniger
- warm und kalt anwendbar
- Mischungsverhältnis:
- Hochdruckreiniger: 1:1 bis max. 1:6
- Niederdruck/Handverarbeitung: 1:1 bis max. 1:25



03

PH Neutraler Intensivreiniger

7Clean

- ▶ Art.-Nr. 2000-777-05
- ▶ Inhalt: 500 ml
- ▶ Menge pro Kartonage: 12

- ▶ Art.-Nr. 2000-777-5
- ▶ Inhalt: 5 Liter
- ▶ VPE: 1

- ▶ Art.-Nr. 2000-000-005
- ▶ Ausgusshahn
- ▶ für 5-Liter-Gebinde

▶ Produktbeschreibung

- hochwirksamer Intensivreiniger für Innen- und Außen
- gebrauchsfertig
- kraftvolle, leichte Reinigung
- für allen Innenoberflächen (Stoffbezüge, Teppiche, Kunststoffverkleidung, Gummi und Metallzierleisten)
- entfernt eingetrocknete Verschmutzungen (Bsp. Insektenreste) auf Lack, Kunststoff und Glas
- pH neutral



04

Reinigungs- und Pflegespray

Perfect Matt

- ▶ Art.-Nr. 2000-06
- ▶ Inhalt: 500 ml
- ▶ Menge pro Kartonage: 6

▶ Produktbeschreibung

- für mattierte Oberflächen
- zum Reinigen und Polieren von Lack, Kunststoff, Laminat und Glas
- verändert den Glanzgrad der behandelten Oberfläche nicht
- überlackierbares Spray
- entfernt Fingerabdrücke von allen harten Oberflächen



01

Planenreiniger Konzentrat

Cover-Star

- ▶ Art.-Nr. 2000-313-30 ▶ Art.-Nr. 2000-000-030
- ▶ Inhalt: 30 Liter ▶ Ausgusshahn
- ▶ VPE: 1 ▶ für 30-Liter-Gebinde

▶ **Produktbeschreibung**

- bis 1:100 mit Wasser mischbar
- für die Verarbeitung mit Hochdruckreinigern geeignet
- enthält keine halogenierten Kohlenwasserstoffe
- frei von adsorbierbaren organischen Halogenverbindungen (AOX)
- biologisch abbaubar



02

Insektenentferner silikonfrei

Insect-Star Extreme

- ▶ Art.-Nr. 2000-322-5 ▶ Art.-Nr. 2000-000-005
- ▶ Inhalt: 5 Liter ▶ Ausgusshahn
- ▶ VPE: 1 ▶ für 5-Liter-Gebinde

- ▶ Art.-Nr. 2000-322-30 ▶ Art.-Nr. 2000-322-30
- ▶ Inhalt: 30 Liter ▶ Ausgusshahn
- ▶ VPE: 1 ▶ für 30-Liter-Gebinde

▶ **Produktbeschreibung**

- Spezialreiniger für die Entfernung von angetrockneten Insektenresten
- silikonfrei
- anwendbar auf Lackflächen, Glas, Kunststoff und alkalibeständigen Oberflächen
- kann unverdünnt oder mit bis zu 3 Teilen Wasser gemischt verwendet werden
- gleichmäßig auf die zu reinigende Fläche auftragen



03

Aktivschaumreiniger

Active-Care

- ▶ Art.-Nr. 2000-401-30 ▶ Art.-Nr. 2000-000-030
- ▶ Inhalt: 30 Liter ▶ Ausgusshahn
- ▶ VPE: 1 ▶ für 30-Liter-Gebinde

▶ **Produktbeschreibung**

- zur Einweichung und Reinigung starker Verschmutzungen und chemischen Vorwäsche
- in der Waschanlage: pur
- 1:1 über Dosierpumpe (Einstellung 8-20ml)



04

Trocknungsbeschleuniger

Speed-Dry

- ▶ Art.-Nr. 2000-404-30 ▶ Art.-Nr. 2000-000-030
- ▶ Inhalt: 30 Liter ▶ Ausgusshahn
- ▶ VPE: 1 ▶ für 30-Liter-Gebinde

▶ **Produktbeschreibung**

- zur Trocknungsunterstützung durch das Aufreißen des Wasserfilms
- Waschanlage: pur
- 1:1 über die Dosierpumpe (Einstellung 8-20ml)



01

Autoshampoo

Wash & Ready

- ▶ Art.-Nr. 2000-321-5
- ▶ Inhalt: 5 Liter
- ▶ VPE: 1
- ▶ Art.-Nr. 2000-000-005
- ▶ Ausgusshahn
- ▶ für 5-Liter-Gebinde
- ▶ Art.-Nr. 2000-300-30
- ▶ Inhalt: 30 Liter
- ▶ VPE: 1
- ▶ Art.-Nr. 2000-322-30
- ▶ Ausgusshahn
- ▶ für 30-Liter-Gebinde

▶ **Produktbeschreibung**

- Shampoo-Konzentrat (Mischungsverhältnis 1:100)
- pH-Wert 7,7
- entfernt schnell Dreck und Straßenschmutz
- hinterlässt eine glänzende, streifenfreie Oberfläche



02

Hochglanzshampoo

Wash & Drive

- ▶ Art.-Nr. 2000-300-5
- ▶ Inhalt: 5 Liter
- ▶ VPE: 1
- ▶ Art.-Nr. 2000-000-005
- ▶ Ausgusshahn
- ▶ für 5-Liter-Gebinde
- ▶ Art.-Nr. 2000-300-30
- ▶ Inhalt: 30 Liter
- ▶ VPE: 1
- ▶ Art.-Nr. 2000-322-30
- ▶ Ausgusshahn
- ▶ für 30-Liter-Gebinde

▶ **Produktbeschreibung**

- Konzentrat mit Wachs
- mit glänzendem Abperleffekt
- silikonfrei
- AOX-frei
- mit Wachs
- entfernt schnell Straßenschmutz und Verkehrsablagerungen
- reinigt und konserviert den Lack in einem einfachen Arbeitsgang
- optimales Mischungsverhältnis: 15ml auf 10 Liter warmes Wasser



03

Autowaschshampoo

Power Wash

- ▶ Art.-Nr. 2000-402-30
- ▶ Inhalt: 30 Liter
- ▶ VPE: 1
- ▶ Art.-Nr. 2000-000-030
- ▶ Ausgusshahn
- ▶ für 30-Liter-Gebinde

▶ **Produktbeschreibung**

- zur Fahrzeugreinigung und Schaffung eines Gleitfilms
- in der Waschanlage: pur
- 1:1 über die Dosierpumpe (Einstellung 8-15 ml)
- maschinell: bis zu 1:500 verdünnt (je nach Verschmutzung)
- manuell: bis zu 1:50 verdünnt (je nach Verschmutzung)



04

Spezial Waschshampoo für Nutzfahrzeuge

Truck Wash

- ▶ Art.-Nr. 2000-408-200
- ▶ Inhalt: 200 Liter
- ▶ VPE: 1

▶ **Produktbeschreibung**

- für manuelle und maschinelle Verarbeitung
- warm & kalt verarbeitbar
- phosphatfrei
- AOX-frei
- NTA & EDTA frei
- biologisch abbaubar
- pH-neutral
- Dichte ca. 1.01 g/ml
- Farbe: hellgelb



01

Flockungsmittel

Fluid-Check

- ▶ Art.-Nr. 2000-405-30
- ▶ Inhalt: 30 kg
- ▶ VPE: 1

- ▶ Art.-Nr. 2000-000-030
- ▶ Ausgusshahn
- ▶ für 30-Liter-Gebinde

▶ **Produktbeschreibung**

- destabilisiert Kolloide und Emulsionen
- bindet Kohlenwasserstoffe, Schwermetalle, Phosphate, Tenside und Schmutzpartikel
- besonders geeignet zum Einsatz in Kiesfilteranlagen
- pH-Wert des Wasser auf 6,5-7,5 einstellen
- je nach Verschmutzung ca. 50-1.000ml/m³ Wasser
- Aluminiumhydroxidchlorid (monomer) nach EN 881



02

PH-Wert-Regulator

PH-Check

- ▶ Art.-Nr. 2000-406-30
- ▶ Inhalt: 35 kg
- ▶ VPE: 1

- ▶ Art.-Nr. 2000-000-030
- ▶ Ausgusshahn
- ▶ für 30-Liter-Gebinde

▶ **Produktbeschreibung**

- dient der pH-Regelung in Anlagen zur Emulsionsspaltung, Abwasseraufbereitung usw.
- basiert auf Natriumhydroxid
- pH-Check wird über eine Dosierpumpe mit pH-Wert-Regelung in das Abwasser dosiert





03

Spritzwachs und Glanztrockner

Deep Shine

- ▶ Art.-Nr. 2000-403-30
- ▶ Inhalt: 30 kg
- ▶ VPE: 1

- ▶ Art.-Nr. 2000-000-030
- ▶ Ausgusshahn
- ▶ für 30-Liter-Gebinde

- ▶ Produktbeschreibung
 - vielseitig einsetzbar
 - silikonfrei
 - Handpumpe: 1:50 - Kurzzeitversiegelung
 - Handpumpe: 1:20 Langzeit-Konservierungsmittel
 - Waschanlage: 1:500 - Glanztrockner



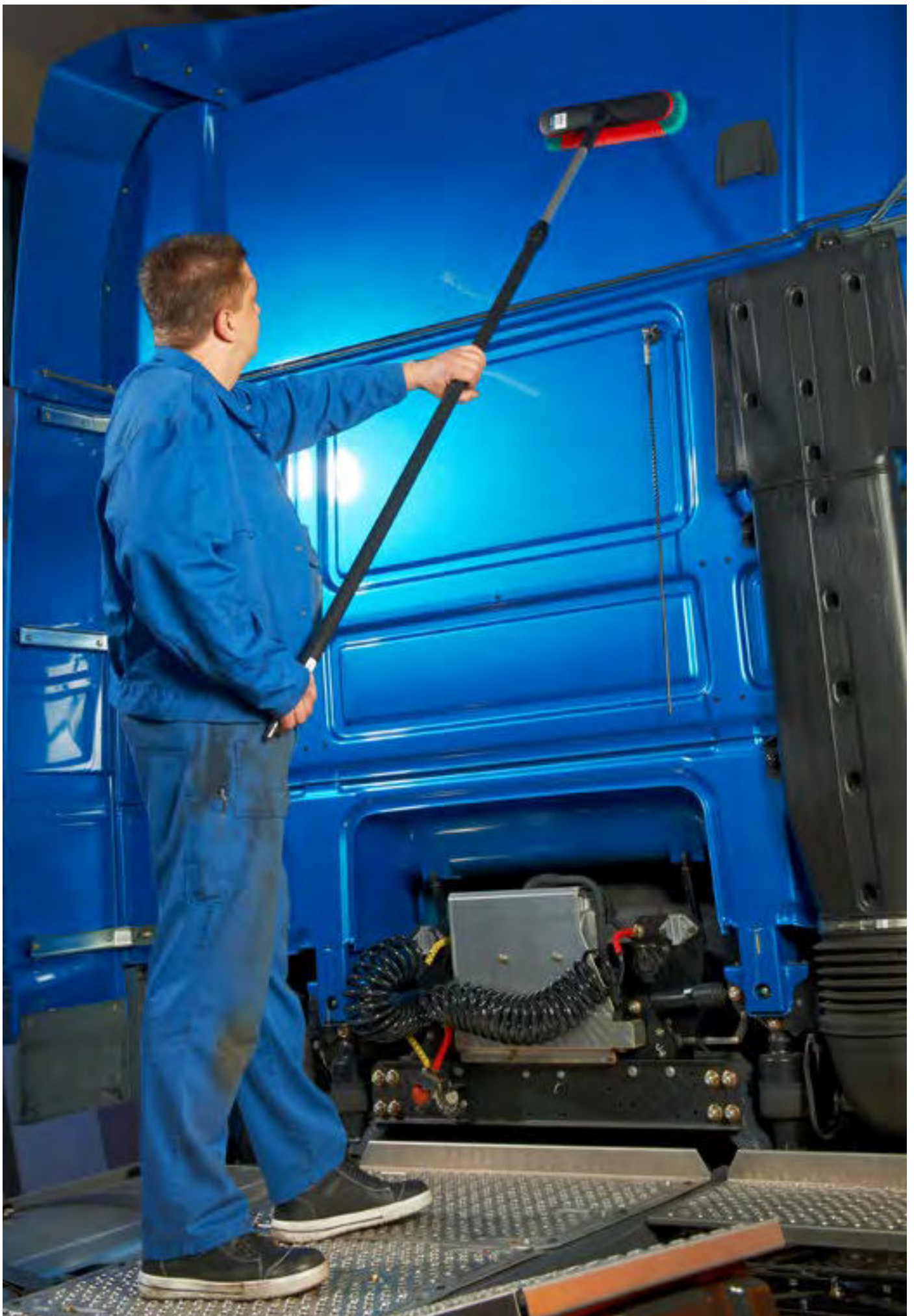

01

Waschbürste

mit Wasserdurchlauf

▶ Art.-Nr. 2000-810-4

▶ Produktbeschreibung

- Bürstenart: Weich/gespalten
- Länge: 400 mm
- Breite: 90 mm
- Filament: 50 mm
- Material: PP/PBT
- Temperaturbeständigkeit: 50°C



02

Waschbürste mit Drehgelenk

mit Wasserdurchlauf

▶ Art.-Nr. 2000-810-3

▶ Produktbeschreibung

- Bürstenart: Weich/gespalten
- Abmessung: 130mm x 260mm x 110mm
- Filament: 50mm
- Material: PP/PBT
- Temperaturbeständigkeit: 50°C



03

Felgenbürste

mit Wasserdurchlauf

▶ Art.-Nr. 2000-810-9

▶ Produktbeschreibung

- Filament Beschreibung: weich/gesplisst
- Filamentlänge: 50 mm
- Höhe: 105 mm
- Länge: 240 mm
- Breite: 150 mm
- Material: PP, PBT
- Max. Gebrauchstemperatur: 50 °Celsius



01

Teleskopstiel

ohne Wasserdurchlauf, 1590 - 2800 mm

▶ Art.-Nr. 2000-810-10

▶ Produktbeschreibung

- Durchmesser 31 mm
- Höhe 45 mm
- Länge 1590 mm
- Max. Länge 2800 mm
- Breite 45 mm
- Material Aluminium, Polypropylene
- Max. Gebrauchstemperatur 50 °Celsius

02

Teleskopstiel

mit Wasserdurchlauf, 1600 - 2900 mm

▶ Art.-Nr. 2000-810-6

▶ Produktbeschreibung

- Anschluss: 1/2" Schlauchanschluss (Europrofil / Hozelock, Gardena)
- Abmessung (HxBxT): 34mm x 1600mm x 2900mm
- Material: Aluminium/PP
- Temperatur: 50°C
- Druckbelastung: bis 6 bar

03

Verarbeitungsstiel

ohne Wasserdurchlauf, 1500 mm

▶ Art.-Nr. 2000-810-5

▶ Produktbeschreibung

- Abmessung: 31mm x 1500mm
- Material: Aluminium/PP
- Temperatur: 50°C



01

02

03

04

Wasserabzieher

mit Stielanschluss am Griff

▶ Art.-Nr. 2000-810-1

▶ Produktbeschreibung

- Abmessung (HxBxT): 50mm x 350mm 220mm
- Material: POM/Gummi
- Temperaturbeständigkeit: 100°C



05

Wasserabzieher

mit Stielanschluss am Griff

▶ Art.-Nr. 2000-810-2

▶ Produktbeschreibung

- Abmessung (HxBxT): 50mm x 450mm 220mm
- Material: POM/Gummi
- Temperaturbeständigkeit: 100°C



06

Werkstattbesen

hart

▶ Art.-Nr. 2000-810-11

▶ Produktbeschreibung

- zum Kehren von nassem und öligem Abfall
- Breite: 440 mm
- Körper aus Holz
- mit einer Fassung für Stiele mit Schraubgewinde
- mit harten PVC-Borsten



07

Bodenschieber

schwarz

▶ Art.-Nr. 2000-810-12

▶ Produktbeschreibung

- Breite: 600 mm
- eignet sich hervorragend zum Beseitigen von Wasser und Öl
- aus schwarzem Polypropylen mit einem ölbeständigem Blatt aus Zellkautschuk



01

Waschbürste

▶ Art.-Nr. 2000-820-1

▶ Produktbeschreibung

- Gummischutz am Bürstenkörper
- gefederte Haare, die keine Kratzer am Lack hinterlassen
- Breite: 25 cm
- lange Lebensdauer
- dichter Besatz der Haare
- Polypropylen
- Teleskopstiele zusätzlich erhältlich (Art.-Nr. 2000-820-4 und 5)



02

Waschbürste für Lastwagen

▶ Art.-Nr. 2000-820-3

▶ Produktbeschreibung

- gefederte Haare, die keine Kratzer am Lack hinterlassen
- lange Lebensdauer
- dichter Besatz der Haare
- Polypropylen
- Breite: 35 cm
- Teleskopstiel zusätzlich erhältlich (Art.-Nr. 2000-820-9)



03

Waschbürste schräg 30°

▶ Art.-Nr. 2000-820-2

▶ Produktbeschreibung

- Winkel Bürstenkörper
- gefederte Haare, die keine Kratzer am Lack hinterlassen
- hervorragende Säurebeständigkeit
- Maximaltemperatur des Wassers: 60° C
- Breite: 25 cm
- lange Lebensdauer
- dichter Besatz der Haare
- Polypropylen
- Teleskopstiele zusätzlich erhältlich (Art.-Nr. 2000-820-4 und 5)



04

Teleskopstiel

2 x 1,50 m schwarz, aluminium

▶ Art.-Nr. 2000-820-4

▶ Produktbeschreibung

- metallene Anschlussspitze mit Draht
- Unterteil: Glasfaser
- Oberteil: Aluminium.
- sehr solide Ausführung
- passend für Waschbürsten 25 cm (Art.-Nr. 2000-820-1 und 2)



05

Teleskopstiel mit Wasserdurchlauf

2 x 1,50 m

▶ Art.-Nr. 2000-820-5

▶ Produktbeschreibung

- metallene Anschlussspitze mit Draht
- Unterteil: Glasfaser
- Oberteil: Aluminium
- sehr solide Ausführung
- mit Ein/Aus-Hahn
- mit Wasserdurchlauf
- passend für Waschbürsten 25 cm (Art.-Nr. 2000-820-1 und 2)



06

Teleskopstiel

▶ Art.-Nr. 2000-820-9

▶ Produktbeschreibung

- Aluminium
- konische Spitze
- 2 x 1,5 m
- passend für Waschbürste 35 cm (Art.-Nr. 2000-820-3)



01

Hand-Waschbürste

- ▶ Art.-Nr. 2000-820-6
- ▶ Produktbeschreibung
 - gefederte Haare, die keine Kratzer am Lack hinterlassen
 - lange Lebensdauer
 - dichter Besatz der Haare
 - Polypropylen



02

Felgenbürste

weich für Alu- und Chromfelgen

- ▶ Art.-Nr. 2000-810-8
- ▶ Produktbeschreibung
 - Filament Beschreibung: weich
 - Filamentlänge: 40 mm
 - Farbe: schwarz
 - Durchmesser: 65 mm
 - Länge: 330 mm
 - Material: PP, hair/PP
 - Max. Gebrauchstemperatur: 60 °Celsius



03

Felgenbürste

- ▶ Art.-Nr. 2000-820-7
- ▶ Produktbeschreibung
 - lange Lebensdauer
 - dichter Besatz der Haare
 - Polypropylen
 - speziell für Felgen





04

Silikon-Wasserabzieher

► Art.-Nr. 2000-810-30

► Produktbeschreibung

- ergonomisch geformter Wasserabzieher
- mit 30 cm breiter sehr flexible Soft-Silikonlippe
- beidseitig verwendbar
- verfügt über ein Grobgewindeanschluss für einen Teleskopstiel (das Gewinde ist nicht kompatibel zu den Normfest-Verarbeitungsstielen)



05

Stielhaltersystem

mit 3 Klemmen

► Art.-Nr. 2000-820-8

► Produktbeschreibung

- Halter aus Edelstahl
- für bessere Hygiene
- für drei Stiele \varnothing von 9 bis 35 mm





01

Autoschwamm

Hydro

- ▶ Art.-Nr. 2000-602-1
- ▶ Größe: 195 x 120 x 70 mm



02

Autoschwamm

gepresster Viskoseschwamm

- ▶ Art.-Nr. 2000-604
- ▶ Größe: 130 x 90 x 10 mm

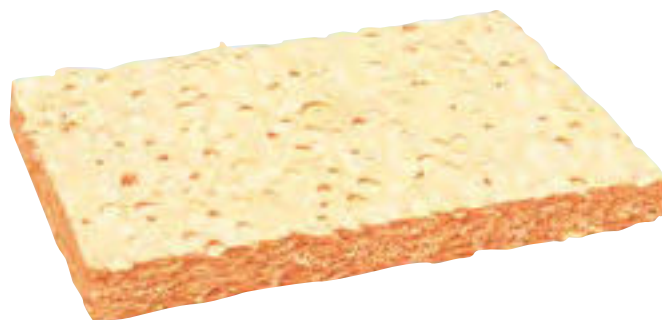

03

Universeller Schwamm

Classic

- ▶ Art.-Nr. 2000-602
- ▶ Größe: 180 x 120 x 65 mm



04

Insektenschwamm

extra stark

- ▶ Art.-Nr. 2000-601
- ▶ Größe: 110 x 70 x 40 mm



05

Felgenschwamm

- ▶ Art.-Nr. 2000-603
- ▶ Größe: 165 x 105 x 53 mm



06

Bürste

mit Bügelgriff und Schabkante

- ▶ Art.-Nr. 2000-105
- ▶ Produktbeschreibung
- Länge: 160 mm
- Borstenlänge: 25 mm



07

Bürste - Tierhaarbürste

mit V-Borsten aus Gummi

- ▶ Art.-Nr. 2000-107
- ▶ Produktbeschreibung
- Griff ist um 90° schwenkbar und erleichtert die Arbeit im Winkel
- mit Gummilippe zum Abziehen von Scheiben bei Wasser und Schnee



01

Alu-Felgenreiniger

Rimol

- ▶ Art.-Nr. 2897-320-1
- ▶ Inhalt: 500 ml
- ▶ Menge pro Kartonage: 6

▶ **Produktbeschreibung**

- säurehaltig
- entfernt mühelos hartnäckige Verschmutzungen (eingebraunter Bremsstaub, Flugrost, Gummiabrieb, starke Ölverkrustungen, Straßenschmutz usw.)



02

Spezial-Alu-Felgenreiniger

Rimol Profi

- | | |
|------------------------|-------------------------|
| ▶ Art.-Nr. 2897-321-5 | ▶ Art.-Nr. 2000-000-005 |
| ▶ Inhalt: 5 Liter | ▶ Ausgusshahn |
| ▶ VPE: 1 | ▶ für 5-Liter-Gebinde |
| ▶ Art.-Nr. 2897-321-30 | ▶ Art.-Nr. 2000-322-30 |
| ▶ Inhalt: 30 Liter | ▶ Ausgusshahn |
| ▶ VPE: 1 | ▶ für 30-Liter-Gebinde |

▶ **Produktbeschreibung**

- säurehaltig
- entfernt mühelos hartnäckige Verschmutzungen wie:
 - eingebraunter Bremsstaub
 - Flugrost
 - Gummiabrieb
 - starke Ölverkrustungen
 - Straßenschmutz
 - Oberflächenrost
- PH-Wert: 1



03

Spezial-Felgenreiniger

Rimol Color Protect



- ▶ Art.-Nr. 2897-421-500
- ▶ Inhalt: 500 ml
- ▶ Menge pro Kartonage: 12

- ▶ Art.-Nr. 2897-421-5 ▶ Art.-Nr. 2000-000-005
- ▶ Inhalt: 5 Liter ▶ Ausgusshahn
- ▶ VPE: 1 ▶ für 5-Liter-Gebinde

- ▶ Art.-Nr. 2897-421-30 ▶ Art.-Nr. 2000-322-30
- ▶ Inhalt: 30 Liter ▶ Ausgusshahn
- ▶ VPE: 1 ▶ für 30-Liter-Gebinde

- ▶ **Produktbeschreibung**
- pH-neutraler Felgen- und Flugrostentferner zum Entfernen von Bremsstaub und Eisenoxiden
- säurefrei und nicht ätzend
- mit hohem Glanzfinish
- **NEU! mit Farbwechsel-Formel: der Farbwechsel findet während des Reinigungsprozesses statt – von leuchtend zu dunkelviolett**
- ermöglicht eine kraftvolle, sichere und effektive Reinigung
- auf vielen Oberflächen sicher verwendbar
- geeignet auf Fahrzeugaußenflächen wie Lack, Chrom, Glas und Kunststoff
- enthält keine gesundheitsgefährdenden Stoffe beim Ablüften
- mittlere Viskosität
- nicht giftig
- nicht ätzend zur Haut



01

Silikonhaltiges Reifenpflegemittel

New Wheel Extreme

- ▶ Art.-Nr. 2897-338-400
- ▶ Inhalt: 400 ml
- ▶ Menge pro Kartonage: 12

▶ Produktbeschreibung

- wasserfest
- trocknet schnell
- silikonhaltig

02

Silikonfreies Reifenpflegemittel

New Wheel Plus

- ▶ Art.-Nr. 2897-339-400
- ▶ Inhalt: 400 ml
- ▶ Menge pro Kartonage: 12

▶ Produktbeschreibung

- wasserfest
- trocknet schnell
- silikonfrei





03

Reifenpflegecreme

New Wheel Protect

- ▶ Art.-Nr. 2897-338-250
- ▶ Inhalt: 250 ml
- ▶ Menge pro Kartonage: 24

▶ Produktbeschreibung

- schnell & einfache Anwendung
- Hochglanzpflege
- hochwertige Silikoncreme
- lange haltbar
- nicht klebrig
- saubere Anwendung
- sparsam



01

Kunststoff- und Gummipflege

All Plast

- ▶ Art.-Nr. 2000-370-500
- ▶ Inhalt: 500 ml
- ▶ Menge pro Kartonage: 12

- ▶ Art.-Nr. 2000-370-5
- ▶ Inhalt: 5 Liter
- ▶ VPE: 1

- ▶ Art.-Nr. 2000-000-005
- ▶ Ausgusshahn
- ▶ für 5-Liter-Gebinde

- ▶ **Produktbeschreibung**
- vielseitige Pflege auf Wasserbasis
- Pflege für Reifen, Außenkunststoffe, Gummiverkleidungen, Dichtungen, Kunststoffteile im Motorraum und Gummischläuche
- hinterlässt ein tiefschwarzes mattes Finish
- kann auf feuchte oder trockene Reifen aufgetragen werden
- lange haltbar
- silikonhaltig
- Die Anwendung auf Dichtungsgummis in der Winterzeit erleichtert das Türöffnen in der kalten Jahreszeit.



02

Kunststoffpflege innen

Indoor

- ▶ Art.-Nr. 2000-308-5
- ▶ Inhalt: 5 Liter
- ▶ VPE: 1

- ▶ Art.-Nr. 2000-000-005
- ▶ Ausgusshahn
- ▶ für 5-Liter-Gebinde

- ▶ **Produktbeschreibung**
- lässt sich sehr leicht auftragen
- frei von flüchtigen Silikon
- seidenmattes Finish



03

Kunststoffpflege

Outplast

- ▶ Art.-Nr. 2000-319-500
- ▶ Inhalt: 500 ml
- ▶ Menge pro Kartonage: 12

- ▶ **Produktbeschreibung**
- verleiht langanhaltenden Glanz
- exzellenter Oberflächenschutz vor Umwelteinflüssen
- silikonfrei
- nicht für Kunststoffinnenteile und lackierte Kunststoffe geeignet



04

Kunststofffärber

Plast-PT

- ▶ Art.-Nr. 2897-041
- ▶ Inhalt: 75 ml
- ▶ Menge pro Kartonage: 12

- ▶ **Produktbeschreibung**
- resistent gegen Waschstraßen, Hochdruckreiniger und Lösungsmittel
- deckt dauerhaft ab
- inkl. Schwamm



05

Gummipflegestift

Rubber Fit

- ▶ Art.-Nr. 2897-335-75
- ▶ Inhalt: 75 ml
- ▶ Menge pro Kartonage: 12

- ▶ **Produktbeschreibung**
- silikonfrei
- spritz-, salzwasser-, laugen- und säurebeständig
- biologisch abbaubar
- enthält natürliche Wachse sowie pflegende Additive
- behandelte Gummiteile bleiben weich und geschmeidig, wodurch Rissbildung vermieden wird
- Lack- und Chromteile werden durch den Wirkstoff nicht beschädigt
- durch seine wasserabweisenden Eigenschaften wird ein Festfrieren von Gummidichtungen im Winter verhindert





01

Motorraumkonservierung

Motor-Fit

- ▶ Art.-Nr. 2000-307-1
- ▶ Inhalt: 1 Liter
- ▶ Menge pro Kartonage: 6
- ▶ Art.-Nr. 2000-802-1
- ▶ Handsprüher
- ▶ für 1 Liter Behälter
- ▶ Art.-Nr. 2000-307-5
- ▶ Inhalt: 5 Liter
- ▶ VPE: 1
- ▶ Art.-Nr. 2000-000-005
- ▶ Ausgussahn
- ▶ für 5-Liter-Gebinde
- ▶ Art.-Nr. 2000-307-30
- ▶ Inhalt: 30 Liter
- ▶ VPE: 1
- ▶ Art.-Nr. 2000-322-30
- ▶ Ausgussahn
- ▶ für 30-Liter-Gebinde

- ▶ Produktbeschreibung
- hochglänzend
- wasserverdrängend
- silikonhaltig
- enthält keine aromatischen Lösungsmittel
- schützt elektronische Bauteile



02

Innenraum Intensivreiniger & Pflege

Interno Protect

- ▶ Art.-Nr. 2000-05
- ▶ Inhalt: 500 ml
- ▶ Menge pro Kartongabe: 12



VIDEO



- | | |
|----------------------|-------------------------|
| ▶ Art.-Nr. 2000-05-5 | ▶ Art.-Nr. 2000-000-005 |
| ▶ Inhalt: 5 Liter | ▶ Ausgussahn |
| ▶ VPE: 1 | ▶ für 5-Liter-Gebinde |

▶ Produktbeschreibung

- pflegt harte und weiche Oberflächen wie Kunststoff, Vinyl, Chrom, Dichtungs- und Einstiegsleisten, Autoleder, Polster und Teppiche
- hinterlässt auf Kunststoffoberflächen ein mattes Finish und einen angenehmen frischen Duft
- säure- und silikonfrei
- enthält keine Kohlenwasserstoff-Lösungsmittel
- nicht geeignet für Wildleder und Alcantara
- gebrauchsfertig



01

Cockpitpflegespray silikon- und lösemittelfrei

New Look Protect

- ▶ Art.-Nr. 2897-337-1
- ▶ Inhalt: 400 ml
- ▶ Menge pro Kartonage: 12



- ▶ **Produktbeschreibung**
- silikon- und lösemittelfrei
- feinstaubbindend
- antistatisch
- hinterlässt einen seidenmatten Glanz
- hinterlässt einen neutralen Duft
- Reinigung und Pflege für Armaturenbrett, Armlehnen, Fußmatten, Ablagen, Konsolen

02

Innenraumreiniger

Crystal Ultra

- ▶ Art.-Nr. 2897-306
- ▶ Inhalt: 400 ml
- ▶ Menge pro Kartonage: 6

- ▶ **Produktbeschreibung**
- verbesserte Rezeptur steigert den Reinigungs- und Glanzeffekt um bis zu 30%
- Anwendung im Cockpit, an Türverkleidungen, Fußmatten und Sitzen (mit Ausnahme von Displays und Tachometern)
- löst Fettrückstände
- hinterlässt einen angenehmen Neuwagenduft
- antistatisch gegen Staub



03

Universal-Schaumreiniger

Multin

- ▶ Art.-Nr. 2897-342
- ▶ Inhalt: 600 ml
- ▶ Menge pro Kartonage: 12

- ▶ Produktbeschreibung
 - aktiver Schaum
 - reinigt und entfettet
 - hohe Lösekraft
 - hinterlässt keine Rückstände
 - Farbe: weißer Schaum



04

Polsterreiniger

Velvet

- ▶ Art.-Nr. 2897-307
- ▶ Inhalt: 400 ml
- ▶ Menge pro Kartonage: 12

- ▶ Produktbeschreibung
 - reinigt und pflegt Polster, Teppiche und Fahrzeughimmel
 - löst Fettrückstände
 - hinterlässt einen angenehmen Duft
 - funktioniert ohne Absaugen



01

Intensiv-Scheibenreiniger

Topas

- ▶ Art.-Nr. 2897-310
- ▶ Inhalt: 400 ml
- ▶ Menge pro Kartonage: 24

- ▶ Art.-Nr. 2000-03
- ▶ Inhalt: 5 Liter Konzentrat
- ▶ VPE: 1

▶ **Produktbeschreibung**

- silikonfrei
- geeignet auch für Polycarbonatglas
- greift keine Oberflächen an
- Schaumbildung erst nachdem die Oberfläche mit dem Material benetzt wurde



Ausgusshahn

- ▶ Art.-Nr. 2000-000-005
- ▶ für 5-Liter-Gebinde
- ▶ VPE: 1

02

High-Tech Spezialreiniger

Terpanol Power

- ▶ Art.-Nr. 2897-323
- ▶ Inhalt: 400 ml
- ▶ Menge pro Kartonage: 12

▶ **Produktbeschreibung**

- enthält Orangerterpene aus 100% nachwachsenden Rohstoffen
- entfernt optimal Klebstoffreste, Öle, Fette, Wachse, wasserfeste Eddingspuren, Graffiti
- stärkere Anlösekraft der jeweiligen Verschmutzungen
- Anlösen bereits nach sehr kurzer Zeit (ca. 20 Sek.)



03

Glasreiniger

Stries Protect

- ▶ Art.-Nr. 2897-340
- ▶ Inhalt: 500 ml
- ▶ Menge pro Kartonage: 12

- ▶ Art.-Nr. 2897-340-5
- ▶ Inhalt: 5 Liter
- ▶ VPE: 1

- ▶ Art.-Nr. 2897-340-30
- ▶ Inhalt: 30 Liter
- ▶ VPE: 1

- ▶ **Produktbeschreibung**
- hinterlässt klar glänzende, streifenfreie und saubere Glasoberflächen
- beseitigt Schmutz, Flecken, Fingerabdrücke, Fett, Nikotin, Fliegen usw.
- verwendbar auf Glas und Polycarbonatglas
- silikon- und ammoniakfrei
- besitzt keine Schleifmittel



04

Ausgusshahn

- ▶ Art.-Nr. 2000-000-005
- ▶ für 5-Liter-Gebinde
- ▶ VPE: 1

- ▶ Art.-Nr. 2000-000-030
- ▶ für 30 Liter Gebinde
- ▶ VPE: 1



05

TFT- und LCD-Display-Schaumreiniger

Vista

- ▶ Art.-Nr. 2897-308
- ▶ Inhalt: 100 ml
- ▶ Menge pro Kartonage: 12

- ▶ **Produktbeschreibung**
- Spezial-Schaumreiniger mit frischer Zitrusnote
- effiziente Anwendung
- Reinigungsschaum bleibt gut stehen
- gutes einwirken auch an senkrechten Flächen
- alkoholfrei und abrasivstofffrei



01

Lederpflege

Ledanol

- ▶ Art.-Nr. 2000-310-500
- ▶ Inhalt: 500 ml
- ▶ Menge pro Kartonage: 12

▶ **Produktbeschreibung**

- pflegt und schützt Leder
- lösungsmittelfrei
- nicht auf Wildleder oder ähnlichen Oberflächen anwenden



02

Lederreiniger

Ledasil

- ▶ Art.-Nr. 2000-311-500
- ▶ Inhalt: 500 ml
- ▶ Menge pro Kartonage: 6

▶ **Produktbeschreibung**

- schnell wirkend
- effiziente Reinigung und Auffrischung von Lederpolstern und -verkleidungen





03

Frischeduft Geruchsvernichter

Aerofit Plus

- ▶ Art.-Nr. 2000-309-2
- ▶ Inhalt: 1 Liter
- ▶ Menge pro Kartongabe: 6

- ▶ Art.-Nr. 2000-802-1
- ▶ Handsprüher
- ▶ für 1 Liter Behälter

▶ Produktbeschreibung

- anwendbar auf allen bekannten Stoffuntergründen des Fahrzeuginnenraums sowie in Lüftungsschächten ohne Sensoren
- neutralisiert wirksam und nachhaltig alle unangenehmen Gerüche wie z.B. Nikotin
- lösemittelfrei
- lässt sich mit einer herkömmlichen Sprüh- oder auch einer Druckpumpsprühflasche verarbeiten
- kann auch in einem Nasssauger oder Vernebler sehr leicht verarbeitet werden
- silikonfrei



01
Himbeerduft Geruchsvernichter und Lufterfrischer
 Aerofit Power

- ▶ Art.-Nr. 2000-309-400
- ▶ Inhalt: 400 ml
- ▶ VPE: 12

- ▶ **Produktbeschreibung**
- eliminiert Gerüche sofort und erfrischt das Raumklima
- langanhaltend und sparsam
- ein Hochdrucksystem mit extrem konzentriertem Wirkstoff
- ein Sprühstoß ist für einen großen Bereich ausreichend
- mit Himbeerduft

02
Coolwaterduft Geruchsvernichter und Lufterfrischer
 Aerofit Fresh Power

- ▶ Art.-Nr. 2000-309-410
- ▶ Inhalt: 400 ml
- ▶ VPE: 12

- ▶ **Produktbeschreibung**
- eliminiert Gerüche sofort und erfrischt das Raumklima
- langanhaltend und sparsam
- ein Hochdrucksystem mit extrem konzentriertem Wirkstoff
- ein Sprühstoß ist für einen großen Bereich ausreichend
- mit Coolwater-Duft

03
Vanilleduft Geruchsvernichter und Lufterfrischer
 Aerofit Vanille Power

- ▶ Art.-Nr. 2000-309-420
- ▶ Inhalt: 400 ml
- ▶ VPE: 12

- ▶ **Produktbeschreibung**
- eliminiert Gerüche sofort und erfrischt das Raumklima
- langanhaltend und sparsam
- ein Hochdrucksystem mit extrem konzentriertem Wirkstoff
- ein Sprühstoß ist für einen großen Bereich ausreichend
- mit Vanille-Duft



04

Zitronenduft Geruchsvernichter und Lufterfrischer
Aerofit Fresh

- ▶ Art.-Nr. 2000-309-600
- ▶ Inhalt: 600 ml
- ▶ VPE: 12

- ▶ **Produktbeschreibung**
- schnell wirksam
- hinterlässt keine Flecken
- biologischer Duftstoff
- beseitigt schlechte Gerüche
- ohne Schwermetalle
- einfache Anwendung
- sehr ergiebig
- mit Zitrusduft

05

Wassermelonenduft Geruchsvernichter und Lufterfrischer
Aerofit Juicy Watermelon

- ▶ Art.-Nr. 2000-309-430
- ▶ Inhalt: 400 ml
- ▶ VPE: 12

- ▶ **Produktbeschreibung**
- eliminiert Gerüche und erfrischt das Raumklima sofort
- langanhaltend und sparsam
- ein Hochdrucksystem mit extrem konzentriertem Wirkstoff
- ein Sprühstoß ist für einen großen Bereich ausreichend
- mit fruchtigem Wassermelonenduft

06

Milchkaffeeduft Geruchsvernichter und Lufterfrischer
Aerofit Milky Coffee

- ▶ Art.-Nr. 2000-309-440
- ▶ Inhalt: 400 ml
- ▶ VPE: 12

- ▶ **Produktbeschreibung**
- eliminiert Gerüche sofort und erfrischt das Raumklima
- langanhaltend und sparsam
- ein Hochdrucksystem mit extrem konzentriertem Wirkstoff
- ein Sprühstoß ist für einen großen Bereich ausreichend
- mit Milchkaffeeduft



01

Flasche

transparent, 500 ml

- ▶ Art.-Nr. 2000-803
- ▶ Produktbeschreibung
 - mit Füllstandsanzeige
 - Lieferung OHNE Pumpe und Sprühkopf



02

Verarbeitungsflasche

grau

- ▶ Art.-Nr. 2000-356-500 | 500 ml
- ▶ Produktbeschreibung
 - leere Verarbeitungsflasche zum Befüllen mit allen chemischen Produkten aus der Normfest Aufbereitungsserie
 - ohne Verschluss



03

Push-Pull Verschluss

für 500ml und 1000ml Flaschen

- ▶ Art.-Nr. 2000-356-2
- ▶ Produktbeschreibung
 - für 500ml und 1000ml Verarbeitungsflaschen



04

Handsprüher

für 500ml Behälter (Art.-Nr. 2000-803)

▶ Art.-Nr. 2000-802

▶ Produktbeschreibung

- auslaufsicher
- stufenlos verstellbare Düse von feinem Sprühnebel bis zum Strahl



05

Handsprüher

flexibel, für 500ml Behälter (Art.-Nr. 2000-803)

▶ Art.-Nr. 2000-802-2

▶ Produktbeschreibung

- für Überkopfarbeiten
- auslaufsicher, mit Vitondichtung
- stufenlos verstellbare Düse von feinem Sprühnebel bis zum Strahl



06

Handsprüher

für alle 1 Liter Behälter

▶ Art.-Nr. 2000-802-1

▶ Produktbeschreibung

- für 1-Liter-Flaschen
- auslaufsicher
- stufenlos verstellbare Düse von feinem Sprühnebel bis zum Strahl

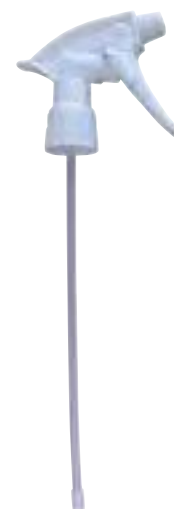







01

Klimaanlagen-Verdampfer-Reiniger

Viro Vaporizer

- ▶ Art.-Nr. 2897-303
- ▶ Inhalt: 400 ml
- ▶ Menge pro Kartonage: 12

▶ Produktbeschreibung

- reinigt mit Hochdruckspülung
- wirkt in jedem Winkel des Verdampfers
- tötet nachhaltig Keime, Bakterien und Schimmelpilze
- beugt Neuansiedlung von Mikroorganismen vor
- sorgt für eine gesunde und wohlriechende Luft im Fahrzeug
- inkl. 60 cm langem Schlauch mit Rotordüse
- eine Dose ist für eine Anwendung in einem Fahrzeuginnenraum bemessen



02

Klimaanlagenreiniger

Viro Dry Shot

- ▶ Art.-Nr. 2897-304
- ▶ Inhalt: 100 ml
- ▶ Menge pro Kartonage: 12

- ▶ Produktbeschreibung
 - fein & trocken vernebelnd
 - hochwirksamer Wirkstoff
 - langanhaltende und keimneutralisierende Wirkung
 - angenehmer Duft
 - vollständig neue Rezeptur
 - eine Dose ist für eine Anwendung in einem Fahrzeuginnenraum bemessen



03

Klima- und Lüftungsanlagenreiniger

Viro Air Fresh Plus

- ▶ Art.-Nr. 2897-302
- ▶ Inhalt: 300 ml
- ▶ Menge pro Kartonage: 12

- ▶ Produktbeschreibung
 - mittels Kapillarrohr gelangt das Spray direkt in das Lüftungssystem
 - langanhaltende Vernichtung von Bakterien
 - hinterlässt einen zitrusfrischen Duft
 - Inhalt reicht für bis zu drei Anwendungen
 - Basis: Alkohol

04

Ersatz-Sprühkopf

mit Kapillarrohr

- ▶ Art.-Nr. 2897-300-140
- ▶ VPE: 2

- ▶ Produktbeschreibung
 - für das gezielte Ausbringen dünnflüssiger Materialien aber auch Ölen und dünner Pasten



01

Klima-Kompressor Öl für Kältemittel R134a

PAG 46 Oil

- ▶ Art.-Nr. 5000-220
- ▶ Inhalt: 250 ml
- ▶ Menge pro Kartonage: 12

▶ **Produktbeschreibung**

- niedrige Viskosität
- vollsynthetisches, wasserbindendes Öl
- zur Schmierung aller beweglichen Teile in den Klimakompressoren
- schützt den Klimakreislauf vor Korrosion und Feuchtigkeit
- verteilt sich gleichmäßig im Klimakreislauf
- gewährleistet einen optimalen Rückfluss zum Kompressor



02

Klima-Kompressor Öl für Kältemittel R134a

PAG 100 Oil

- ▶ Art.-Nr. 5000-221
- ▶ Inhalt: 250 ml
- ▶ Menge pro Kartonage: 12

▶ **Produktbeschreibung**

- hohe Viskosität
- vollsynthetisches, wasserbindendes Öl
- zur Schmierung aller beweglichen Teile in den Klimakompressoren
- schützt den Klimakreislauf vor Korrosion und Feuchtigkeit
- verteilt sich gleichmäßig im Klimakreislauf
- gewährleistet einen optimalen Rückfluss zum Kompressor



03

Mehrbereichskompressoröl

Multi-POE Oil

- ▶ Art.-Nr. 5000-219-1
- ▶ Inhalt: 1 Liter
- ▶ Menge pro Kartonage: 12



▶ **Produktbeschreibung**

- ein Mehrbereichs-Kompressoröl für alle PKW, Hybridfahrzeuge, LKW, Busse und Landmaschinen, die mit Kältemittel 1234yf oder R134a befüllt sind
- zur Verschleißminderung, Schmierung und Kühlung von Klimakompressoren im Kältemittelbereich
- mit allen bekannten Mineral-, Ester- und PAG-Ölen kompatibel



04

Klima-Kompressor Öl für Kältemittel 1234yf

PAG46 Oil

- ▶ Art.-Nr. 5000-218
- ▶ Inhalt: 250 ml
- ▶ Menge pro Kartonage: 12

▶ **Produktbeschreibung**

- ein Mehrbereichs-Kompressoröl für alle PKW, Hybridfahrzeuge, LKW, Busse und Landmaschinen, die mit Kältemittel 1234yf befüllt sind
- schmiert und kühlt perfekt Klimakompressoren
- sichert die thermische Stabilität im Kompressor



01

UV-Lecksuchflüssigkeit

UV-Flex

- ▶ Art.-Nr. 5000-306
- ▶ Inhalt: 250 ml
- ▶ Menge pro Kartonage: 12



- ▶ **Produktbeschreibung**
 - für den Einsatz in Verbindung mit Kältemittelölen (PAG, Mineralöle und Ester)
 - völlig unschädlich für alle Hybridfahrzeug-Klimaanlagen und Servicegeräte
 - geeignet für beide Kältemittel (R134a & R1234yf)
 - greift O-Ringe sowie Dichtungen nicht an
 - nicht leitend



02

UV-Lecksuchflüssigkeit Tracer®

- ▶ Art.-Nr. 5000-305
- ▶ Inhalt: 237 ml
- ▶ Menge pro Kartonage: 6
- ▶ geeignet für: R1234yf

- ▶ **Produktbeschreibung**
 - dieses Lecksuch-Additiv enthält keinerlei Lösemittel
 - für den Einsatz in Verbindung mit Kältemittelölen (PAG, Mineralöl, Ester)
 - völlig unschädlich für alle Fahrzeugklimaanlagen und Klima-Service-Geräte
 - Herstellerfreigabe
 - für ca. 25 Pkw-Anwendungen



03

UV-Lecksuchflüssigkeit Tracer®

- ▶ Art.-Nr. 5000-307
- ▶ Inhalt: 250 ml
- ▶ Menge pro Kartonage: 6
- ▶ geeignet für: R134a

- ▶ **Produktbeschreibung**
 - dieses Lecksuch-Additiv enthält keinerlei Lösemittel
 - für den Einsatz in Verbindung mit Kältemittelölen (PAG, Mineralöl, Ester)
 - völlig unschädlich für alle Fahrzeugklimaanlagen und Klima-Service-Geräte
 - Herstellerfreigabe
 - für ca. 25 Pkw-Anwendungen





04
Fluoreszierende Lecksuchflüssigkeit für Motor und Getriebe

Air-Fresh Oil-Fluid

- ▶ Art.-Nr. 5000-205-1
- ▶ Inhalt: 25 ml
- ▶ Menge pro Kartonage: 6

- ▶ Produktbeschreibung
 - fluoreszierende Lecksuchflüssigkeit
 - zur Lokalisierung von Mikroleckagen für Motoren mit einem Ölkreislauf und ölbefüllten Getrieben
 - ausreichend für ein Fahrzeug bzw. eine Anwendung

05
Fluoreszierende Lecksuchflüssigkeit für Kühlwasserkreislauf

Air-Fresh Water-Fluid

- ▶ Art.-Nr. 5000-206-1
- ▶ Inhalt: 25 ml
- ▶ Menge pro Kartonage: 6

- ▶ Produktbeschreibung
 - fluoreszierende Lecksuchflüssigkeit
 - zur Lokalisierung von Mikroleckagen im Wasserkühlkreislauf
 - ausreichend für ein Fahrzeug bzw. eine Anwendung



01

Spurengaslecksuch-Set

11-teilig

▶ Art.-Nr. 5000-5

▶ **Produktbeschreibung**

- Lecksuchsystem auf Basis von Stickstoff 95% und Wasserstoff 5%
- Inhalt des Komplettssets im Koffer:
 - Wasserstofflecksuchgerät
 - Spurengasdruckminderer
 - Prüfarmatur
 - Verbindungsschlauch zwischen Spurengasdruckminderer und Hochdruck-Schnellkupplung
 - Verbindungsschlauch zwischen Niederdruck-Schnellkupplung und Prüfarmatur
 - Hochdruck-Schnellkupplung
 - Niederdruck-Schnellkupplung
 - Gasflasche Inhalt: 2 Liter
 - Ohrhörer
 - Ladenetzteil
 - CD-Rom

02

Formiergas für Spurengaslecksuche

2 Liter

▶ Art.-Nr. 5000-52

▶ **Produktbeschreibung**

- Ersatzflasche für das Spurengaslecksuchsystem (Art.-Nr. 5000-5)





03
UV-Schutzbrille
 Air-Fresh

► Art.-Nr. 5000-202

► Produktbeschreibung
 - für das Arbeiten mit fluorizierenden
 Lecksuchflüssigkeiten



04
UV-Lampen-Set LED
 5-teilig

► Art.-Nr. 5000-201

► Produktbeschreibung
 - das UV-Licht bringt fluoeszierende
 Lecksuchflüssigkeit zum Leuchten
 - Inhalt:
 - 1x UV-Brille, 1x UV-Lampe 3,6V 150W mit
 gerastertem Reflektor (inkl. 3 x Micro Batterien
 Art.-Nr. 3722-04)





01

Kältemittel R1234yf

5,0 kg Mehrwegflasche

► Art.-Nr. 5000-229

► Produktbeschreibung

- Das seit Jahren in Kfz-Klimaanlagen eingesetzte Kältemittel R134a hat mit einem Global Warming Potential (GWP) von 1.430 ein hohes Treibhauspotential. In der EG-Richtlinie 2006/40/EG wurde beschlossen, künftig nur noch Kältemittel mit einem GWP kleiner 150 einzusetzen. Zur Erfüllung dieser Anforderung wurde ein neues, umweltfreundliches Kältemittel entwickelt, welches einen GWP von 4 besitzt. Dieses neue Kältemittel, R1234yf genannt, sollte ab 2011 zum Einsatz kommen.
- Die EG-Richtlinie bezieht sich auf Kfz der Klasse M1 (Fzg zur Personenbeförderung mit max. 8 Sitzplätzen plus Fahrersitz) und der Klasse N1 (Nfz mit einem zul. Gesamtgewicht bis 3,5t). Betroffen sind Fahrzeuge, für die ab dem 01.01.2011 eine Typgenehmigung erteilt wurde und die innerhalb der Europäischen Union betrieben werden.
- Die Einführung dieser Pflicht hat sich jedoch verzögert. Und ist zum 01.01.2017 in Kraft getreten.
- Ab dem 01.01.2017 können Fahrzeuge die mit dem Kältemittel R134a befüllt sind, nicht mehr erstmals zugelassen werden.
- Wie unterscheidet sich ein Klimageservice mit dem Kältemittel R134a zu einem mit R1234yf
- Der Klimageservice an einem Kfz mit R1234yf beinhaltet immer eine Gasbeprobung des eingefüllten Kältemittels vor Beginn des Absaugvorgangs. Diese Beprobung stellt sicher, dass im Servicefall keine Kontaminierung von R1234yf mit anderen Substanzen stattfindet.



02

Adapterset

für R1234yf Mehrwegflasche

► Art.-Nr. 5000-229-1

► Produktbeschreibung

- Unter folgenden Adaptern wird unterschieden:

- Honeywell 1/2"-16 ACME LH
- DuPont W 21.8 x 1/14"LH

- Der Adapter DuPont kann auch für unsere Flaschen eingesetzt werden.



03

Anschluß-Adapter

für R134A Mehrwegflasche

► Art.-Nr. 5000-226-1

► Produktbeschreibung

- 1/4" mit SAE Außengewinde und Dichtung
- spezifizierter Niederdruck-Adapter zum Anschluss an Servicestationen



04

Adapter Schlauchgerät R1234YF

für R1234yf Mehrwegflasche

► Art.-Nr. 5000-5-001

► Produktbeschreibung

- Anschlussgewinde M12 x 1,5



05

Schnellkupplung

R1234yf BF

► Art.-Nr. 5000-5-002

► Produktbeschreibung

- Niederdruck
- Anschlussgewinde M12 x 1,5 mm
- blau



06

Schnellkupplung

R1234yf RF

► Art.-Nr. 5000-5-003

► Produktbeschreibung

- Hochdruck
- Anschlussgewinde M12 x 1,5 mm
- rot



07

Thermo-Papierrolle

für Klimatechnik-Geräte

► Art.-Nr. 5000-235

► Produktbeschreibung

- spezielles Druckerpapier für Thermodrucker der ASC-Baureihe
- Rollenbreite: 58 mm
- Länge: 10 Meter



01

O-Ringe für Klimaanlage

für PKW-Klimaanlagen mit R134a



Art.-Nr.	Innen-Ø:	Stärke:	Stück
5000-003	4,47 mm	1,78 mm	20
5000-032	6,02 mm	2,62 mm	20
5000-007	6,07 mm	1,78 mm	20
5000-077	6,65 mm	2,70 mm	20
5000-074	6,70 mm	1,60 mm	20
5000-067	6,70 mm	1,70 mm	20
5000-075	6,80 mm	1,90 mm	20
5000-070	6,95 mm	2,2 mm	20
5000-069	7,00 mm	2,5 mm	20
5000-002	7,50 mm	2,0 mm	20
5000-068	7,50 mm	2,5 mm	20
5000-050	7,65 mm	1,63 mm	20
5000-012	7,65 mm	1,78 mm	20
5000-071	8,00 mm	1,80 mm	20
5000-004	8,00 mm	2,0 mm	20
5000-072	8,80 mm	1,90 mm	20
5000-006	8,92 mm	1,83 mm	20
5000-016	9,25 mm	1,78 mm	20
5000-005	9,25 mm	2,39 mm	20
5000-060	9,50 mm	2,5 mm	20
5000-052	9,60 mm	1,88 mm	20
5000-073	10,00 mm	2,0 mm	20
5000-008	10,00 mm	2,5 mm	20
5000-010	10,12 mm	1,85 mm	20
5000-013	10,50 mm	2,0 mm	20

Art.-Nr.	Innen-Ø:	Stärke:	Stück
5000-034	10,77 mm	2,62 mm	20
5000-009	10,80 mm	2,00 mm	20
5000-061	10,80 mm	2,40 mm	20
5000-017	10,82 mm	1,78 mm	20
5000-079	11,11 mm	1,78 mm	20
5000-062	11,50 mm	2,5 mm	20
5000-047	12,01 mm	1,88 mm	20
5000-035	12,37 mm	2,62 mm	20
5000-063	13,40 mm	1,78 mm	20
5000-064	13,80 mm	2,40 mm	20
5000-036	13,94 mm	2,62 mm	20
5000-023	14,00 mm	1,78 mm	20
5000-065	14,25 mm	2,40 mm	20
5000-021	14,30 mm	2,30 mm	20
5000-066	14,50 mm	2,5 mm	20
5000-043	15,47 mm	3,53 mm	20
5000-026	15,68 mm	1,93 mm	20
5000-029	17,00 mm	2,0 mm	20
5000-028	17,17 mm	1,78 mm	20



02

Springlock Werkzeug

► Produktbeschreibung

- Werkzeug um Servicearbeiten am Spring-Lock-System zu ermöglichen
- mit diesem Werkzeug können dauerhafte Leckagen vermieden werden

► Art.-Nr. 5000-114

- Hersteller: Ford, Hyundai, Volvo, Peugeot

► Größe: 3/8"

► Farbe: rot



► Art.-Nr. 5000-116

- Hersteller: Ford, Hyundai, Volvo, Peugeot

► Größe: 5/8"

► Farbe: schwarz



► Art.-Nr. 5000-118

- Hersteller: Opel

► Größe: 3/8"

► Farbe: rot



► Art.-Nr. 5000-115

- Hersteller: Ford, Hyundai, Volvo, Peugeot

► Größe: 1/2"

► Farbe: blau



► Art.-Nr. 5000-117

- Hersteller: Ford, Hyundai, Volvo, Peugeot

► Größe: 3/4"

► Farbe: weiß



► Art.-Nr. 5000-119

- Hersteller: Opel

► Größe: 1/2"

► Farbe: blau



Ventil für Klimaanlage

Audi

► Art.-Nr. 5000-127

► VPE: 5



Ventil für Klimaanlage

10 mm, Eaton

► Art.-Nr. 5000-124

► VPE: 5



Ventilwerkzeug groß

Eaton SSV

► Art.-Nr. 5000-120

► VPE: 1



Ventil für Klimaanlage

JRA HNBR

► Art.-Nr. 5000-125

► VPE: 5



Ventil für Klimaanlage

M8, Peugeot / Volvo

► Art.-Nr. 5000-122

► VPE: 5



Ventilwerkzeug klein

JRA Standard

► Art.-Nr. 5000-121

► VPE: 1



Ventil für Klimaanlage

8 mm, Eaton

► Art.-Nr. 5000-123

► VPE: 5



Ventil für Klimaanlage

Renault

► Art.-Nr. 5000-126

► VPE: 5



Adapter

R134a, 16 mm, Niederdruck

► Art.-Nr. 5000-113

► VPE: 1



Ventileinsatz

Standard, Hochdruck

► Art.-Nr. 5000-106

► VPE: 20







01

H7

12V 55W Px26d

Art.-Nr.	Ausführung	Hersteller
3720-064-209	LL	Erstausrüsterqualität
3720-064-252	Visionplus 60%	Philips
3720-064-265	+90% mehr Licht	Erstausrüsterqualität
3720-064-210	Ultra Life	Osram
3723-064-209	LL	Normlight
3723-064-201	standard	Normlight



02

H4

12V 60/55W P43t

Art.-Nr.	Ausführung	Hersteller
3720-064-220	Premium +30%	Philips
3720-064-251	Vision Plus +50%	Philips
3720-064-264	2-er Set, +90%	Erstausrüsterqualität
3720-064-193	standard	Erstausrüsterqualität
3723-064-193	standard	Normlight



03

H1

12V 55W 14,5s

Art.-Nr.	Ausführung	Hersteller
3720-064-221	Premium +30%	Philips
3720-064-250	Vision Plus +50%	Philips
3720-064-202	Spot	Erstausrüsterqualität
3720-064-150	standard	Erstausrüsterqualität
3723-064-150	standard	Normlight



04

H3

12V 55W PK22s

Art.-Nr.	Hersteller
3720-064-156	Erstausrüsterqualität
3723-064-156	Normlight



05
H8
 12V 35W PGJ19-1

► Art.-Nr. 3720-064-228



06
H9
 12V 65W PGJ19-5

► Art.-Nr. 3720-064-229



07
H10 / 9145
 12V 42W PY20d

► Art.-Nr. 3720-064-218



08
H11
 12V 55W PGJ19-2

► Art.-Nr. 3720-064-206



09
H19
 12V 60/55W

► Art.-Nr. 3720-064-219



10
HB3
 12V 60W P20d

► Art.-Nr. 3720-064-204



11
HB4
 12V 51W P22d

► Art.-Nr. 3720-064-205



12
HIR2 / 9012
 12V 55W PX22D

► Art.-Nr. 3720-064-216





01

S2 Duolux

12V 35/35W BA20d

▶ Art.-Nr. 3720-073-27

▶ Produktbeschreibung

- Erstausrüsterqualität
- Bauart: symmetrisch mit zwei Leuchtkörpern
- Einsatz: in Zweiradfahrzeugen



02

R2 Duolux

12V 45/40W P45t

▶ Art.-Nr. 3720-079-51

▶ Produktbeschreibung

- Erstausrüsterqualität
- Bauart: asymmetrisch



03

D2S Xenon Gasentladungslampe

12/85V 35W P32d-2

- ▶ Art.-Nr. 3720-064-222
- ▶ Produktbeschreibung
 - für Projektionsscheinwerfer
 - ca. 4.100 Kelvin



04

D2R Xenon Gasentladungslampe

12/85V 35W P32d-3

- ▶ Art.-Nr. 3720-064-223
- ▶ Produktbeschreibung
 - für Reflexionsscheinwerfer
 - ca. 4.000 Kelvin



05

D1S Xenon Gasentladungslampe

12/85V 35W PK32d-2

- ▶ Art.-Nr. 3720-064-224
- ▶ Produktbeschreibung
 - ca. 4.000 Kelvin
 - 3200 Lumen



06

D3S Xenon Gasentladungslampe

12/42V 35W PK32d-5

- ▶ Art.-Nr. 3720-064-225
- ▶ Produktbeschreibung
 - für Reflektionsscheinwerfer
 - ca. 4.000 Kelvin
 - 3.200 Lumen

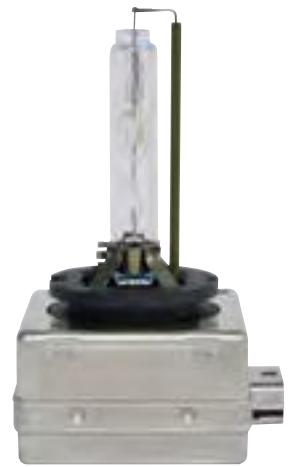

07

D4S Xenon Gasentladungslampe

12/42V 35W P32d-5

- ▶ Art.-Nr. 3720-064-226
- ▶ Produktbeschreibung
 - für Reflektionsscheinwerfer
 - ca. 4.000 Kelvin
 - 3.200 Lumen



08

D4R Xenon Gasentladungslampe

12/85V 35W P32d-6

- ▶ Art.-Nr. 3720-064-227
- ▶ Produktbeschreibung
 - für Reflexionsscheinwerfer
 - ca. 4.000 Kelvin
 - 2.800 Lumen



01

Blink- oder Bremslichtlampe

12V BA15s

Art.-Nr.	Leistung	Hersteller
3720-075-06	21W	Erstausrüsterqualität
3720-075-27	18W	Erstausrüsterqualität
3723-075-06	21W	Normlight

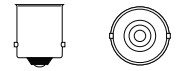

02

Anhängerlande für Sonderanwendungen

12V 21W BA15d

► Art.-Nr. 3720-075-05

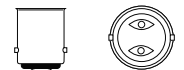
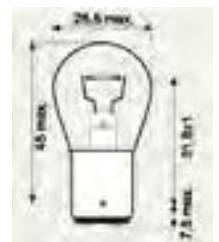

03

Brems- Schlusslichtlampe

12V 21/5W BAY15d

Art.-Nr.	Leistung	Hersteller
3720-075-28	21/5W	Erstausrüsterqualität
3723-075-28	21/5W	Normlight

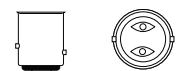
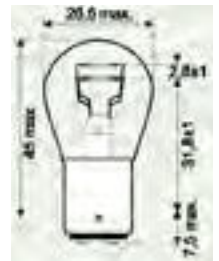

04

Nebelschlusslichtlampe

12V 21/4W BAZ15d

► Art.-Nr. 3720-075-08

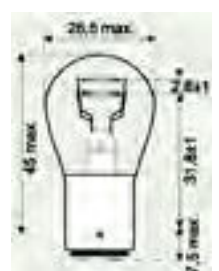

05

Anzeigenlampe gelb

12V 21W BA15s

► Art.-Nr. 3720-075-071

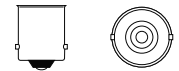
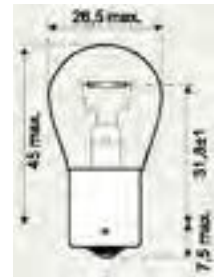

06

Anzeigelampe

12V BAU15s

Art.-Nr.	Leistung	Hersteller
3720-075-07	21W	Erstausrüsterqualität
3723-075-07	21W	Normlight

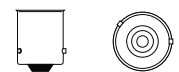
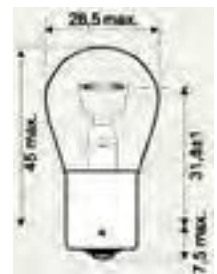

07

**Silver Vision-Set PHILIPS für Klarglasblinker;
Glasfarbe silber, Leuchtfarbe gelb**

12V 21W BAU15s

► Art.-Nr. 3720-075-070

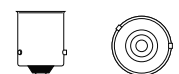

08

Rückleuchte rot, für Ford-Fahrzeuge

12V BAW15s

Art.-Nr.	Leistung	Hersteller
3720-075-091	21/5W	Erstausrüsterqualität
3720-075-09	21W	Erstausrüsterqualität

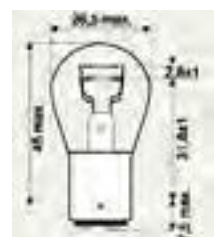



01

Schlusslichtlampe

12V BA15s

Art.-Nr.	Leistung	Hersteller
3720-050-07	5W	Erstausrüsterqualität
3720-050-08	10W	Erstausrüsterqualität
3723-050-07	5W	Normlight
3723-050-08	10W	Normlight

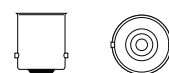

02

Schlusslichtlampe

12V 5W BA15d

► Art.-Nr. 3720-054-07

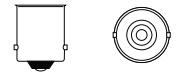
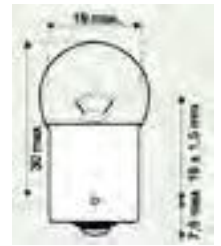

03

Standlicht- und Anzeigelampe

12V BA9s

Art.-Nr.	Leistung
3720-037-96	2W
3720-038-94	3W
3720-038-93	4W

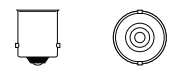

04

Nummernschild-, Innenraum- und Kofferraumlampe

12V BAX9s Halogen

Art.-Nr.	Leistung	Geeignet für
3720-064-132	6W	BMW / Mercedes
3720-064-133	21W	VW / Audi

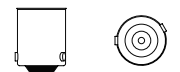
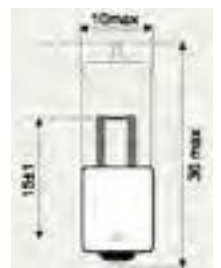

05

Nummernschild-, Innenraum- und Kofferraumlampe

12V BA9s Halogen

Art.-Nr.	Leistung
3720-064-190	5W
3720-064-191	10W
3720-064-192	20W

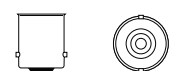

01

Armaturen Glassockellampe

12V W2x4,6d

Art.-Nr.	Leistung	Ausführung	Hersteller
3720-027-21	1,2W	standard	Erstausrüsterqualität
3720-016-03	1,2W	matt	Erstausrüsterqualität
3723-027-21	1,2W	standard	Normlight
3720-027-23	1,7W	standard	Erstausrüsterqualität
3720-027-22	2W	standard	Erstausrüsterqualität

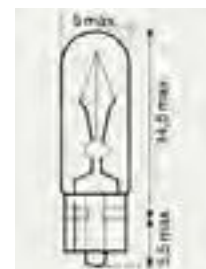

02

Standlicht-, seitliche Blinker- und Innenraum Glassockellampe

12V W2,1x9,5d

Art.-Nr.	Leistung	Ausführung	Hersteller
3720-028-20	2W	standard	Erstausrüsterqualität
3720-028-21	3W	standard	Erstausrüsterqualität
3720-028-25	5W	standard	Erstausrüsterqualität
3720-028-24	5W	amber/gelb	Erstausrüsterqualität
3720-028-26	5W	blau	Erstausrüsterqualität
3723-028-25	5W	standard	Normlight



03

Glassockellampe

16W W2,1x9,5d

► Art.-Nr. 3720-028-30

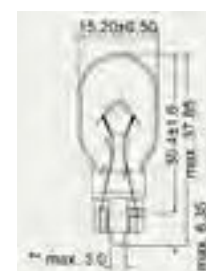

04

Hecklicht Glassockellampe

12V W3x16d

Art.-Nr.	Leistung	Hersteller
3720-074-1	21W	Erstausrüsterqualität
3720-074-2	21/5W	Erstausrüsterqualität

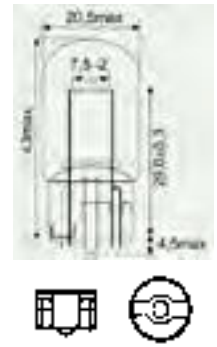

05

Glassockellampe orange

12V 20W WY16W

► Art.-Nr. 3720-028-29



06

Blinklicht Glassockellampe amber/gelb

12V 21W W3x16d

► Art.-Nr. 3720-074-3

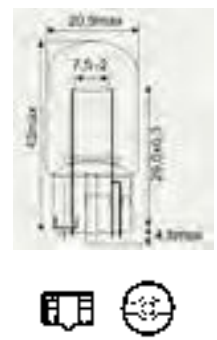

07

Halogenstiftlampe

12V 20W G4

► Art.-Nr. 3720-072-30

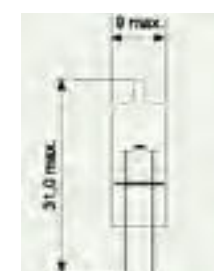

01

Soffittenlampe

12V SV8,5-8

Art.-Nr.	Leistung	Länge	Ø
3720-064-18	5W	35 mm	11 mm
3720-064-13	5W	41 mm	11 mm
3720-064-111	10W	28 mm	10 mm
3720-064-19	10W	35 mm	10 mm
3720-064-11	10W	41 mm	11 mm
3720-064-15	15W	41 mm	15,5 mm
3720-064-75	18W	41 mm	15,5 mm
3720-064-76	21W	41 mm	15,5 mm

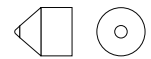

02

Soffittenlampe

12V 3W SV6-7,6 28 mm

► Art.-Nr. 3720-064-28



03

Kunststoffsockellampe

12V W2x4,6d

Art.-Nr.	Leistung	Farbe
3720-027-500	0,5W	grau
3720-027-501	1,2W	weiß

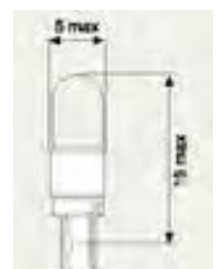

04

Kunststoffsockellampe

12V B8,4d

Art.-Nr.	Leistung	Farbe
3720-027-401	1,2W	schwarz
3720-027-400	2,0W	türkis

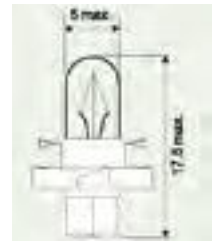

05

Kunststoffsockellampe

12V B8,5d

Art.-Nr.	Leistung	Farbe
3720-027-403	1,2W	schwarz
3720-027-402	2,0W	grün

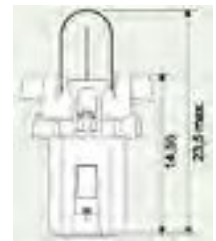

06

Kunststoffsockellampe schwarz

12V 1,2W B8,3d

► Art.-Nr. 3720-027-405



07

Kunststoffsockellampe grau

12V 1,2W B8,7d

► Art.-Nr. 3720-027-409



01

Pkw-Lampen-Ersatzkasten

12V H4 Erstausrüsterqualität

► Art.-Nr. 3720-02

► Inhalt:

- 1x Stecksicherungen 7,5A (Art.-Nr. 3731-007-5)
- 1x Stecksicherungen 10A (Art.-Nr. 3731-010)
- 1x Stecksicherungen 15A (Art.-Nr. 3731-015)
- 1x Glassockellampe 5W (Art.-Nr. 3720-028-25)
- 1x Standlicht 4W (Art.-Nr. 3720-038-93)
- 1x Bremslicht 21/5W (Art.-Nr. 3720-075-28)
- 1x Blinklicht 21W Art.-Nr. 3720-075-06)
- 1x Kennzeichenleuchte 5W (Art.-Nr. 3720-064-18)
- 1x Hauptscheinwerferlampe H4 (Art.-Nr. 3720-064-193)



02

Pkw-Lampen-Ersatzkasten

12V H1/H7 Erstausrüsterqualität

► Art.-Nr. 3720-020

► Inhalt:

- 1x Stecksicherungen 7,5A (Art.-Nr. 3731-007-5)
- 1x Stecksicherungen 10A (Art.-Nr. 3731-010)
- 1x Stecksicherungen 15A (Art.-Nr. 3731-015)
- 1x Glassockellampe 5W (Art.-Nr. 3720-028-25)
- 1x Standlicht 4W (Art.-Nr. 3720-038-93)
- 1x Bremslicht 21/5W (Art.-Nr. 3720-075-28)
- 1x Blinklicht 21W (Art.-Nr. 3720-075-06)
- 1x Soffite 8,5x8 5W (Art.-Nr. 3720-064-18)
- 1x Anzeigenlampe gelb 21W (Art.-Nr. 3720-075-07)
- 1x Hauptscheinwerferlampe H7 (Art.-Nr. 3720-064-201)
- 1x Hauptscheinwerferlampe H1 (Art.-Nr. 3720-064-150)



03

Pkw-Lampen-Ersatzkasten

12V H4 Normlight Qualität

► Art.-Nr. 3723-02

► Inhalt:

- 1x Stecksicherung 7,5A (Art.-Nr. 3731-007-5)
- 1x Stecksicherung 10A (Art.-Nr. 3731-010)
- 1x Stecksicherung 15A (Art.-Nr. 3731-015)
- 1x Glassockellampe 5W (Art.-Nr. 3723-028-25)
- 1x Standlicht 4W (Art.-Nr. 3720-038-93)
- 1x Bremslicht 21/5W (Art.-Nr. 3723-075-28)
- 1x Blinklicht 21W (Art.-Nr. 3723-075-06)
- 1x Soffite 8,5x8 5W (Art.-Nr. 3723-064-18)
- 1x Hauptscheinwerfer H4 (Art.-Nr. 3723-064-193)



04

Pkw-Lampen-Ersatzkasten

12V H1/H7 Normlight Qualität

► Art.-Nr. 3723-020

► Inhalt:

- 1x Stecksicherung 7,5A (Art.-Nr. 3731-007-5)
- 1x Stecksicherung 10A (Art.-Nr. 3731-010)
- 1x Stecksicherung 15A (Art.-Nr. 3731-015)
- 1x Glassockellampe 5W (Art.-Nr. 3723-028-25)
- 1x Standlicht 4W (Art.-Nr. 3720-038-93)
- 1x Bremslicht 21/5W (Art.-Nr. 3723-075-28)
- 1x Blinklicht 21W (Art.-Nr. 3723-075-06)
- 1x Soffite 8,5x8 5W (Art.-Nr. 3723-064-18)
- 1x Anzeigenlampe gelb 21W (Art.-Nr. 3723-075-07)
- 1x Hauptscheinwerferlampe H7 (Art.-Nr. 3723-064-201)
- 1x Hauptscheinwerferlampe H1 (Art.-Nr. 3723-064-150)





01
H7
 24V 70W Px26d

Art.-Nr.	Ausführung	Hersteller
3720-064-274	HD / LL	Osram
3720-064-273	HD / LL	Erstausrüsterqualität
3723-064-211	standard	Normlight



02
H4
 24V 75/70W P43t

Art.-Nr.	Ausführung	Hersteller
3720-064-272	HD / LL	Erstausrüsterqualität
3723-064-196	standard	Normlight
3723-064-197	HD	Normlight



03
H1
 24V 70W P14,5s

Art.-Nr.	Ausführung	Hersteller
3720-064-270	HD / LL	Erstausrüsterqualität
3723-064-155	standard	Normlight



01

H3

24V 70W PK22s

Art.-Nr.	Ausführung	Hersteller
3720-064-271	HD / LL	Erstausrüsterqualität
3723-064-151	standard	Normlight



02

H15

24V 60/20W PGJ23t-1

Erstausrüsterqualität

- ▶ Art.-Nr. 3720-064-275



03

H11

24V 70W PGJ19-2

Erstausrüsterqualität

- ▶ Art.-Nr. 3720-064-217



04

D2S Xenon Gasentladungslampe

12/85V 35W P32d-2

▶ Art.-Nr. 3720-064-222

- ▶ Produktbeschreibung
- für Projektionsscheinwerfer
- ca. 4.100 Kelvin



05

D2R Xenon Gasentladungslampe

12/85V 35W P32d-3

▶ Art.-Nr. 3720-064-223

- ▶ Produktbeschreibung
- für Reflexionsscheinwerfer
- ca. 4.000 Kelvin



06

D1S Xenon Gasentladungslampe

12/85V 35W PK32d-2

▶ Art.-Nr. 3720-064-224

- ▶ Produktbeschreibung
- ca. 4.000 Kelvin
- 3200 Lumen



07

D3S Xenon Gasentladungslampe

12/42V 35W PK32d-5

▶ Art.-Nr. 3720-064-225

- ▶ Produktbeschreibung
- für Reflektionsscheinwerfer
- ca. 4.000 Kelvin
- 3.200 Lumen

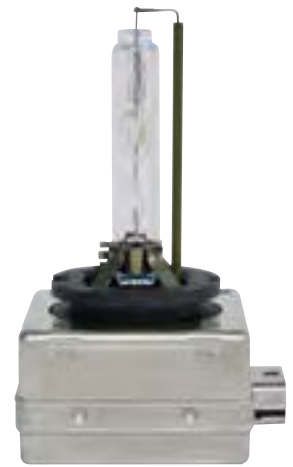

08

D4S Xenon Gasentladungslampe

12/42V 35W P32d-5

▶ Art.-Nr. 3720-064-226

- ▶ Produktbeschreibung
- für Reflektionsscheinwerfer
- ca. 4.000 Kelvin
- 3.200 Lumen



09

D4R Xenon Gasentladungslampe

12/85V 35W P32d-6

▶ Art.-Nr. 3720-064-227

- ▶ Produktbeschreibung
- für Reflexionsscheinwerfer
- ca. 4.000 Kelvin
- 2.800 Lumen



01

Schlusslichtlampe

24V BA15s

Art.-Nr.	Leistung	Ausführung	Hersteller
3720-056-27	5W	standard	Erstausrüsterqualität
3720-752-3	5W	HD LL	Erstausrüsterqualität
3720-056-37	10W	standard	Erstausrüsterqualität
3720-752-5	10W	HD LL	Erstausrüsterqualität
3723-562-7	5W	HD	Normlight
3723-563-7	10W	HD	Normlight

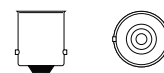
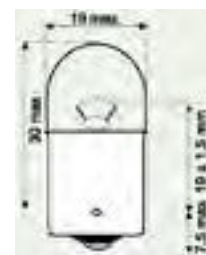

02

Blink- oder Bremslichtlampe

24V BA15s

Art.-Nr.	Leistung	Ausführung	Hersteller
3720-075-35	18W	standard	Erstausrüsterqualität
3720-075-11	21W	standard	Erstausrüsterqualität
3720-752-1	21W	HD LL	Erstausrüsterqualität
3723-075-11	21W	standard	Normlight
3723-751-1	21W	HD	Normlight

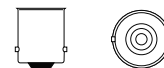

03

Brems- Schlusslichtlampe

24V BAY15d

Art.-Nr.	Leistung	Hersteller
3720-075-37	21/5W	Erstausrüsterqualität
3720-075-371	21/5W	Erstausrüsterqualität

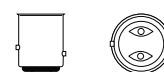
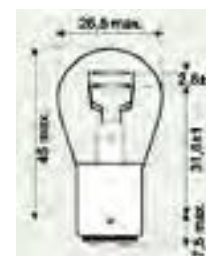

04

Blinklichtlampe HDLL gelb

24V PY21W BAU15S

► Art.-Nr. 3720-752-2

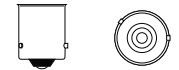
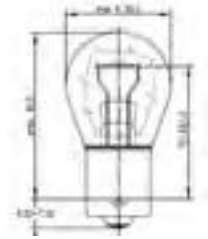

05

Brems- oder Schlusslichtlampe

24 V BAY15d

Art.-Nr.	Leistung	Ausführung	Hersteller
3723-075-37	21/5W	standard	Normlight
3720-075-37	21/5W	standard	Erstausrüsterqualität

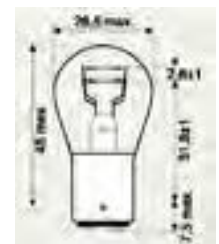

06

Schlusslichtlampe

24V 21/4W BAZ15d

► Art.-Nr. 3720-075-47

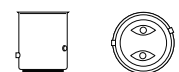
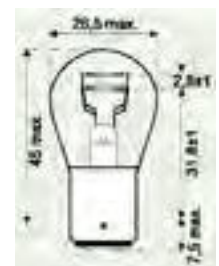

07

Schlusslichtlampe

24V 5W BA15d

► Art.-Nr. 3720-056-26



01

Glassockellampe

24V W2,1x9,5d

Art.-Nr.	Leistung	Hersteller
3720-028-40	2W	Erstausrüsterqualität
3720-028-41	3W	Erstausrüsterqualität
3720-028-45	5W	Erstausrüsterqualität
3723-028-45	5W	Normlight

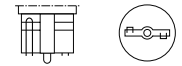
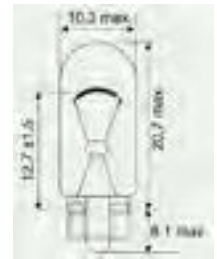

02

Glassockellampe

24V 1,2W W2x4,6d

► Art.-Nr. 3720-027-41

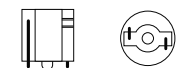

03

Standlicht- und Anzeigelampe

24V BA9s

Art.-Nr.	Leistung	Hersteller
3720-037-97	2W	Erstausrüsterqualität
3720-039-30	4W	Erstausrüsterqualität

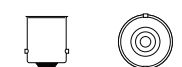

04

Standlichtlampe

24V T4W Standlichtlampe HDLL

Art.-Nr.	Leistung	Ausführung	Hersteller
3720-752-6	4W	LL	Erstausrüsterqualität
3723-393-0	4W	HD	Normlight

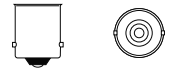
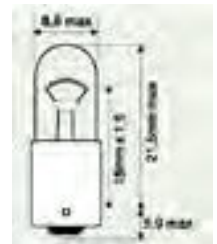

05

Standlicht- und Anzeigelampe

24V 3W BA7s

► Art.-Nr. 3720-038-99

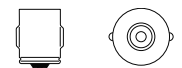

06

Halogenblinklichtlampe

24V 21W BAY9s

► Art.-Nr. 3720-075-13

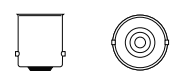

01

Soffittenlampe

24V SV8,5-8

Art.-Nr.	Leistung	Länge	Ø mm
3720-064-23	5W	35 mm	11
3720-064-24	5W	41 mm	11
3720-064-29	10W	41 mm	11
3720-064-80	18W	41 mm	15

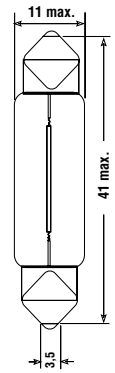

02

Soffittenlampe

24V 5W SV8,5

► Art.-Nr. 3720-064-30

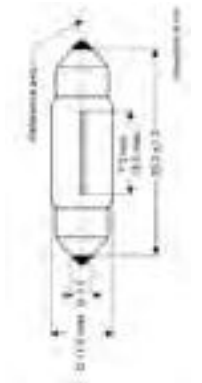

03

Kunststoffsockellampe grau

24V 1,2W B8,3d

► Art.-Nr. 3720-027-404

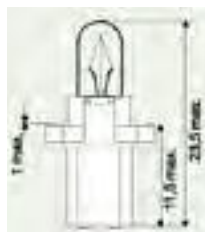

04

Kunststoffsockellampe gelb

24V 1,2W EBS-N10

► Art.-Nr. 3720-027-610



05

Kunststoffsockellampe gelb

24V 1,2W EBS R4

► Art.-Nr. 3720-027-605

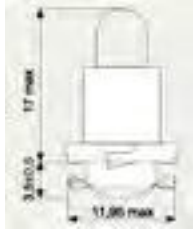

06

Kunststoffsockellampe grün

24V 1,2W EBS R11

► Art.-Nr. 3720-027-420



07

Kunststoffsockellampe grau

24V 1,2W B8,5d

► Art.-Nr. 3720-027-419

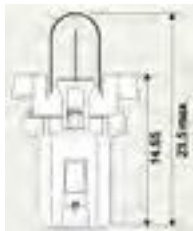

08

Kunststoffsockellampe braun

24V 1,2W Bx8,5d

► Art.-Nr. 3720-027-600

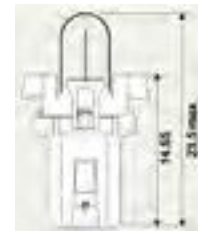

09

Kunststoffsockellampe weiß

24V 1W KW2x4,6d

► Art.-Nr. 3720-027-606



10

Kunststoffsockellampe weiß

24V 2,4V B9

► Art.-Nr. 3720-027-603





01

Glowpoint LED

24V 1W BA15s

▶ Art.-Nr. 3720-075-15

▶ Produktbeschreibung

- bis zu 10.000 Betriebsstunden
- starke Leuchtkraft
- Energie- und kosteneffizient
- bruchsicheres Gehäuse

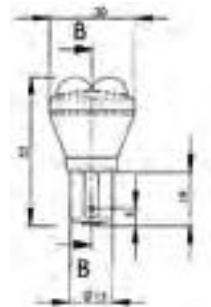

02

Ersatz-Glühlampe

RX-T/E 18W/830 GX 24q-2

▶ Art.-Nr. 3720-064-230

▶ Produktbeschreibung

- Lichtausbeute: 3000 Kelvin



03

NFZ Lampen-Ersatzkasten, HDLL

22-teilig, 24V H1/H7 Normlight Qualität

► Art.-Nr. 3723-030

► Inhalt:

- 2x Stecksicherung 10A (Art.-Nr. 3731-010)
- 2x Stecksicherung 15A (Art.-Nr. 3731-015)
- 2x Stecksicherung 20A (Art.-Nr. 3731-020)
- 2x Stecksicherung 25A (Art.-Nr. 3731-025)
- 2x Standlicht 4W HD (Art.-Nr. 3723-393-0)
- 2x Schlusslicht 10W HD (Art.-Nr. 3723-563-7)
- 6x Blink- u. Bremslicht 21W (Art.-Nr. 3723-075-11)
- 2x Soffite 8,5-8 10W (Art.-Nr. 3720-064-29)
- 1x Hauptscheinwerfer H1 (Art.-Nr. 3723-064-155)
- 1x Hauptscheinwerfer H7 (Art.-Nr. 3723-064-211)



04

NFZ-Lampen-Ersatzkasten

18-teilig, 24V H1/H7 Normlight Qualität

► Art.-Nr. 3723-031

► Inhalt:

- 3x Stecksicherung 10A (Art.-Nr. 3731-110)
- 3x Stecksicherung 15A (Art.-Nr. 3731-115)
- 2x Schlusslicht 10W HD (Art.-Nr. 3723-563-7)
- 2x Schlusslicht 5W HD (Art.-Nr. 3723-562-7)
- 2x Blink- oder Bremslichtlampe 21W HD (Art.-Nr. 3723-751-1)
- 2x Blinklichtlampe gelb PY21W HDLL (Art.-Nr. 3720-752-2)
- 2x Hauptscheinwerfer H1 (Art.-Nr. 3723-064-155)
- 2x Hauptscheinwerfer H7 HDLL (Art.-Nr. 3723-064-273)



05

Ersatzlampenkasten leer

für 12V/24V H7/H1

► Art.-Nr. 3720-03-222

► Produktbeschreibung

- 18 cm x 9,5 cm x 5 cm
- transparenter Deckel











01

Quetsch-Schrumpfbinder wasserdicht

► Produktbeschreibung

- Mindestschrumpftemperatur: 100°C
- Dauertemperaturbereich: -55°C bis + 125°C
- Schrumpfrate: 3:1 / Material: Polyolefin
- Polyolefin schrumpft 40% schneller als Polyamid
- Schrumpftemperatur geringer als bei Polyamid (100°C statt 170°C)
- * VW-Spezialstecker



Art.-Nr.	Querschnitt	Farbe	VPE	Bild
3555-516-0	0,1 - 0,5 mm ²	weiß	50	
3555-516-1	0,5 - 1,5 mm ²	rot	50	
3555-516-2	1,5 - 2,5 mm ²	blau	50	
3555-516-4	4,0 - 6,0 mm ²	gelb	50	
3555-516-5*	0,3 - 0,5 mm ²	gelblich	50	

02

Doppelzinn Löt-Schrumpfbinder wasserdicht

► Produktbeschreibung

- Mindestschrumpftemperatur: 140°C
- Dauertemperaturbereich: -55°C bis + 125°C
- Schrumpfrate: 3:1 / Material: Polyolefin
- Polyolefin schrumpft 40% schneller als Polyamid

Art.-Nr.	Ausführung	Farbe	VPE	Bild
3555-926-1	Ø 1,5 - 2,5 Länge: 31 mm	rot	25	
3555-926-2	Ø 2,5 - 4,0 Länge: 36 mm	blau	25	
3555-926-3	Ø 4,0 - 6,0 Länge: 42 mm	gelb	25	





03

Löt-Stoßverbinder

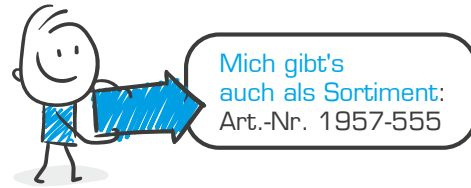
► **Produktbeschreibung**

- Dauertemperaturbeständigkeit: -55°C bis +125°C
- Schmelzpunkt ab 85° C





Art.-Nr.	Ausführung	Farbe	VPE	Bild
3555-923-0	Ø 0,3 - 0,8 Länge: 26 mm	grau	50	
3555-923-1	Ø 0,8 - 2,0 Länge: 42 mm	rot	50	
3555-923-2	Ø 2,0 - 4,0 Länge: 42 mm	blau	50	
3555-923-3	Ø 4,0 - 6,0 Länge: 42 mm	gelb	25	

04

Stoßverbinder Y-Crimp-Abzweigverbinder







► **Produktbeschreibung**

- staub- und feuchtigkeitsdichte Verbindungen
- transparenter Schrumpfschlauch
- einfache optische Kontrolle der Verbindung
- Schlanke Bauform
- wenig Platzbedarf erforderlich
- Schrumpfrate von 4:1
- breites Anwendungsspektrum
- RoHS-konform
- Elektrische Durchschlagfestigkeit: 20 kV/mm
- Schutzart IP: IP 67
- Temperatureinsatzbereich min./max.: -55 bis 110 °C
- Schrumpftemperatur min.: 300 °C

Art.-Nr.	Querschnitt	Farbe	VPE	Bild
3555-925-3	1,5 - 2,5 mm ²	blau / gelb	25	
3555-925-4	4,0 mm ²	rot	25	

01

Quetsch-Schrumpf, wasserdicht 0,5 - 1,0 mm²

Art.-Nr.	Ausführung	Farbe	VPE	Bild
3555-901-1	Ringzunge M4	rot	50	
3555-902-1	Ringzunge M5	rot	50	
3555-903-1	Ringzunge M6	rot	50	
3555-904-1	Ringzunge M8	rot	50	
3555-904-11	Ringzunge M10	rot	25	
3555-905-1	Flachsteckhülse 6,3 mm	rot	25	
3555-944-1	Flachsteckzunge 6,3 mm	rot	50	





02

Quetsch-Schrumpf, wasserdicht 1,5 - 2,5 mm²

Art.-Nr.	Ausführung	Farbe	VPE	Bild
3555-908-2	Ringzunge M4	blau	50	
3555-909-2	Ringzunge M5	blau	50	
3555-910-2	Ringzunge M6	blau	50	
3555-911-2	Ringzunge M8	blau	50	
3555-912-2	Ringzunge M10	blau	25	
3555-905-2	Flachsteckhülse 6,3 mm	blau	25	
3555-945-2	Flachsteckzunge 6,3 mm	blau	50	

03

Quetsch-Schrumpf, wasserdicht 4,0 - 6,0 mm²

Art.-Nr.	Ausführung	Farbe	VPE	Bild
3555-914-4	Ringzunge M4	gelb	25	
3555-915-4	Ringzunge M5	gelb	25	
3555-916-4	Ringzunge M6	gelb	25	
3555-917-4	Ringzunge M8	gelb	25	



Mich gibt's
auch als Sortiment:
Art.-Nr. 1957-555









01

Isolierte Kabelstecker 0,5 - 1,0 mm²

Art.-Nr.	Ausführung	Farbe	VPE	Bild
3558-900-1	Ringzunge M3	rot	100	
3558-901-1	Ringzunge M4	rot	100	
3558-902-1	Ringzunge M5	rot	100	
3558-903-1	Ringzunge M6	rot	100	
3558-904-1	Ringzunge M8	rot	100	
3558-960-1	Flachsteckhülse 2,8 x 0,5 mm	rot	100	
3558-960	Flachsteckhülse 2,8 x 0,8 mm	rot	100	
3558-976-1	Flachsteckhülse 4,8 x 0,5 mm	rot	100	
3558-977-1	Flachsteckhülse 2,8 x 0,8 mm	rot	100	
3558-905-1	Flachsteckhülse 6,3 mm	rot	100	
3558-905-11	Flachsteckhülse 6,3 mm vollisoliert	rot	100	
3558-975-1	Flachsteckzunge 2,8 mm	rot	100	
3558-939-1	Steckzunge 4,8 mm	rot	100	
3558-944-1	Flachsteckzunge 6,3 mm	rot	100	
3555-951-1	Flachsteckzunge vollisoliert	rot	50	
3558-925-1	Stossverbinder	rot	100	

Fortsetzung

Isolierte Kabelstecker 0,5 - 1,0 mm²

Art.-Nr.	Ausführung	Farbe	VPE	Bild
3558-946-1	Rundstecker M4	rot	100	
3558-947-1	Rundsteckerhülse M4	rot	100	
3558-942-1	Doppel-Flachstecker 6,3 mm	rot	100	
3558-950-1	Drahtstifthülse	rot	100	
3558-955-1	Gabel M4	rot	50	
3558-954-1	Gabel M5	rot	50	

02

Isolierte Kabelstecker 1,0 - 2,5 mm²

Art.-Nr.	Ausführung	Farbe	VPE	Bild
3558-907-2	Ringzunge M3,5	blau	100	
3558-908-2	Ringzunge M4	blau	100	
3558-909-2	Ringzunge M5	blau	100	
3558-910-2	Ringzunge M6	blau	100	
3558-911-2	Ringzunge M8	blau	100	
3558-976-2	Flachsteckhülse 4,8 mm	blau	100	
3558-905-2	Flachsteckhülse 6,3 mm	blau	100	



Fortsetzung

Isolierte Kabelstecker 1,0 - 2,5 mm²

Art.-Nr.	Ausführung	Farbe	VPE	Bild
3558-940-2	Flachstecker 8,0 mm	blau	100	
3558-939-2	Flachsteckzunge 4,8 mm	blau	100	
3558-945-2	Flachsteckzunge 6,3 mm	blau	100	
3558-905-22	Flachsteckhülse 6,3 mm	blau	100	
3558-926-2	Stossverbinder	blau	100	
3558-948-2	Rundstecker M5	blau	100	
3558-949-2	Rundsteckhülse M5	blau	100	
3558-943-2	Doppel-Flachstecker 6,3 mm	blau	100	
3558-951-2	Drahtstifthülsen	blau	100	
3558-953-2	Gabel M4	blau	50	
3558-954-2	Gabel M5	blau	50	

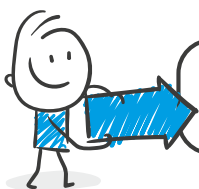

Mich gibt's
auch als Sortiment:
Art.-Nr. 1957-558-1

01

Isolierte Kabelstecker 4,0 - 6,0 mm²



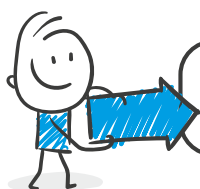









Art.-Nr.	Ausführung	Farbe	VPE	Bild
3558-914-4	Ringzunge M4	gelb	100	
3558-915-4	Ringzunge M5	gelb	100	
3558-916-4	Ringzunge M6	gelb	100	
3558-917-4	Ringzunge M8	gelb	100	
3558-918-4	Ringzunge M10	gelb	100	
3558-905-4	Flachsteckhülse 6,3 mm	gelb	100	
3558-941-4	Flachstecker 9,5 mm	gelb	100	
3558-927-4	Stossverbinder	gelb	100	
3558-961	Rundstecker M5	gelb	50	
3558-962	Rundsteckhülse M5	gelb	50	
3558-952-4	Drahtstifthülsen	gelb	50	
3558-921-4	Gabel M4	gelb	50	
3558-956-4	Flachsteckhülse 6,3 mm	gelb	100	
3558-906-4	Flachsteckzunge 6,3 mm	gelb	100	



Mich gibt's
auch als Sortiment:
Art.-Nr. 1957-558-1

01

Kabelschnellverbinder

Art.-Nr.	Querschnitt	Farbe	VPE	Bild
3555-951	0,25 - 1,0 mm ²	rot	50	
3555-951-1	0,25 - 1,0 mm ²	rot	50	
3555-952	2,5 - 4,0 mm ²	blau	50	
3555-952-1	1,0 - 2,5 mm ²	blau	50	
3555-953	4,0 - 6,0 mm ²	gelb	50	
3555-953-1	4,0 - 6,0 mm ²	gelb	50	
3555-557	0,4 - 1,0 mm ²	rot	50	
3555-557-1	0,2 - 1,5 mm ²	rot	100	
3555-564	1,0 - 2,5 mm ²	blau	100	
3555-564-1	1,5 - 2,5 mm ²	weiß	50	
3555-562-1	1,5 - 4,0 mm ²	braun	50	
3555-562	2,5 - 4,0 mm ²	gelb	50	

02

3-fach Flachabzweiger

transparent

► Art.-Nr. 3555-11

► Produktbeschreibung

- 3-fach
- für Flachsteckhülsen mit 6,3 mm Steckbreite
- max. Spannung 300 V
- Abmessung 54 mm x 21 mm



03

4-fach Flachabzweiger

transparent

► Art.-Nr. 3555-12

► Produktbeschreibung

- 4-fach
- für Flachsteckhülsen mit 6,3 mm Steckbreite
- max. Spannung 300 V
- Abmessung 54 mm x 21 mm



04

Flachsteckleisten

Flachsteckhülle mit 6,3 mm Steckbreite, max. Spannung: 300 V

Art.-Nr.	Ausführung	Abmessung	VPE
3555-2	kurze Isolierhülle	125 x 25,8 mm	10
3555-4	lange Isolierhülle	144 x 48,0 mm	10



05

Lüsterklemmen

► Produktbeschreibung















- 12er Reihe
- CE Zeichen
- Kunststoff und Metall
- mit doppelter Schraubklemme für sichere Verbindungen



Art.-Nr.	Querschnitt	Nennspannung	VPE
3556-1	1,0 - 4,0 mm ²	32 A	10
3556-2	1,5 - 6,0 mm ²	41 A	10

01

Flachsteckhülsen universal

Art.-Nr.	Steckmaß mm	Querschnitt	Ausführung	Typ	VPE	Bild
3558-513-5	6,3	0,5 - 1,0 mm ²	mit Loch, vorgerollt	MVZ	100	
3558-601-0	2,8 x 0,8	0,5 - 1,0 mm ²	mit Raste, vorgerollt	MVZ	100	
3558-531-2	4,8 x 0,8	1,5 - 2,5 mm ²	vorgerollt	MVZ	100	
3558-631-2	4,8 x 0,8	1,5 - 2,5 mm ²	mit Raste, vorgerollt	MBL	100	
3558-991-6	6,3 x 0,8	0,5 - 1,0 mm ²	mit Raste, vorgerollt	MVZ	50	
3558-504-0	6,3 x 0,8	0,5 - 1,0	ohne Raste, vorgerollt	MBL	100	
3558-992-8	6,3 x 0,8	1,5 - 2,5 mm ²	mit Raste, vorgerollt	MSI	50	
3558-929	6,3 x 0,8	1,5 - 2,5 mm ²	vorgerollt	MBL	100	
3558-603-2	6,3 x 0,8	1,5 - 2,5 mm ²	mit Raste, vorgerollt	MBL	100	
3558-991-7	6,3 x 0,8	1,5 - 2,5 mm ²	mit Raste, vorgerollt	MVZ	50	
3558-504-7	6,3 x 0,8	4,0 - 6,0 mm ²	mit Raste, vorgerollt	MBL	100	
3558-996-2	6,3 x 0,8	4,0 - 6,0 mm ²	mit Raste, vorgerollt	MVZ	100	
3558-992-6	6,3 x 0,8	4,0 - 6,0 mm ²	mit Raste, vorgerollt	MSI	50	
3558-502-0	7,7 x 0,8	1,0 - 2,0 mm ²	mit Raste	MBL	100	
3558-526-6	9,5 x 1,2	4,0 - 6,0 mm ²	vorgerollt	MBL	100	

MBL = Messing blank





MVZ = Messing verzinkt

MSI = Messing silber

BBL = Bronze blank



Fortsetzung

Flachsteckhülsen universal

Art.-Nr.	Steckmaß mm	Querschnitt	Ausführung	Typ	VPE	Bild
3558-526-7	9,5 x 1,2	4,0 - 6,0 mm ²	mit Raste, vorgerollt	MVZ	100	
3558-87-1	Ø 0,35-0,50	0,35 - 0,5 mm ²	unisoliert	WBL	100	
3558-87-2	Ø 0,75-1,50	0,75 - 1,5 mm ²	unisoliert	WBL	100	
3558-87-3	Ø 1,5-2,5	1,5 - 2,5 mm ²	unisoliert	WBL	100	



02

Flachsteckhülse mit Verriegelung

Art.-Nr.	Steckmaß mm	Querschnitt	Ausführung	Typ	VPE	Bild
3558-160-77	6,3 x 0,8	0,5 - 1,5 mm ²	mit Raste, vorgerollt		100	
3558-160-78	6,3 x 0,8	1,5 - 2,5 mm ²	mit Raste, vorgerollt		100	
3558-160-79	6,3 x 0,8	4,0 - 6,0 mm ²	mit Raste, vorgerollt		100	

03

Stoßverbinder mit Crimpanschluss

Art.-Nr.	Querschnitt	VPE	Bild
3555-924-1	0,2 - 0,35 mm ²	100	
3555-924-2	0,5 - 1,0 mm ²	100	
3555-924-3	1,5 - 2,5 mm ²	100	













BVZ = Bronze verzinkt

WBL = Weissblech bronze legiert

VGK = vergoldete Kanten

01

Flachsteckungen universal

Art.-Nr.	Steckmaß mm	Querschnitt	Ausführung	Typ	VPE	Bild
3558-87-21	6,3 mm	0,75 - 1,5 mm ²	unisoliert		100	
3558-514-4	2,8	0,5 - 1,0 mm ²	mit Loch	BVZ	100	
3558-996-0	6,3	0,5 - 1,0 mm ²	mit Raste + Loch, vorgerollt	MVZ	100	
3558-993-7	6,3	0,5 - 1,0 mm ²	mit Raste + Loch, vorgerollt	MSI	50	
3558-501-9	6,3	1,0 - 2,5 mm ²	mit Loch, vorgerollt	MBL	100	
3558-505-41	2,8	1,5 - 2,5 mm ²	mit Raste + Loch	BVZ	100	
3558-505-4	6,3	1,5 - 2,5 mm ²	mit Raste + Loch, vorgerollt	MBL	100	
3558-991-8	6,3	1,5 - 2,5 mm ²	mit Raste + Loch, vorgerollt	MVZ	50	
3558-993-5	6,3	1,5 - 2,5 mm ²	mit Raste + Loch, vorgerollt	MSI	100	
3558-996-3	6,3	4,0 - 6,0 mm ²	mit Raste + Loch	MVZ	50	
3558-87-11	6,3	0,35 - 0,5 mm ²	mit Loch	WBL	100	
3558-87-31	6,3	1,5 - 2,5 mm ²	mit Raste + Loch, vorgerollt	WBL	100	

MBL = Messing blank

MVZ = Messing verzinkt

MSI = Messing silber

BBL = Bronze blank





02

Winkelflachsteckhülsen universal

Art.-Nr.	Steckmaß mm	Querschnitt	Ausführung	Typ	VPE	Bild
3558-994-1	6,3	1,5 - 2,5 mm ²	vorgerollt	MBL	50	

03

Winkelflachsteckhülsen universal

Art.-Nr.	Querschnitt	VPE	Bild
3558-928		100	
3558-514-3	0,5 - 1,0 mm ²	100	





BVZ = Bronze verzinkt

WBL = Weissblech bronze legiert

VGK = vergoldete Kanten









01

Kabelschuhe

Art.-Nr.	Ausführung	Material	VPE	Bild
3558-521-5	1,5 - 2,5 M4	MBL	100	
3558-521-7	1,5 - 2,5 M5	MVZ	100	
3558-521-9	1,5 - 2,5 M6	MVZ	100	
3558-522-1	1,5 - 2,5 M8	MBL	100	

02



Quetschkabelschuh

Art.-Nr.	Ausführung	Kabelquerschnitt	VPE	Bild
3557-825-6	M6	25 mm ²	25	
3557-825-8	M8	25 mm ²	25	
3557-825-10	M10	25 mm ²	25	
3557-825-12	M12	25 mm ²	25	
3557-835-6	M6	35 mm ²	25	
3557-835-8	M8	35 mm ²	25	
3557-835-10	M10	35 mm ²	25	
3557-835-12	M12	35 mm ²	25	



03

Flachsteckzunge

Art.-Nr.	Steckmaß mm	Ösen-Ø:	Ausführung	Typ	VPE	Bild
3558-160-61	6,3 x 0,8	M5	mit Loch	MVZ	100	
3558-173-0	6,3 x 0,8	M6	mit Loch	MBL	100	

04

Spezialstecker

Art.-Nr.	Steckmaß mm	Querschnitt	Ausführung	Typ	VPE	Bild
3558-997-23	4,8	1,0 - 2,5 mm ²	Flachfederstecker	MVZ	50	
3558-997-2	4,8	0,5 - 1,0 mm ²	Flachfederstecker	MVZ	100	
3558-996-7	2,8	0,5 - 1,0 mm ²	Flachfederstecker	MVZ	50	
3558-996-9	2,8	1,5 - 2,5 mm ²	Flachfederstecker	MVZ	50	
3558-991-16	2,8	1,5 - 2,5 mm ²	Flachfederstecker	MVZ	50	
3558-997-3	4,8	1,5 - 2,5 mm ²	Flachfederstecker	MVZ	100	
3558-997-31	4,8	1,5 - 2,5 mm ²	Flachfederstecker	MVZ	50	
3558-990-9		0,5 - 1,5 mm ²	Flachfederstecker	MVZ	50	
3558-992-4	2,8	0,5 - 1,0 mm ²	Flachsteckzunge	MSI	50	
3558-998-1		0,5 - 0,75 mm ²	Quadlocksystem	MVZ	100	

MBL = Messing blank











MVZ = Messing verzinkt

MSI = Messing silber

BBL = Bronze blank

Fortsetzung

Spezialstecker

Art.-Nr.	Steckmaß mm	Querschnitt	Ausführung	Typ	VPE	Bild
3558-997-0	1,5	0,5 - 1,0 mm ²	Rundstecker	MVZ	50	
3558-997-1	1,5	1,5 - 2,5 mm ²	Rundstecker	MVZ	50	
3558-990-7	1,5	0,75 - 1,5 mm ²	Rundstecker	MVZ	50	
3558-990-6	2,1	1,0 - 2,5 mm ²	Rundstecker	MVZ	50	
3558-990-2	3,5	0,5 - 2,5 mm ²	Rundstecker	MVZ	50	
3558-513-3	4,0	1,5 - 2,5 mm ²	Rundstecker	MVZ	100	
3558-996-4	1,5	0,5 - 1,0 mm ²	Rundsteckhülse	MVZ	50	
3558-990-8	1,5	0,75 - 1,5 mm ²	Rundsteckhülse	BVZ	50	
3558-993-1	2,1	0,5 - 1,0 mm ²	Rundsteckhülse	MVZ	50	
3558-990-1	3,5	0,5 - 2,5 mm ²	Rundsteckhülse	MVZ	50	
3558-997-6	3,5	1,5 - 2,5 mm ²	Rundsteckhülse	MVZ	50	

BVZ = Bronze verzinkt

WBL = Weissblech bronze legiert

VGK = vergoldete Kanten

02

VW-Spezial-Stecker

Art.-Nr.	Steckmaß mm	Querschnitt	Original-Nr.	VPE	Bild
3558-102-116	1,5 x 0,6 mm	0,5 - 1,0 mm ²	N102-116-06	25	
3558-102-117	1,5 x 0,6 mm	0,5 - 1,0 mm ²	N102-117-03	25	
3558-904-886	2,8 x 0,6 mm	0,5 - 1,0 mm ²	N904-886-04	25	
3558-990-91	2,5 mm	0,5 - 1,0 mm ²		25	
3558-991-151	2,8/4,8 x 0,8 mm	0,5 - 1,0 mm ²		25	
3558-904-218	4,8 x 0,8 mm	0,5 - 1,0 mm ²	N904-218-02	25	
3558-904-887	2,8 x 0,6 mm	1,5 - 2,5 mm ²	N904-887-03	25	
3558-904-220	4,8 x 0,8 mm	2,5 - 4,0 mm ²	N904-220-02	25	



01

Mehrfachsteckgehäuse

für Flachsteckzungen

Art.-Nr.	Steckanschlüsse Anz./Abb.	VPE	Bild
3555-100-1	1 / -	10	1
3555-100-2	2 / =	10	2
3555-100-22	2 / -	10	3
3555-100-4	4 / = =	10	4
3555-100-6	6 / = = =	10	5
3555-100-8	8 / = = = =	10	6



1



2



3



4



5



6

02

Mehrfachsteckgehäuse

für Flachsteckhülsen

Art.-Nr.	Steckanschlüsse Anz./Abb.	VPE	Bild
3555-100-11	1 / -	10	1
3555-100-21	2 / =	10	2
3555-100-23	2 / -	10	3
3555-100-41	4 / = =	10	4
3555-100-61	6 / = = =	10	5
3555-100-81	8 / = = = =	10	6



1



2



3



4



5



6

03

Aderendhülsen

verzinkt unisoliert





Art.-Nr.	Querschnitt	Länge mm	VPE
3557-184-189	0,5 mm ²	6	100
3557-184-177	0,75 mm ²	6	100
3557-175-916	1,0 mm ²	6	100
3557-175-928	1,5 mm ²	7	100
3557-184-191	2,5 mm ²	7	100
3557-184-098	4,0 mm ²	12	100

04

Aderendhülsen isoliert

► Produktbeschreibung

- Temperaturbereich: -35°C bis 105°C
- Einführungstrichter: Polypropylen
- galvanisiert, verzinkt

Art.-Nr.	Querschnitt	Farbe	VPE	Bild
3557-000-50	0,5 mm ²	orange	100	
3557-000-75	0,75 mm ²	weiß	100	
3557-001-00	1,0 mm ²	gelb	100	
3557-001-50	1,5 mm ²	rot	100	
3557-002-50	2,5 mm ²	blau	100	
3557-004-00	4,0 mm ²	grau	100	
3557-006-00	6,0 mm ²	schwarz	100	



01

Aufnahmegehäuse für wasserdichtes Stecksystem AMP

wasserdicht, schwarz



Mich gibt's
auch als Sortiment:
Art.-Nr. 1957-560

Art.-Nr.	Anschluss	VPE	Bild
3558-81-1	1-fach	5	
3558-82-1	2-fach	5	
3558-83-1	3-fach	5	
3558-84-1	4-fach	5	
3558-85-1	5-fach	5	
3558-86-1	6-fach	5	

02

Verschlussgehäuse für wasserdichtes Stecksystem AMP

wasserdicht, schwarz



Mich gibt's
auch als Sortiment:
Art.-Nr. 1957-560

Art.-Nr.	Anschluss	VPE	Bild
3558-81	1-fach	5	
3558-82	2-fach	5	
3558-83	3-fach	5	
3558-84	4-fach	5	
3558-85	5-fach	5	
3558-86	6-fach	5	

03





Dichtstopfen für Aufnahme- und Verschlussgehäuse



Mich gibt's
auch als Sortiment:
Art.-Nr. 1957-560

► **Produktbeschreibung**

- Temperaturbeständigkeit: -30°C bis +105°C
- Material: Silikon

Art.-Nr.	Ø-Kabel	Farbe	VPE	Bild
3558-88-1	0,35 - 0,50 mm	orange	100	
3558-88-2	0,75 - 1,50 mm	gelb	100	
3558-88-3	1,50 - 2,50 mm	rot	100	
3558-88-4	3,4 mm	rot	100	

04

Flachsteckhülse

unisoliert



Art.-Nr.	Querschnitt	VPE
3558-87-1	0,3 - 0,5 mm ²	100
3558-87-2	0,75 - 1,5 mm ²	100
3558-87-3	1,5 - 2,5 mm ²	100

05

Flachsteckzunge

unisoliert



Art.-Nr.	Querschnitt	VPE
3558-87-11	0,35 - 0,5 mm ²	100
3558-87-21	0,75 - 1,5 mm ²	100
3558-87-31	1,5 - 2,5 mm ²	100

06

AMP Steckverbindung, T-Stück

3-fach Verteiler, 2-polig

► **Art.-Nr. 3558-890**

► **Produktbeschreibung**

- für 2-polige Kontakte (Artikelnr. 3558-82)



01

Quetschzangen-Set 5 in 1

mit 5 austauschbaren Gesenkköpfen,
Zwangssperre, 2-K-Griffisolation

► Art.-Nr. 8558-100

► Produktbeschreibung

- eine Zange für alle Anwendungen
- einfaches Austauschen der Gesenke
- Kugellager sorgen für einen optimalen Halt der Gesenke
- bei Instandsetzung von Gasanlagen ist ein gasfreies Verpressen möglich
- inkl. praktischem Koffer



Übersicht der Gesenke/Backen

Gesenk A:

Gesenk für isolierte Kabelschuhe 0,5 mm - 6,0 mm
Kabel: flexibel, Querschnitt 0,5 mm - 6,0 mm

Gesenk B:

Gesenk für unisolierte Kabelösen 0,5 mm - 10,0 mm
für unisolierte Kontakte mit geschlossener Oberfläche,
Ösen- und Stiftkabelschuhe,
Stoßverbinder und Kleinstkabelschuhe
Kabel: flexibel, Querschnitt 0,5 mm - 10,0 mm

Gesenk C:

Gesenk für Flachstecker 0,5 mm - 6,0 mm,
bei bis zu 6,3 mm Breite

Gesenk D:

Gesenk für Aderendhülsen 0,5 mm - 4,0 mm
Kabel: flexibel, Querschnitt 0,5 mm - 4,0 mm

Gesenk E:

Gesenk für Aderendhülsen 6,0 mm - 16,0 mm
Kabel: flexibel, Querschnitt 6,0 mm - 16,0 mm

02

Digitales Zangenamperemeter

TESTBOY TV 216N

► Art.-Nr. 8715-64-585

► Produktbeschreibung

- große Funktionsvielfalt
- gut lesbares LCD
- LED-Messstellenbeleuchtung
- Berührungsloses Messen von Frequenzen und Tastrate
- T-RMS Messverfahren für nicht sinusförmige Spannungen



03

Prüflampe

6 V - 24 V

► Art.-Nr. 8715-64-60



04

Spannungsprüfer

3 V - 48 V

► Art.-Nr. 8715-64-59



05

Ersatzlampe für 8715-64-60

6V - 24V

► Art.-Nr. 3720-900-3



01

Digital-Multimeter MM 7-1 BENNING

mit höchster Sicherheit für industrielle Anwendungen

► Art.-Nr. 8715-64-583

► Produktbeschreibung

- automatische AC/DC-Spannungserkennung
- automatische Streuspannungsunterdrückung (Lo - Z)
- True-RMS-Messung
- integrierter und berührungsloser Spannungssensor
- CAT III 1000 V; CAT III 1000 V

- Messbereich V/DC max. : 1000 V
- Messbereich V/AC max. : 1000 V
- Messbereich Kapazität : 0.001 μ - F - 10 m - Group-
- Article - IDs : 123057 , 1237694
- Messbereich A/DC max. : 10 A
- Messbereich A/AC max. : 10 A.
- Messbereich A/DC min. : 0.01 m
- Messbereich A/AC min. : 0.01 m
- Spannungsmessung : AC/DC.
- Spannungsversorgung : 9 V Block
- Messbereich A/AC : 0.01 m
- Messbereich A/DC : 0.01 m
- Messbereich V/DC min. : 0.01 m
- Ausstattung : Auto-Range Auto-Power-Off
- Messfunktionen: Spannung, Widerstand, Strom, Frequenz, Kapazität, Temperatur Automatische AC/DC-Kennung Streuspannungsunterdrückung Hintergrundbeleuchtung Min-/Max-/Hold-Funktion.
- Frequenzbereich : 50 Hz - 500 Hz
- Messbereich Frequenz : 0.01 Hz - 100 k – Hz
- Messbereich V/AC min. : 0.01 m –
- Temperatur : -40 bis +400 °C.



02

Multimeter

mit Spannungssensor und LED-Taschenlampe

► Art.-Nr. 8715-64-581

► Produktbeschreibung

- DC Spannung: 2, 20, 200, 400 V
- AC Spannung: 200, 400 V
- DC Strom: 4 Ampere
- AC Strom: 4 Ampere
- Betriebstemperaturbereich: 0°C bis +40°C
- Lagertemperaturbereich: -10 bis +50°C

► Funktionen:

- berührungsloser Spannungstest im Bereich 100-600V AC
- Diodentest
- Auto-Power-off-Funktion (nach 15 Minuten)
- weiße LED-Taschenlampe integriert
- Abmessung: 140 x 70 x 35mm
- Gewicht: 250g inkl. Batterien
- IEC/EN 61010-1
- mit zwei Glassicherungen



03

Messleitungssatz für Multimeter

CAT III

► Art.-Nr. 8715-64-584

► Produktbeschreibung

- Ersatzteil für unser Multimeter (Art.-Nr. 8715-64-581)



01

Kabelbänder

mit Kunststoffzunge

► Produktbeschreibung

- Temperaturbereich: -40°C bis +85°C
- Material: Polyamid 6.6
- silikonfrei



Art.-Nr.	Breite mm	Länge mm	Farbe	Belastbarkeit in Nm	VPE
3502-11	2,5	98	natur	80	100
3502-111	2,5	98	schwarz	80	100
3502-12	3,6	140	natur	180	100
3502-121	3,6	140	schwarz	180	100
3502-13	3,6	200	natur	180	100
3502-131	3,5	200	schwarz	180	100
3502-135	3,6	290	natur	180	100
3502-135-1	3,6	290	schwarz	180	100
3502-151	4,8	280	schwarz	220	100
3502-14	4,8	178	natur	220	100
3502-141	4,8	178	schwarz	220	100
3502-15	4,8	280	natur	220	100
3502-16	4,8	350	natur	220	100
3502-161	4,8	350	schwarz	220	100
3502-165-1	4,8	500	schwarz	220	100
3502-171	7,6	200	schwarz	550	100
3502-18	7,6	360	natur	550	100
3502-181	7,6	360	schwarz	550	100
3502-191	9,0	762	schwarz	800	100
3502-185-1	8,0	550	schwarz	600	100

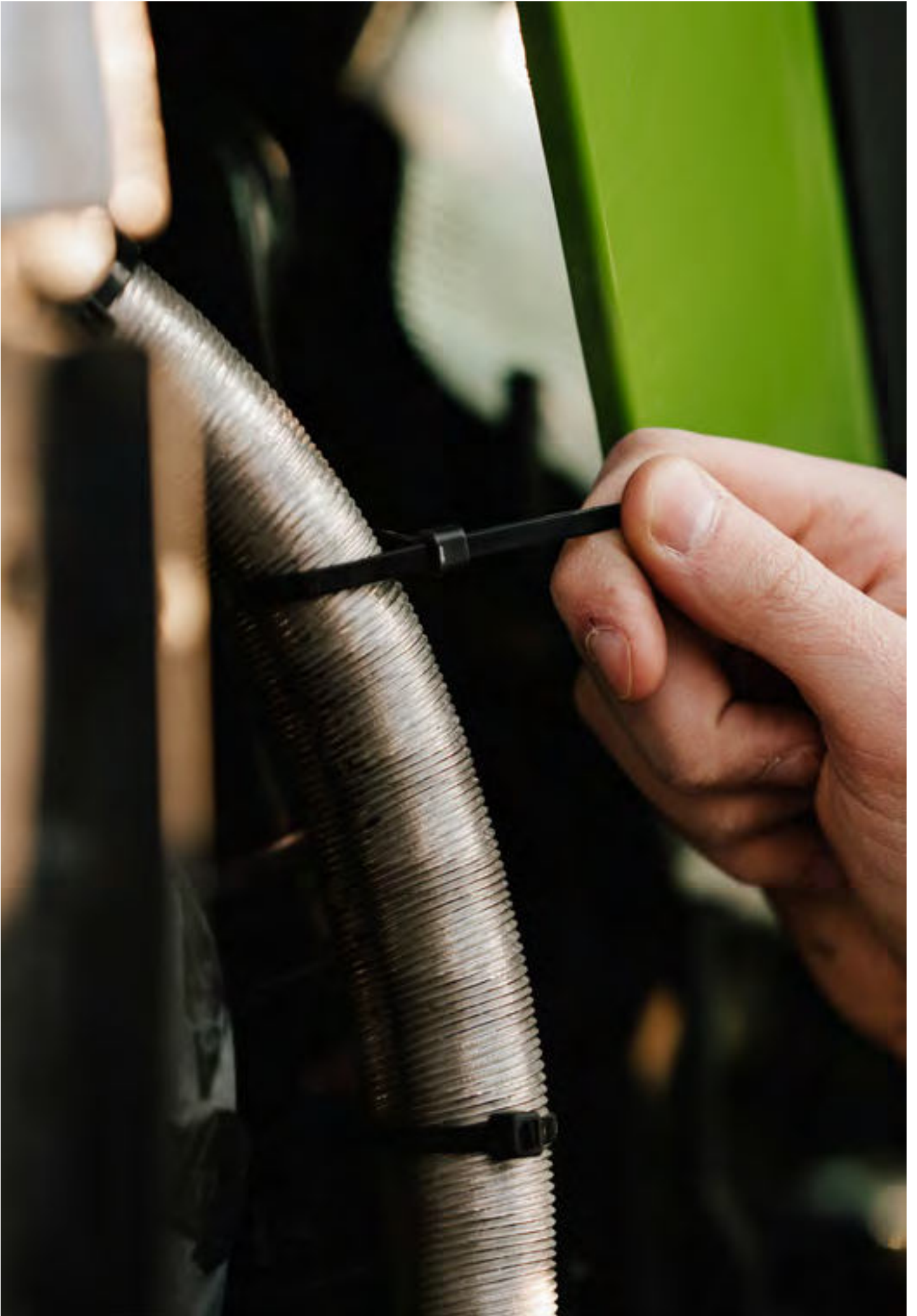

01

Kabelbänder farbig

► Produktbeschreibung

- mit Kunststoffzunge
- Abmessung: 282x4,8 mm
- Belastbarkeit in Nm: 220
- Material: Polyamid 6.6, halogenfrei, silikonfrei
- Temperaturbeständigkeit: -40°C bis +85°C
- Entflammbarkeitsklasse: UL 94 V-2



Art.-Nr.	Farbe	VPE
3502-401	rot	100
3502-402	blau	100
3502-403	gelb	100
3502-404	grün	100
3502-405	weiß	100
3502-406	orange	100
3502-407	grau	100
3502-408	braun	100



02

Klebesockel für Kabel

selbstklebend

Art.-Nr.	Farbe	für Kabelbandbreite	VPE
3502-71	natur	5,0 mm	25
3502-72	natur	8,0 mm	25
3502-73	natur	16,0 mm	25



03

Kabelbänder

mit Metallzunge, UV-beständig



► Produktbeschreibung

- Temperaturbeständigkeit: -40°C bis +85°C
- Material: Polyamid 6.6
- silikonfrei

Art.-Nr.	Breite mm	Länge mm	Farbe	Belastbarkeit in Nm	VPE
3502-211	2,4	92	schwarz	80	100
3502-221	3,6	140	schwarz	180	100
3502-201	3,6	208	schwarz	220	100
3502-231	4,8	186	schwarz	220	100
3502-241-0	4,8	360	schwarz	220	100
3502-251-0	7,6	338	schwarz	540	50

04

Kabelbänder

lösbar, UV-beständig



► Produktbeschreibung

- Temperaturbeständigkeit: bis +85°C
- Material: Polyamid 6.6

Art.-Nr.	Breite mm	Länge mm	Farbe	Belastbarkeit in Nm	VPE
3502-341-0	4,6	275	schwarz	222	100
3502-351-0	7,6	376	schwarz	334	100

05

Klebesockel für Kabelbänder

selbstklebend

Art.-Nr.	Farbe	für Kabelbandbreite	VPE
3502-636	natur	3,6 mm	25
3502-648	natur	4,8 mm	25
3502-649	schwarz	4,8 mm	25
3502-665	natur	7,8 mm	25









01

Buchsengehäuse/Deutschstecker

Art.-Nr.	Ausführung	VPE	Bild
3558-89	2-polig	10	
3558-891	3-polig	10	
3558-892	4-polig	10	
3558-893	6-polig	10	
3558-894	8-polig	10	
3558-895	12-polig	10	

02

Buchsenkontaktsicherung

Art.-Nr.	Ausführung	VPE	Bild
3558-910	2-polig	100	
3558-911	3-polig	100	
3558-912	4-polig	100	
3558-913	6-polig	100	
3558-914	8-polig	100	
3558-915	12-polig	100	

03

Stiftgehäuse

Art.-Nr.	Ausführung	VPE	Bild
3558-900	2-polig	10	
3558-901	3-polig	10	
3558-902	4-polig	10	
3558-903	6-polig	10	
3558-904	8-polig	10	
3558-905	12-polig	10	

04

Stiftkontaktsicherung

Art.-Nr.	Ausführung	VPE	Bild
3558-920	2-polig	100	
3558-921	3-polig	100	
3558-922	4-polig	100	
3558-923	6-polig	100	
3558-924	8-polig	100	
3558-925	12-polig	100	



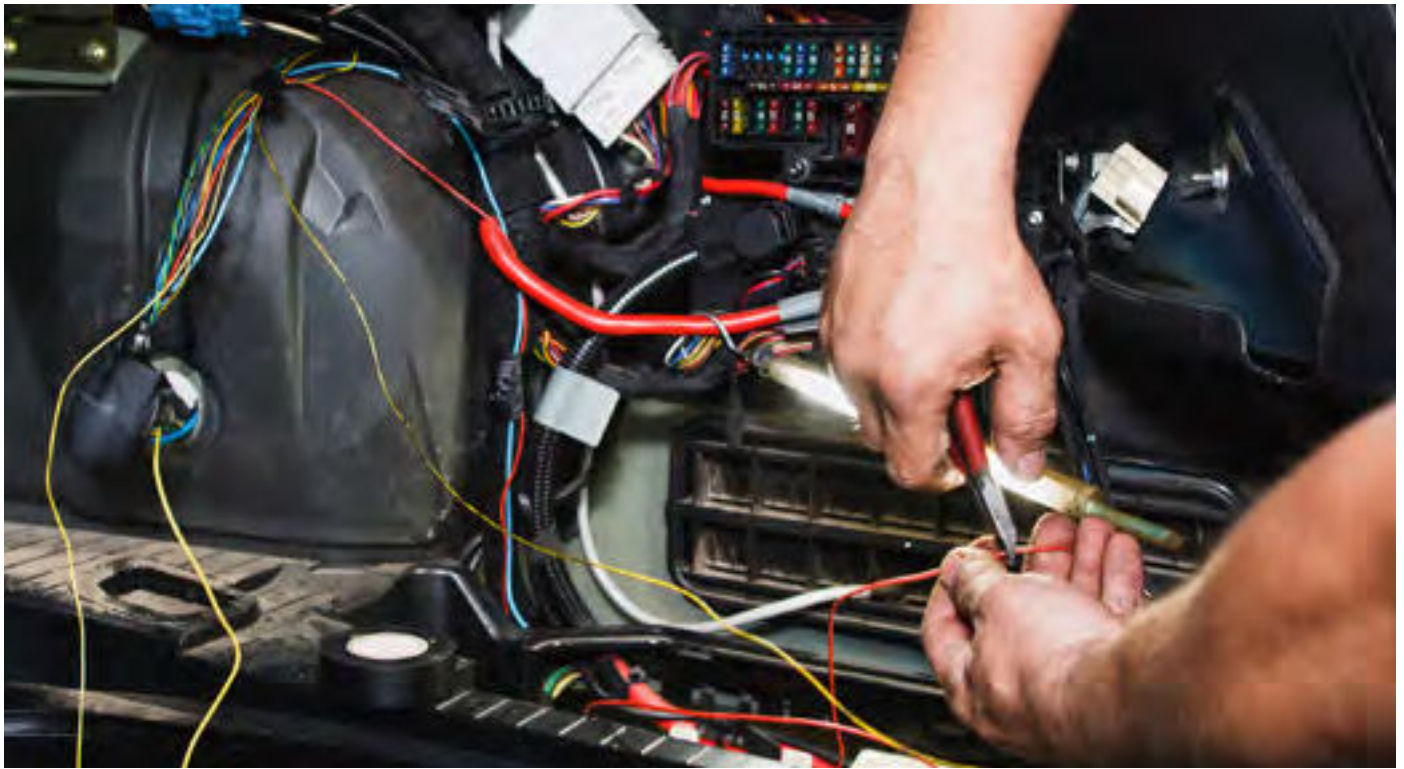

01
Gedrehter Buchsenkontakt

Art.-Nr.	Ausführung	VPE	Bild
3558-940	0,5-1,5 mm	50	
3558-941	2,0 mm	50	

02
Gedrehter Stiftkontakt

Art.-Nr.	Ausführung	VPE	Bild
3558-950	0,5-1,5 mm	50	
3558-951	2,0 mm	50	

03
DT Dichtstopfen, Deutschstecker

► Art.-Nr. 3558-930



04

Crimpzangen-Satz für DT 6 in 1 für Deutschstecker

► Art.-Nr. 8558-106

► Inhalt des Koffers:

- Zange
- 6 Gesenke
- Gesenk K1 AWG 14/12 für die DT P Serie
- Gesenk K2 AWG 10/12 5/6mm² für die DT P Serie
- Gesenk K3 AWG 18/16/14 für die DT P Serie
- Gesenk K4 AWG 20/18/16 für die DT P Serie
- Gesenk K5 AWG 20/18-16 für die DT P Serie
- Gesenk K6 AWG 16/14/12 für die DT P Serie



05

Gesenk für isolierte Anschlüsse Stecker 0,1 - 1,5 mm

► Art.-Nr. 8558-100-13



06

Gesenk für unisolierte Anschlüsse Stecker 0,1 - 1,0 mm

► Art.-Nr. 8558-100-14



01

Isolierband

10 m x 15 mm

► **Produktbeschreibung**

- PVC-Folie mit Acrylat
- mit VDE-Prüfzeichen
- erfüllt die Anforderung nach DIN EN 60454 Typ 10
- schwer entflammbar
- ausgezeichnete Alterungsbeständigkeit
- schmiegsame, weiche Folie
- wechseltemperaturbeständig
- DIN EN 60 454-3-1 / F-PVC/105/A-Tx Typ 11

Art.-Nr.	Farbe	VPE	Menge pro Kartonage
3985-10-15	schwarz	10	100
3985-10-16	rot	10	100
3985-10-17	gelb	10	100



02

Selbstverschweißendes Band

10 m x 19 mm

► **Art.-Nr. 3985-5**► **Produktbeschreibung**

- wasserbeständig
- hohe Elastizität
- Verarbeitungstemperatur: +5°C bis +35°C
- temperaturbeständig: -40°C bis +90°C



03

Textilband

25 m x 19 mm, schwarz

► **Art.-Nr. 3985-3**► **Produktbeschreibung**

- verrottungsfest
- abriebfest
- geräuschkämpfend
- schmiegsam
- reißbar
- alterungsbeständig
- klebstark
- temperaturbeständig: bis +150°C



04

Elektrokontaktreiniger

TermClean

- ▶ Art.-Nr. 2897-334
- ▶ Inhalt: 400 ml
- ▶ Menge pro Kartonage: 12

- ▶ Produktbeschreibung
 - Reinigung sämtlicher Kontakte
 - ermöglicht die Entfernung fettiger Verschmutzungen und löst alte Verkrustungen
 - anwendungssicher an Steckkontakten jeglicher Art wie z.B. Steuergerätsteckern und Steuerelementen
 - inkl. Aufsatzbürste
 - Das Produkt ist nicht zum Einsatz an in Betrieb befindlichen Teilen geeignet!



05

Kontakt-Helfer

Contact

- ▶ Art.-Nr. 2897-331
- ▶ Inhalt: 300 ml
- ▶ Menge pro Kartonage: 12

- ▶ Produktbeschreibung
 - verdrängt Feuchtigkeit
 - verbessert die elektrische Leitfähigkeit
 - silikonfrei



06

Feuerzeugpistole

Gewicht: 60 g

- ▶ Art.-Nr. 3555-999-1

- ▶ Produktbeschreibung
 - Maße: Länge 65 mm, Höhe 110 mm, Breite 25 mm
 - max. Temperatur: 1.300°C
 - Arbeitszeit (bei gefülltem Feuerzeug): 20 Min.
 - nur verwendbar mit beiliegendem Feuerzeug
 - innen liegendes Feuerzeug ist nicht befüllt



07

Butangas

- ▶ Art.-Nr. 8714-607-100
- ▶ Inhalt: 100 ml
- ▶ Menge pro Kartonage: 12

- ▶ Produktbeschreibung
 - geeignet für alle gängigen Heißklebe- und Lötpistolen



01

Schrumpfschlauch-Stange

mit Kleber beschichtet, wasserdicht



► Produktbeschreibung

- Schrumpfrate: 3:1
- Schrumpftemperatur: 110°C
- Dauertemperaturbeständigkeit: -55°C bis +110°C

Art.-Nr.	Ø vor dem Schrumpfen	Ø nach dem Schrumpfen	Stangenlänge	Verpackung
3771-000-031	3,2 mm	1,0 mm	60 cm	10 Stangen
3771-000-062	6,4 mm	2,0 mm	60 cm	10 Stangen
3771-000-124	12,7 mm	4,0 mm	60 cm	4 Stangen
3771-000-248	25,4 mm	8,0 mm	60 cm	4 Stangen



02

Schrumpfschlauch-Stücke

Länge: 10 cm, wasserdicht



► Produktbeschreibung

- Schrumpfrate: 2:1
- Schrumpftemperatur: ab 90°C
- Dauertemperaturbeständigkeit: -55°C bis +135°C
- Zulassung: UL 224

Art.-Nr.	Ø vor dem Schrumpfen	Ø nach dem Schrumpfen	Stangenlänge	Verpackung
3771-200-24	2,4 mm	1,2 mm	10 cm	25 Stangen
3771-200-32	3,2 mm	1,6 mm	10 cm	25 Stangen
3771-200-48	4,8 mm	2,4 mm	10 cm	25 Stangen
3771-200-64	6,4 mm	3,2 mm	10 cm	25 Stangen
3771-200-95	9,5 mm	4,7 mm	10 cm	25 Stangen
3771-200-127	12,7 mm	6,4 mm	10 cm	25 Stangen
3771-200-190	19,0 mm	9,5 mm	10 cm	25 Stangen
3771-200-254	25,4 mm	12,7 mm	10 cm	25 Stangen

01

Schrumpfschlauch-Spulen

mit Innenkleber, wasserdicht

► **Produktbeschreibung**

- Schrumpfrate: 3:1
- Schrumpftemperatur: ca. 90°C
- Temperaturbereich: -55°C bis + 110°C
- Zulassungen: UL 224 VW1, MIL -I-23053/4 Class
- Material: Polyolefin
- Durchmesser vor dem Schrumpfen: 3,0 mm
- Durchmesser nach dem Schrumpfen: 1,2 mm
- Länge: 5 m



Art.-Nr.	Ø vor dem Schrumpfen	Ø nach dem Schrumpfen	Spulenlänge
3771-103-1	3,0 mm	1,2 mm	5,0 m
3771-106-2	6,0 mm	2,0 mm	3,5 m
3771-109-3	9,0 mm	3,0 mm	3,0 m
3771-112-4	12,0 mm	4,0 mm	2,5 m
3771-119-6	19,0 mm	6,0 mm	2,0 m
3771-124-8	24,0 mm	8,0 mm	1,5 m

02

Schrumpfschlauch-Spulen

schwer entflammbar

► **Produktbeschreibung**

- Schrumpfrate: 2:1
- Schrumpftemperatur: 90°C
- Dauertemperaturbeständigkeit:
-55°C bis +125°C
- Material: Polyolefin



Art.-Nr.	Ø vor dem Schrumpfen	Ø nach dem Schrumpfen	Spulenlänge
3771-001-2	1,2 mm	0,6 mm	20 m
3771-002-4	2,4 mm	1,2 mm	15 m
3771-003-2	3,2 mm	1,6 mm	15 m
3771-004-8	4,8 mm	2,4 mm	12 m
3771-006-4	6,4 mm	3,2 mm	12 m
3771-009-5	9,5 mm	4,7 mm	8 m
3771-012-7	12,7 mm	6,4 mm	8 m
3771-019-0	19,1 mm	9,5 mm	5 m
3771-025-4	25,4 mm	12,7 mm	5 m

01

PKW-Isolierwellrohr

Kunststoff, mit Schlitz, Bund 2 m

► **Produktbeschreibung**

- temperaturbeständig: -40°C bis +130°C
- seitlich geschlitzt
- Material: PP - Polypropylen
- Farbe: schwarz
- schützt Fahrzeugleitungen vor äußeren Einflüssen



Art.-Nr.	Innen-Ø:	Länge:
3505-1-5	5 mm	2 m
3505-1-6	6 mm	2 m
3505-1-9	9 mm	2 m
3505-1-11	11 mm	2 m
3505-1-13	13 mm	2 m
3505-1-16	16 mm	2 m
3505-1-19	19 mm	2 m
3505-1-23	23 mm	2 m

02

LKW-Isolierwellrohr

Kunststoff, ohne Schlitz, Bund 50 m

► **Produktbeschreibung**

- temperaturbeständig: -40°C bis +130°C
- ohne Schlitz
- Material: PA6 - Polyamid 6
- Innen-Ø: 10 mm
- Farbe: schwarz
- schützt Fahrzeugleitungen vor äußeren Einflüssen



Art.-Nr.	Innen-Ø:	Länge:
3505-4-10	10 mm	50 m
3505-4-13	13 mm	50 m
3505-4-17	17 mm	50 m
3505-4-22	22 mm	50 m

03

Isolierschläuche

PVC, 25 Meter Bund

► **Produktbeschreibung**

- schwer entflammbar
- selbstverlöschend
- alterungsbeständig
- silikonfrei
- gewebelos
- temperaturbeständig: -40°C bis ca. +90°C



Art.-Nr.	Innen-Ø:	Länge:
3771-3	3 mm	25 m
3771-4	4 mm	25 m
3771-5	5 mm	25 m
3771-6	6 mm	25 m
3771-8	8 mm	25 m
3771-10	10 mm	25 m
3771-12	12 mm	25 m

04

Geflechtschlauch

► **Produktbeschreibung**

- Werkstoff: PET (extrem belastbar)
- Besonderheiten: flammhemmend, halogenfrei
- Betriebstemperatur min.: -40 °C
- Betriebstemperatur max.: +150 °C



Art.-Nr.	Ausführung	Länge	VPE
3505-2-6	3,0/6,0 mm	10 m	1
3505-2-8	3,5/8,0 mm	10 m	1
3505-2-11	5,0/11,0 mm	10 m	1
3505-2-18	8,0/18,0 mm	5 m	1
3505-2-26	16,0/26,0 mm	5 m	1
3505-2-30	18,0/30,0 mm	5 m	1
3505-2-36	24,0/36,0 mm	5 m	1

01

Fahrzeugleitungen FLRYØ 0,5 mm², 100 m, 1-adrig

Art.-Nr.	Farbe
3770-050-0	schwarz
3770-050-1	rot
3770-050-2	blau
3770-050-4	gelb



02

Fahrzeugleitungen FLRYØ 0,75 mm², 100 m, 1-adrig

Art.-Nr.	Farbe
3770-007-5	schwarz
3770-007-51	rot
3770-007-52	blau
3770-007-54	gelb
3770-007-59	braun



03

Fahrzeugleitungen FLRYØ 1,0 mm², 100 m, 1-adrig

Art.-Nr.	Farbe
3770-010	schwarz
3770-009-01	rot
3770-009-02	blau
3770-009-03	weiß
3770-009-05	gelb
3770-009-09	braun



04

Fahrzeugleitungen FLRY

Ø 1,5 mm², 100 m, 1-adrig

Art.-Nr.	Farbe
3770-010-0	schwarz
3770-010-1	rot
3770-010-2	blau
3770-010-3	gelb
3770-010-4	grün
3770-010-40	braun
3770-010-42	weiß



05

Fahrzeugleitungen FLRY

Ø 1,5 mm², 50 m, 1-adrig, 2-farbig

Art.-Nr.	Farbe
3770-020-11	grau-rot
3770-020-12	schwarz-rot
3770-020-14	grün-rot
3770-020-16	schwarz-weiß
3770-020-17	schwarz-grün



06

Fahrzeugleitungen FLRY

Ø 2,5 mm², 50 m, 1-adrig

Art.-Nr.	Farbe
3770-010-5	schwarz
3770-010-6	rot
3770-010-7	blau
3770-010-60	gelb
3770-010-99	braun





01

Fahrzeugleitungen FLRYØ 4,0 mm², 50 m, 1-adrigArt.-Nr.Farbe

3770-040-1

schwarz

3770-040-2

rot



02

Fahrzeugleitungen FLRYØ 6,0 mm², 50 m, 1-adrigArt.-Nr.Farbe

3770-060-1

schwarz

3770-060-2

rot



03

Fahrzeugleitungen, rund

1-adrig, rot, mit zweifacher Isolation (Doppelmantel)

Art.-Nr.	Querschnitt	Länge m
3770-020-1	1,5 mm ²	50
3770-020-4	2,5 mm ²	25



04

Fahrzeugleitungen, flach

2-adrig, doppelt isoliert, schwarz-rot

Art.-Nr.	Ausführung	Querschnitt	Länge
3770-020-0	flach	2 x 0,75 mm ²	50 m
3770-020-2	flach	2 x 1,5 mm ²	25 m
3770-020-22	flach	2 x 1,5 mm ²	100 m
3770-020-3	flach	2 x 2,5 mm ²	15 m
3770-020-5	rund	2 x 2,5 mm ²	15 m



05

Fahrzeugleitungen, mehradrig

mit zweifacher Isolation (Doppelmantel)

Art.-Nr.	Querschnitt	Länge m
3770-121	2 x 0,75 mm ²	50
3770-4-075	4 x 0,75 mm ²	50
3770-120	2 x 1,5 mm ²	50
3770-116	3 x 1,5 mm ²	50
3770-119-50	4 x 1,5 mm ²	50
3770-118-50	7 x 1,5 mm ²	50





01
Lautsprecherkabel
 50 m, braun-rot

Art.-Nr.	Querschnitt	Länge m
3770-030-0	2 x 0,75 mm ²	50
3770-011-5	2 x 1,5 mm ²	50



02
Flachbandkabel
 25 m, rot-schwarz-weiß-blau

Art.-Nr.	Querschnitt	Länge m
3770-400	4 x 0,75 mm ²	25



03

Kabeltüllen doppelt
doppelseitig, silikonfest



Art.-Nr.	d mm	d1 ø mm	D	h	H1 mm	VPE
3561-663-4	4	6	9	6	1,0	50
3561-663-2	6	9	11	6	1,0	50
3561-664-6	6	10	13	8	2,0	50
3561-664-8	9	11	16	6	1,0	25
3561-665-0	10	12	18	11	1,0	25
3561-665-2	12	20	24	10	4,0	25
3561-666-2	13	21	26	9	2,0	25
3561-666-3	16	24	3,0	11	3,0	25
3561-666-6	25	30	36	11	3,5	25
3561-666-5	21	31	38	11	1,5	25

04

Verschlusstopfen
Thermoplastisches Gummi



Art.-Nr.	Außen-Ø	Innen-Ø	VPE
3561-700-8	9,5 mm	6,4 mm	50
3561-700-7	12,8 mm	11,2 mm	50
3561-700-6	15,5 mm	12,7 mm	25
3561-700-5	18,4 mm	14,9 mm	25
3561-700-4	19,0 mm	15,5 mm	25
3561-700-3	22,1 mm	19,0 mm	25
3561-700-2	26,6 mm	22,0 mm	25
3561-700-1	27,5 mm	24,5 mm	25

01

Stecksicherungen

Low profile



Art.-Nr.	Ausführung	Farbe	VPE
3731-302	2 A	grau	25
3731-303	3 A	violett	25
3731-304	4 A	pink	25
3731-305	5 A	bräunlich	25
3731-307-5	7,5 A	braun	25
3731-310	10 A	rot	25
3731-315	15 A	blau	25
3731-320	20 A	gelb	25
3731-325	25 A	transparent	25
3731-330	30 A	grün	25

02

Stecksicherungen

Mini



Art.-Nr.	Ausführung	Farbe	VPE
3731-102	2 A	grau	25
3731-103	3 A	violett	25
3731-104	4 A	pink	25
3731-105	5 A	bräunlich	25
3731-107-5	7,5 A	braun	25
3731-110	10 A	rot	25
3731-115	15 A	blau	25
3731-120	20 A	gelb	25
3731-125	25 A	transparent	25
3731-130	30 A	grün	25

03

Stecksicherungen

Normal



Art.-Nr.	Ausführung	Farbe	VPE
3731-035	35 A	dunkelgrün	50
3731-002	2 A	grau	50
3731-003	3 A	violett	50
3731-005	5 A	bräunlich	50
3731-007-5	7,5 A	braun	50
3731-010	10 A	rot	50
3731-015	15 A	blau	50
3731-020	20 A	gelb	50
3731-025	25 A	transparent	50
3731-030	30 A	grün	50
3731-040	40 A	orange	50

04

Stecksicherungen

Maxi



Art.-Nr.	Ausführung	Farbe	VPE
3731-220	20 A	gelb	10
3731-230	30 A	grün	10
3731-240	40 A	orange	10
3731-250	50 A	rot	10
3731-260	60 A	blau	10
3731-270	70 A	bräunlich	10
3731-280	80 A	transparent	10
3731-210-0	100 A	violett	10

05

Stecksicherungen

mikrOTO II



Art.-Nr.	Ausführung	Farbe	VPE
3731-11-5	5 A	hellbraun	25
3731-11-10	10 A	rot	25
3731-11-15	15 A	blau	25
3731-11-20	20A	gelb	25
3731-11-25	25 A	transparent	25
3731-11-30	30 A	grün	25
3731-11-75	75 A	braun	25

06

Stecksicherungen

mikrOTO III



Art.-Nr.	Ausführung	Farbe	VPE
3731-12-5	5 A	hellbraun	25
3731-12-10	10 A	rot	25
3731-12-15	15 A	blau	25
3731-12-75	7,5 A	braun	25



07

Schraubsicherung

Midi, Lochabstand 30 mm



Art.-Nr.	Ausführung	Farbe	VPE
3731-8-30	30 A	orange	10
3731-8-40	40 A	grün	10
3731-8-50	50 A	rot	10
3731-8-60	60 A	gelb	10
3731-8-70	70 A	braun	10
3731-8-80	80 A	weiß	10
3731-8-100	100 A	blau	10
3731-8-125	125 A	rosa	10
3731-8-150	150 A	grau	10

08

Schraubsicherung

Mega, Lochabstand 51 mm



Art.-Nr.	Ausführung	Farbe	VPE
3731-9-100	100 A	gelb	10
3731-9-125	125 A	grün	10
3731-9-150	150 A	rot	10
3731-9-175	175 A	weiß	10
3731-9-200	200 A	blau	10
3731-9-225	225 A	braun	10
3731-9-250	250 A	rose	10
3731-9-300	300 A	grau	10
3731-9-400	400 A	lila	10
3731-9-500	500 A	braun	10

01

Stecksicherungen

OTO-J



Art.-Nr.	Ausführung	Farbe	VPE
3731-5-20	20 A	türkis	10
3731-5-25	25 A	weiß	10
3731-5-30	30 A	pink	10
3731-5-40	40 A	grün	10
3731-5-50	50 A	rot	10
3731-5-60	60 A	gelb	10

02

Stecksicherungen

OTO-AS



Art.-Nr.	Ausführung	Farbe	VPE
3731-4-20	20 A	türkis	10
3731-4-30	30 A	pink	10
3731-4-40	40 A	grün	10
3731-4-50	50 A	rot	10

03

Stecksicherungen

OTO-B / BT



Art.-Nr.	Ausführung	Farbe	VPE
3731-7-30	30 A	pink	10
3731-7-40	40 A	grün	10
3731-7-50	50 A	rot	10
3731-7-60	60 A	gelb	10
3731-7-70	70 A	braun	10
3731-7-80	80 A	schwarz	10
3731-7-100	100 A	blau	10
3731-7-120	120 A	weiß	10
3731-7-140	140 A	dunkelrot	10

04

Stecksicherungen

OTO-JLP



Art.-Nr.	Ausführung	Farbe	VPE
3731-6-20	20 A	türkis	10
3731-6-25	25 A	weiß	10
3731-6-30	30 A	pink	10
3731-6-40	40 A	grün	10
3731-6-50	50 A	rot	10
3731-6-60	60 A	gelb	10

05

Sicherung cubeOTO
für Hebebühnen



Art.-Nr.	Ausführung	Farbe	VPE
3731-010-50	50 A	creme	10
3731-010-75	75 A	creme	10
3731-010-100	100 A	creme	10
3731-010-150	150 A	creme	10
3731-010-200	200 A	creme	10
3731-010-300	300 A	creme	10
3731-010-1	Befestigungs- mutter M8	schwarz	10

07

Schmelzstreifensicherungen



Art.-Nr.	Ausführung	VPE
3730-25-5	5 A	50
3730-25-8	8 A	50
3730-25-161	16 A	50
3730-25-25	25 A	50
3730-25-40	40 A	50

09

Glassicherungen

Art.-Nr.	Ausführung	VPE
3733-20-1	1 A	10
3733-20-2	2 A	10
3733-20-315	3,15 A	10
3733-20-4	4 A	10
3733-20-5	5 A	10



06

MSO-Sicherungen

werden in nahezu allen Fahrzeugen der VW-Gruppe (Volkswagen, Skoda, Audi und Seat) verbaut



Art.-Nr.	Ausführung	VPE
3731-10-30	30 A	50
3731-10-40	40 A	50
3731-10-50	50 A	50
3731-10-60	60 A	50
3731-10-80	80 A	50
3731-10-100	100 A	50

08

Blechstreifensicherungen



Art.-Nr.	Ausführung	VPE
3731-50	50 A	50
3731-80	80 A	50

01

Automatik-Sicherung SAE J553

Art.-Nr.	Ausführung	Farbe	VPE
3731-13-5	5 A	beige	2
3731-13-75	7,5 A	braun	2
3731-13-10	10 A	rot	2
3731-13-15	15 A	blau	2
3731-13-20	20 A	gelb	2
3731-13-25	25 A	weiß	2
3731-13-30	30 A	grün	2



02

Automatik Sicherung SAE J553 Set

7-teilig

► Art.-Nr. 3731-13-999

► Inhalt:

- je eine Sicherung
- 5A / 7,5A / 10A / 15A / 20A / 25A / 30A



03

Sicherungsverteiler

inkl. Zuleitung und Stecker

► Produktbeschreibung

- für die Installation von zusätzlichen Einbaugeräten im Fahrzeug, z.B. LED-Tagfahrlichter
- 2 Sicherungssteckplätze
- einfache und sichere Installation
- Kabellänge: 12 cm
- Kabelquerschnitt 1,3 mm²
- für Sicherungen bis 10 Ampere

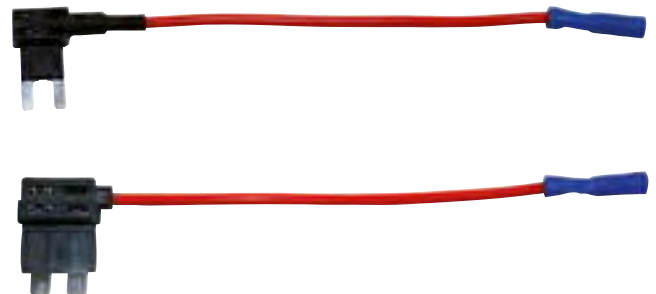

Art.-Nr.	Ausführung	VPE
3731-000-400	mini	5
3731-000-500	normal	5

04

Flachsicherungshalter für Stecksicherung „normal“

▶ Art.-Nr. 3731-000

- ▶ Produktbeschreibung
- mit Anschluss für Flachsteckhülsen mit 6,3 mm Breite



05

Sicherungshalter für Schaub Sicherung MIDI

▶ Art.-Nr. 3731-8-000



06

Sicherungshalter für Schmelzstreifensicherungen

▶ Art.-Nr. 3555-625

- ▶ Produktbeschreibung
- inklusive 8A-Sicherung
- mit Bajonettverschluss



07

Flachsicherungshalter Maxi für Stecksicherungen „maxi“, für Kabelschuhe und Schrauben M5, für Kabelquerschnitte von 2,5 mm² bis 10 mm²

▶ Art.-Nr. 3731-200 | Flachsicherungshalter Maxi

▶ Art.-Nr. 3731-200-9 | Abdeckung

- ▶ Produktbeschreibung
- für Kabelschuhe und Schrauben M5
- für Kabelquerschnitte von 2,5 mm² - 10 mm²



08

Stecksicherungshalter als Schnellverbinder für Stecksicherungen „normal“ für Kabelquerschnitte von 0,75 mm² bis 2,0 mm²

▶ Art.-Nr. 3555-972

- ▶ Produktbeschreibung
- Schnellverbinder
- für Kabelquerschnitte 0,75 mm² - 2,0 mm²

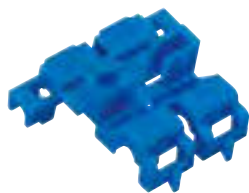

09

Tester- und Greifer-Set für Stecksicherungen

▶ Art.-Nr. 3731-150



10

Sicherungshalter für Schraub Sicherung MEGA

▶ Art.-Nr. 3731-9-000



01

Flachsicherungshalter für Stecksicherung
„normal“ Kabellänge je 25 cm und 1,5 mm² Kabel-
querschnitt bis 20 A

► Art.-Nr. 3731-000-200



02

Flachsicherungshalter für Stecksicherung
„normal“ Kabellänge je 25 cm und 2,5 mm² Kabel-
querschnitt bis 30 A

► Art.-Nr. 3731-000-300



03

Flachsicherungshalter
für Stecksicherungen „mini“ Kabellänge je 13 cm
und 3,3 mm² Kabelquerschnitt

► Art.-Nr. 3731-100



04

Flachsicherungshalter für low profile
Sicherungen
mit einem 1,3mm² Kabel

► Art.-Nr. 3731-000-405



05

Flachsicherungshalter für Mikroto II
Sicherungen
mit einem 1,3mm² Kabel

► Art.-Nr. 3731-000-407



06

Flachsicherungshalter
für Mikroto II Sicherungen
mit 3,3mm² Kabeln

► Art.-Nr. 3731-000-408





07

Flachsicherungshalter für Mini-Stecksicherungen

mit 2,5mm² Kabeln

► Art.-Nr. 3731-000-402



08

Flachsicherungshalter für Mini-Stecksicherungen

mit 1,5mm² Kabeln

► Art.-Nr. 3731-000-401



09

Flachsicherungshalter für Mini-Stecksicherungen

mit 2,5mm² Kabeln

► Art.-Nr. 3731-000-403



10

Flachsicherungshalter für Mini Sicherungen

mit zwei 2,5mm² Kabeln an jeder Seite

► Art.-Nr. 3731-000-406



11

Abdeckung

für Flachsicherungshalter 3731-000-403

► Art.-Nr. 3731-000-404





01

Kurzadapter 13-polig auf 7-polig

13-polig auf 7-polig

▶ Art.-Nr. 3555-310-12

▶ Produktbeschreibung

- Zugfahrzeug mit 13-poliger Kupplung
- Anhänger mit 7-poligem Stecker
- Länge: 106 mm
- Material: PA6 GF30
- 12 V



02

Mini-Kurzadapter 13-polig auf 7-polig
13-polig auf 7-polig

► Art.-Nr. 3555-310-119

► **Produktbeschreibung**

- Zugfahrzeug mit 13-poliger Kupplung
- Anhänger mit 7-poligem Stecker
- Material: PA6 GF30
- Gesamtlänge: 52 mm
- 12 V



03

Kurzadapter 13 auf 7/13 WeSt-System
13-polige DIN/ISO11446-Dose auf 7-polig

► Art.-Nr. 3555-310-13

► **Produktbeschreibung**

- Multicon, zwei unterschiedliche Verbindungen können adaptiert werden
- WeSt-System
- 13- auf 7-polig
- 12 V
- Länge: 106 mm
- Material: PA6 GF30



04

Mini-Kurzadapter
7-polig auf 13-polig

► Art.-Nr. 3555-310-112

► **Produktbeschreibung**

- Zugfahrzeug mit 7-poliger Kupplung
- Anhänger mit 13-poligem Stecker
- Länge: 50 mm
- Material: PA6 GF30
- 12 V



01

Stecker

7-polig

▶ Art.-Nr. 3555-305-517 | Leichtmetall

▶ Art.-Nr. 3555-405-517 | Kunststoff

▶ Produktbeschreibung

- Länge: 91,8 mm
- Belastbarkeit: 20 A bei 12 V
- mit Schraubkontakt
- zum Stecken



02

Steckdose

7-polig

▶ Art.-Nr. 3555-305-117 | Leichtmetall

▶ Art.-Nr. 3555-305-118 | Dichtung

▶ Art.-Nr. 3555-405-117 | Kunststoff

▶ Art.-Nr. 3555-310-120 | Ersatzdichtung

▶ Produktbeschreibung

- Länge: 44 mm
- Belastbarkeit: 20 A bei 12 V
- Schraubanschluss



03

Stecker

13-polig

▶ Art.-Nr. 3555-310-517

▶ Produktbeschreibung

- Kunststoff
- Belastbarkeit: 20 A
- mit Bajonettverschluss
- 12 V
- 13-polig





04

Steckdose

13-polig, inkl. Dichtung

- ▶ Art.-Nr. 3555-310-117 | Kunststoff
- ▶ Art.-Nr. 3555-310-120 | Ersatzdichtung
- ▶ Produktbeschreibung
 - Länge: 50 mm
 - Belastbarkeit: 20 A bei 12 V
 - OEM-Ausführung
 - Material: PA6 GF30



01

EBS Steckdose 7-polig

7-polig

▶ Art.-Nr. 3555-310-7

▶ Produktbeschreibung

- mit Schraubkontakten
- GGVS/ADR-geprüft
- 7-polig
- 24 V



02

EBS Stecker 7-polig

7-polig

▶ Art.-Nr. 3555-310-70

▶ Produktbeschreibung

- mit Schraubkontakten
- GGVS/ADR-geprüft
- 7-polig
- 24 V



03

Stecker, Typ S

7-polig

▶ Art.-Nr. 3555-305-586 | Metall

▶ Art.-Nr. 3555-305-588 | Kunststoff

▶ Produktbeschreibung

- Belastbarkeit: 20 A bis 24 V
- Länge: 116 mm
- Typ S / „Nebenverbraucher“
- mit Schraubkontakten



04

Steckdose 7-polig, Typ S

7-polig

▶ Art.-Nr. 3555-305-286

▶ **Produktbeschreibung**

- mit Schraubkontakten
- Gummidichtung im Verschlussdeckel
- Typ S
- Belastbarkeit: 20 A bis 24 V
- ISO 3731 K-Buchse
- 7-polig
- 24 V



05

Stecker, Typ N

7-polig

▶ Art.-Nr. 3555-305-587 | Metall

▶ Art.-Nr. 3555-305-589 | Kunststoff

▶ **Produktbeschreibung**

- Belastbarkeit: 20 A bis 24 V
- Länge: 116 mm
- Typ N / „Licht“
- mit Schraubkontakten



06

Steckdose 7-polig, Typ N

7-polig

▶ Art.-Nr. 3555-305-287

▶ **Produktbeschreibung**

- mit Schraubkontakten
- Gummidichtung im Verschlussdeckel
- Typ N
- Belastbarkeit: 20 A bis 24 V
- ISO 1185 K-Stift
- 7-polig
- 24 V



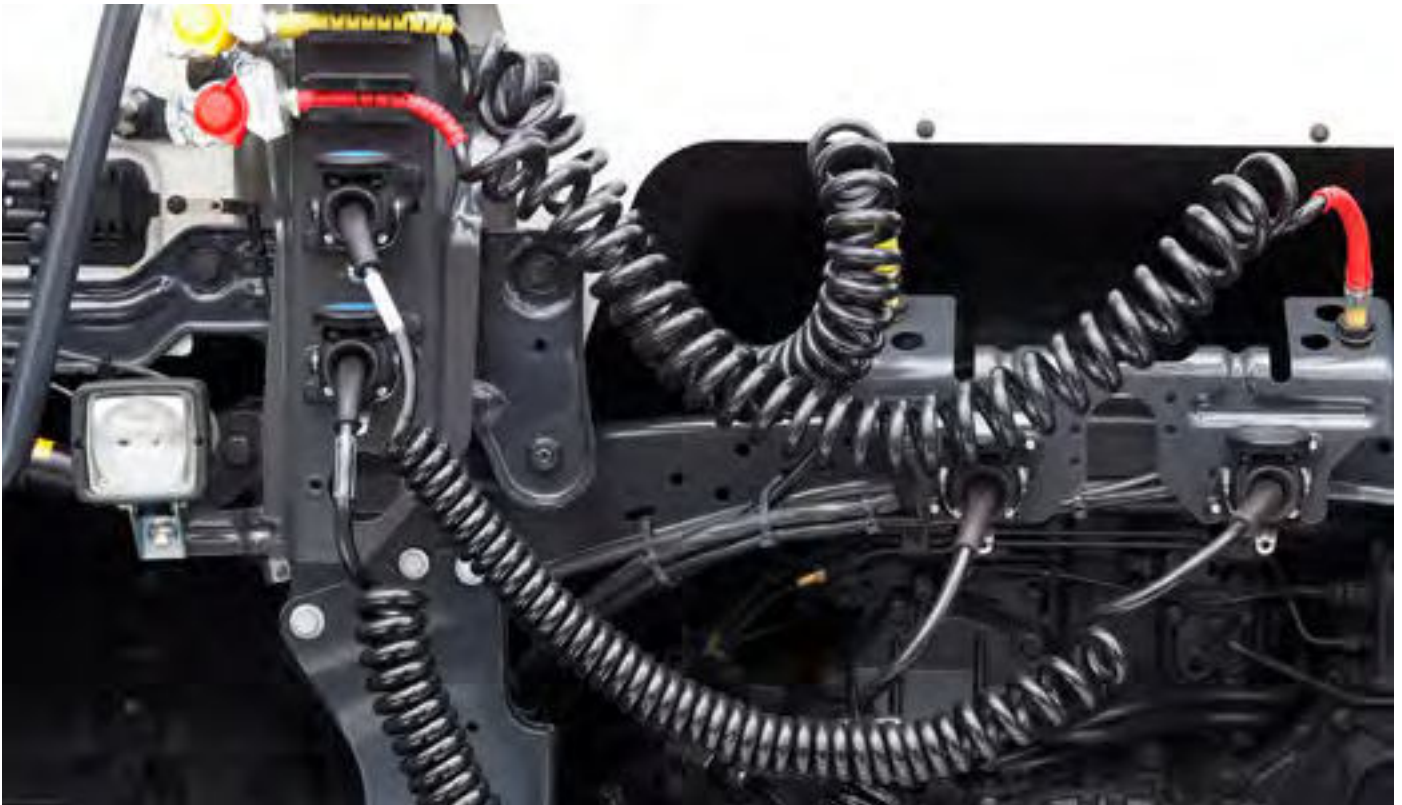

01

Stecker 3-polig

3-polig

▶ Art.-Nr. 3555-310-6

▶ Produktbeschreibung

- mit Schraubkontakten
- Typ S
- Belastbarkeit: 20 A bis 24 V
- Kunststoff
- 3-polig
- 24 V



02

Steckdose 3-polig

3-polig

▶ Art.-Nr. 3555-310-60

▶ Produktbeschreibung

- mit Schraubkontakten
- Typ S
- Belastbarkeit: 20 A bis 24 V
- Kunststoff
- ISO 1185 K-Stift
- 3-polig
- 24 V



03

Stecker 15-polig

15-polig

▶ Art.-Nr. 3555-310-150

▶ **Produktbeschreibung**

- mit Schraubkontakten
- GGVS/ADR-geprüft
- 15-polig
- 24 V



04

Steckdosen 15-polig

15-polig

▶ Art.-Nr. 3555-310-15

▶ **Produktbeschreibung**

- mit Schraubkontakten
- GGVS/ADR-geprüft
- 15-polig
- 24 V



05

Kurzadapter 15-polig auf 7-polig

15-polig auf 7-polig

▶ Art.-Nr. 3555-320-52

▶ **Produktbeschreibung**

- Adapter von 15-pol auf 7-pol
- ISO 12098
- Kunststoff
- 24 V



01

Wendel 7-polig

7-polig

▶ Art.-Nr. 3555-320-43

▶ Produktbeschreibung

- Arbeitslänge: 3,0 m
- Material: PUR
- Rückstellkraft entspricht den OEM-Vorschriften
- mit wasserdichten Steckern
- Typ S - 3731
- 6 Buchsen, 1 Stift
- 7-polig
- 24 V



02

Wendel 7-polig

7-polig

▶ Art.-Nr. 3555-320-42

▶ Produktbeschreibung

- Arbeitslänge: 3,0 m
- Material: PUR
- Rückstellkraft entspricht den OEM-Vorschriften
- mit wasserdichten Steckern
- Typ N
- kleingewendelt
- 7-polig
- ISO 1185
- 24 V



03

EBS-Spiralkabel 7-polig

7-polig

▶ Art.-Nr. 3555-320-45

▶ Produktbeschreibung

- Arbeitslänge: 3,5 m
- Material: PUR
- Rückstellkraft entspricht den OEM-Vorschriften
- kleingewendelt
- 7-polig
- 24V



04

Wendel 15-polig

15-polig

► Art.-Nr. 3555-320-50

► Produktbeschreibung

- Arbeitslänge: 3,5 m
- mit Klemmanschluss
- Material: PUR
- Rückstellkraft entspricht den OEM-Vorschriften
- kleingewendelt
- 15-polig
- 24 V



05

Adapter-Spiralkabel 15-polig auf 2 x 7-polig

15-polig auf 2 x 7-polig

► Art.-Nr. 3555-320-53

► Produktbeschreibung

- zur Stromversorgung von neuen NFZ-Zugmaschinen an älteren Aufliegern
- 13 Pole normgerecht belegt
- vergossene Stecker Typ „N“ und Typ „S“
- Arbeitslänge: 3,5 m
- Material: PUR
- Rückstellkraft entspricht den OEM-Vorschriften
- kleingewendelt
- 24 V



06

Adapter-Spiralkabel 15-polig auf 2 x 7-polig

15-polig auf 2 x 7-polig

► Art.-Nr. 3555-320-51

► Produktbeschreibung

- 13-polig belegt
- Arbeitslänge: 3,5 m
- Typ N/S
- Material: PUR
- Rückstellkraft entspricht den OEM-Vorschriften
- kleingewendelt
- 15- auf 7-polig
- 24 V



01

Verteilerkasten

8-fach

▶ Art.-Nr. 1004-100-1

▶ Produktbeschreibung

- 8-pol Kabelverbindungsdose
- mit 32 Flachsteckern
- 4-reihig
- wassergeschütztes Gehäuse
- Deckelmaterial: Aluminium
- Gehäusematerial: Polyester BMC
- Verschluss: 2 Klemmbügel
- Abmessungen (L × B × H):
150 mm × 93 mm × 45 mm
- Befestigung: 2 Bohrungen Ø 5.5 mm
- Achsabstand (mm) 90,0



02

Verteilerkasten

16-fach

▶ Art.-Nr. 1004-100

▶ Produktbeschreibung

- ADR-tauglich
- TÜV-Bauteilkennzeichnung (TÜ.EGG.028-96)
- wassergeschütztes, dampfstrahlfestes Kunststoffgehäuse IP69K
- Gehäusematerial: PA
- mit Steckensatz (11 Potentiale 8-polig und 4 Potentiale 4-polig)
- Verschluss: 2 Klemmbügel oder 4 Schrauben (empfohlener Anzugsmoment: 1,7 Nm)
- Abmessungen (L × B × H):
167 mm × 157 mm × 99 mm
- Befestigung: 4 Bohrungen Ø 5.5 mm
- Achsabstand 65/110 mm
- 16 PG-Verschraubungen



03

Batterieklemmen PKW

max. Kabelanschluss: 50 mm²

Art.-Nr.	Ausführung	VPE
3510-1	+ links	1
3510-2	- links	1
3510-3	- rechts	1
3510-4	+ rechts	1



04

Batterieklemmen NFZ

Messing verzinkt

Art.-Nr.	Ausführung	VPE
3510-7	+ links	1
3510-6	- rechts	1



05

Batterieklemmen Büssing

Messing verzinkt

Art.-Nr.	Ausführung	VPE
3510-20	- links	1
3510-19	+ rechts	1



01

Lötkaabelschuhe

Material: Messing verzinkt



Art.-Nr.	Bohrung	Kabelquerschnitt	DIN-Bezeichnung	d2	VPE
3557-921-9	M6	10 mm ²	6 x 4,3	11,0	25
3557-922-0	M8	10 mm ²	8 x 4,3	15,0	25
3557-922-4	M8	16 mm ²	8 x 5,4	15,0	25
3557-922-8	M8	25 mm ²	8 x 6,8	15,0	25
3557-922-81	M8	35 mm ²	8 x 8,2	15,0	25
3557-923-6	M8	50 mm ²	8 x 9,5	17,0	25
3557-922-1	M10	10 mm ²	10 x 4,3	19,0	25
3557-922-9	M10	25 mm ²	10 x 6,8	19,0	25
3557-923-3	M10	35 mm ²	10 x 8,2	19,0	25
3557-923-7	M10	50 mm ²	10 x 9,5	19,0	10
3557-924-0	M10	70 mm ²	10 x 11,2	21,0	10
3557-923-0	M12	25 mm ²	12 x 6,8	22,0	25
3557-923-8	M12	50 mm ²	12 x 9,5	22,0	10
3557-924-1	M12	70 mm ²	12 x 11,2	22,0	10

02

LötKolben

230 Volt, 150 Watt

► Art.-Nr. 4982-900

► Produktbeschreibung

- 230 Volt
- 150 Watt
- Temperaturbereich: 450°C
- Anheizzeit: 3 Min.



03

Lötdraht

Rollen à 250 g

► Produktbeschreibung

- Rolle à 250 g
- Flussmittelgefüllt 3,5%
- Legierung: PB6OSN40
- Schmelzbereich: 183°C bis 238°C
- Verhältnis: Blei 60, Zinn 40
- Flussmittel nach DIN EN 29454.1, 1.1.1.B bzw. DIN EN 61190-1-3



Art.-Nr.	Größe
4982-50	Ø 1 mm
4982-60	Ø 2 mm







Reifenmontage

01

Tyron 6 mm

Reifen-Reparatur-Set CoPrA® bis 270 km/h

► Art.-Nr. 9879-970

► Produktbeschreibung

- Lauffläschenschaden: max. 6 mm (innen gemessen)
- mit Korrosionsschutz für Gürtel und Karkasse
- Reparaturkörper zu 100% selbstvulkanisierend
- keine Schwächung der Festigkeitsträger (Gürtel & Karkasse) durch Bohren / Fräsen
- Tests bei TÜV-Süd, Reifen- und Rädertestcenter München: Dauerlauf und Höchstgeschwindigkeit: ECE R30 für Pkw-Reifen, konform §36 StVZO (BMV 13/36)
- Corrossion Protect Active ® pat. pend
- durch modernste Technologie hochgradig reiß- und scherfest im Reifen und Stahlgürtel
- anwendbar für gerade und bis 45°-schräge Einstiche, ohne Vergrößerung des Schadens
- für sämtliche Pkw- und Transporter-Schlauchlosreifen
- für Reifen bis einschließlich 270km/h (Geschwindigkeitsindex W)
- führt in der Reparaturstelle vorhandene Feuchtigkeit ab, wandelt vorhandenen Rost in festes, inertes Material um und schützt vor neuem Rost (CoPrA®)

- pat. pend (dpa)
- Corrossion Protect Active ® pat. pend
- doppelt so schnell wie Pilzreparatur, da kein mechanisches Rauen innen, kein Bohren oder Fräsen
- keine Abtrockenzeit für die Vulkanisierlösung nötig

► Inhalt des Sets:

- 50 x 6mm Reparaturkörper (Artikel-Nr. 9879-972 - Nachfüllpack)
- 1 x Einführhale (Artikel-Nr. 9879-976)
- 1 x T-Griff (Artikel-Nr. 9879-975)
- 1 x Vorstecher (Artikel-Nr. 9879-978)
- 1 x Vulkanisiermasse CoPrA® pat. pend 25ml (Artikel-Nr. 9879-980)
- 1 x Flüssigpflaster CoPrA® pat. pend 50ml (Artikel-Nr. 9879-979)
- 1 x Abzieh Klinge
- 1 x Inbusschlüssel





02

Tyron 6 mm bis 270 km/h

Nachfüllpack für W-Reifen CoPrA®

► Art.-Nr. 9879-972

► Inhalt:

- 50 x 6 mm Reparaturkörper
- 1 x Flüssigpflaster CoPrA® pat. pend 50 ml
- 1 x Vulkanisiermasse





01
Tyron für LKW / AS / EM
 Nachfüllpack CoPrA®



► Art.-Nr. 9879-974

► Inhalt:

- 25 x 10 mm Reparaturkörper
- 1 x Flüssigpflaster CoPrA® pat. pend 50ml
- 1 x Vulkanisiermasse



GEPRÜFTE QUALITÄT
 - ECE R30 (PKW)
 - ECE R75 (Busspark)
 - ECE R54 (LKW)
 + Deutscher mit Überlast
 + selbstklebend
 + Hüllgasdruckprüfung
 + konform §36
 StVZO/BMV 13/34)

Tyron für LKW / AS / EM

Reifen-Reparatur-Set CoPrA®

► Art.-Nr. 9879-971

► Produktbeschreibung

- Lauffläschenschaden: max. 10 mm
- Reparaturkörper zu 100% selbstvulkanisierend
- Tests bei TÜV-Süd, Reifen- und Rädertestcenter München: Dauerlauf und Höchstgeschwindigkeit: ECE R54 für Lkw-Reifen, konform §36 StVZO
- durch modernste Technologie hochgradig reiß- und scherfest im Reifen und Stahlgürtel
- anwendbar für gerade und bis 45°-schräge Einstiche
- für sämtliche Lkw-Schlauchlosreifen / AS / EM
- führt in der Reparaturstelle vorhandene Feuchtigkeit ab
- wandelt vorhandenen Rost in festes, inertes Material um und
- schützt vor neuem Rost (CoPrA®)
- pat. pend (dpa)
- keine Abtrockenzeit für die Vulkanisierlösung nötig

► Inhalt des Sets:

- 25 x 10mm Reparaturkörper (Artikel-Nr. 9879-974 - Nachfüllpack)
- 1 x Einführhale (Artikel-Nr. 9879-976)
- 1 x T-Griff (Artikel-Nr. 9879-975)
- 1 x Vorstecher (Artikel-Nr. 9879-978)
- 1 x Vulkanisiermasse CoPrA® pat. pend 25ml (Artikel-Nr. 9879-980)
- 1 x Flüssigpflaster CoPrA® pat. pend 50ml (Artikel-Nr. 9879-979)
- 1 x Abzieh Klinge
- 1 x Inbusschlüssel



01

Fräser

für pilzförmige Reparaturkörper zur Instandsetzung defekter Reifen

Art.-Nr.	Ø
9879-93-03	3,0 mm
9879-93-06	6,0 mm



02

Anroller

für Reifensonden

- ▶ Art.-Nr. 9879-91-2
- ▶ VPE: 1



03

Spezial-Gummifräser

zum Aufrauen der Reifeninnenfläche

- ▶ Art.-Nr. 9879-91-1
- ▶ VPE: 1



04

T-Griff

- ▶ Art.-Nr. 9879-975
- ▶ VPE: 1



05

Einführhale

für Tyron Reparatur-Set

Art.-Nr.	Länge mm	geeignet für:
9879-976	115	PKW/Motorrad
9879-977	195	LKW



06

Vorstecher für Tyron Reparatur-Set CoPrA®

zum Reinigen des Stichkanals

- ▶ Art.-Nr. 9879-978
- ▶ VPE: 1



07

**Flüssigpflaster CoPrA®
für Tyron Reparatur-Set**

- ▶ Art.-Nr. 9879-979
- ▶ Inhalt: 50 ml
- ▶ VPE: 1

- ▶ **Produktbeschreibung**
- mit Korrosionsschutz
- Flüssigpflaster muss von innen auf die Schadstelle/Schlinge aufgebracht werden



08

**Vulkanisiermasse CoPrA®
für Tyron Reparatur-Set**

- ▶ Art.-Nr. 9879-980
- ▶ Inhalt: 25 ml
- ▶ VPE: 1

- ▶ **Produktbeschreibung**
- mit Korrosionsschutz
- zum Einbringen in den Einstechkanal der Schadstelle



09

Reifensonden

Nachfüllpack für Tyrex Reparatursystem

- ▶ **Produktbeschreibung**
- pilzförmige Reparaturkörper, der für Radial- und Diagonalreifen geeignet ist
- zulässig für Geschwindigkeitsklasse V
- Verarbeitung nur in Verbindung mit der Vulkanisiermasse (Artikel-Nr. 9879-94-250)

Art.-Nr.	Ø mm	VPE
9879-92-03	3	25
9879-92-04	4,5	24
9879-92-06	6	24
9879-92-10	10	10



10

Tyrex

Kleber für Reifensonden

- ▶ Art.-Nr. 9879-94-250
- ▶ Inhalt: 236 ml
- ▶ VPE: 1



01

Reifenmontagepaste

Black-Tap / White-Tap

- ▶ Art.-Nr. 2894-455
- ▶ Inhalt: 5 kg
- ▶ Farbe: schwarz
- ▶ VPE: 1



- ▶ Art.-Nr. 2894-457
- ▶ Inhalt: 5 kg
- ▶ Farbe: weiß
- ▶ VPE: 1

▶ **Produktbeschreibung**

- nach TÜV Richtlinien hergestellt
- geeignet für Run-Flat-Reifen
- frostschutzsicher
- schnell trocknend, damit der Reifen auf der Felge nicht rutschen kann
- hervorragendes Ablüftverhalten
- hohe Gleitfähigkeit
- biologisch abbaubar
- keine Allergiegefahr für die Monteure



02

Reifenmontagepaste

Run-Tap

- ▶ Art.-Nr. 2894-459
- ▶ Inhalt: 5 kg
- ▶ VPE: 1

▶ **Produktbeschreibung**

- speziell für Run-Flat-, Breit- und Niederquerschnittreifen
- erhöhte Gleitwirkung mit optimaler Dichtwirkung
- trocknet schnell und transparent ab
- auch für warme/heiße Regionen
- kein Austrocknen im offenen Eimer
- Konsistenz: cremig
- Farbe: blau
- Verarbeitungstemperatur: -10° C bis +50° C



03

Reifenmontagespray

Run Fluid

- ▶ Art.-Nr. 2894-460-400
- ▶ Inhalt: 400 ml
- ▶ Menge pro Kartongage: 6

- ▶ Art.-Nr. 2894-460
- ▶ Inhalt: 5 Liter
- ▶ VPE: 1

- ▶ **Produktbeschreibung**
- schnelle und einfache Montage aller Reifenarten (auch Motorrad-, Niederquerschnitt- und Breitreifen)
- schnelltrocknend
- hinterlässt keine sichtbaren Rückstände auf Reifenkanten
- verhindert Montagebeschädigungen an den Reifenflanken
- leicht dosierbar, da sprühbar
- silikonfrei



04

Reifenkreide

farbstarke und wischfeste Fettkreide

- ▶ Art.-Nr. 9879-91-3
- ▶ Farbe: weiß
- ▶ VPE: 12



- ▶ Art.-Nr. 9879-91-4
- ▶ Farbe: gelb
- ▶ VPE: 12



- ▶ **Produktbeschreibung**
- 17,5 mm Durchmesser
- ca. 28g
- mit Spitze zum Schreiben und zur genauen Kennzeichnung
- 12 Stück je Packung



05

Halterung

für Reifenkreide

- ▶ Art.-Nr. 9879-91-5
- ▶ VPE: 1



06

Pinzel

für Reifenmontagepaste

- ▶ Art.-Nr. 4693-080-0
- ▶ VPE: 1



01

Reifenhandfüllmesser

für PKW & LKW

- ▶ Art.-Nr. 9879-54-05
- ▶ VPE: 1

- ▶ Art.-Nr. 9879-54-08 | Ersatzschlauch
- ▶ VPE: 1

▶ **Produktbeschreibung**

- Geeicht (ab Stempeldatum für zwei Jahre)
- Fülldruck: max. 12 bar
- Gummi-Schutzkappe schützt die Mechanik vor externen Stößen
- Überdrucksicherheits-Schutz
- leicht ablesbar
- gewichtsoptimierte Bauweise
- integrierter Knickschutz stabilisiert den Füllschlauch am Ausgang
- 500 mm langer Füllschlauch für schwer zugängliche Ventile
- mit Aufhängeöse
- ergonomische Bauweise
- Einhebelbedienung
- PTB-Zulassung
- Druckluftprüfen möglich auch ohne Druckbeaufschlagung



02

Reifenhandfüllmesser

mit Digitalanzeige, geeicht

- ▶ Art.-Nr. 9879-54-04
- ▶ VPE: 1

- ▶ Art.-Nr. 9879-54-042 | Ersatzschlauch
- ▶ VPE: 1

▶ **Produktbeschreibung**

- geeicht
- PTB-Zulassung
- moderne, leichte, stoßsichere Konstruktion
- klares und leicht lesbares Display
- Einstufenventildesign erhöht Füll- und Ablassgeschwindigkeit
- Überdruckwarnung, falls Druck 12 bar/174 PSI/1.200 kPa überschreitet
- Warnleuchte für schwache Batterie
- Anschlussgewinde: 1/4" IG
- Füllschlauchlänge: 180 cm
- max. Eingangsdruck: 15 bar
- max. Befüllzeit: 910 l/min
- Befüllbereich: 0 - 12 bar
- Batterie Art.-Nr.3722-32 CR 2450
- Lebensdauer der Batterie: bis zu 950h
- systemgebundene Software erhöht Genauigkeit, Feinmessung und eliminiert die Möglichkeit falscher Ablesungen

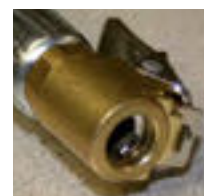



03

Tankstellenstecker

für Reifenhandfüllmesser

- ▶ Art.-Nr. 9879-54-07
- ▶ VPE: 1

▶ Produktbeschreibung

- für Schlauchinnendurchmesser 7 mm
- Durchmesser Anschlussstück 8 mm
- Länge ca. 355 mm



04

Ventilhebelstecker

für Reifenhandfüllmesser

- ▶ Art.-Nr. 9879-54-06
- ▶ VPE: 1

▶ Produktbeschreibung

- für Schlauchinnendurchmesser 6 mm
- Gesamtlänge ca. 40 mm
- Durchmesser Ventileingangsseite ca. 18 mm
- Zapfendurchmesser: 7mm



05

Schnellstecknippel

für 9879-54-042 und 9879-54-08

- ▶ Art.-Nr. 9879-54-043
- ▶ VPE: 1

▶ Produktbeschreibung

- kompakte Bauform
- mit verstärkter Klemmfeder
- zum sicheren und schnellen Ankleben an das Reifenventil
- passend für Schläuche mit einem Innendurchmesser von 6 mm





01

Zink-Kleberiegel 45 g

- ▶ Art.-Nr. 9834-14-745
- ▶ VPE: 100

▶ **Produktbeschreibung**

- Teilung: 3 x 5g + 3 x 10g
- schlagzähe Kunststoffbeschichtung
- Breite: 19 mm
- Höhe: 3,8 mm
- für nahezu alle Leichtmetallfelgen



02

Zink-Kleberiegel 60 g ECO

- ▶ Art.-Nr. 9837-67-60
- ▶ VPE: 100

▶ **Produktbeschreibung**

- Teilung: 12 x 5g
- pulverbeschichtet
- Breite: 19 mm
- Höhe: 4 mm



03

Zink-Klebegewicht

- ▶ **Produktbeschreibung**
- ab 25 g mit einer Einkerbung
- ab 45 g mit zwei Einkerbungen
- schlagzähe Kunststoffbeschichtung
- zur Erleichterung des Anformens an den Felgenradius
- OEM-Qualität



Art.-Nr.	Gewicht	Breite x Höhe	VPE
9834-912-5	5 g	15 mm x 3,8 mm	100
9834-912-10	10 g	15 mm x 3,8 mm	100
9834-912-15	15 g	19 mm x 3,8 mm	100
9834-912-20	20 g	19 mm x 3,8 mm	100
9834-912-25	25 g	19 mm x 3,8 mm	100
9834-912-30	30 g	19 mm x 3,8 mm	100

Art.-Nr.	Gewicht	Breite x Höhe	VPE
9834-912-35	35 g	19 mm x 3,8 mm	50
9834-912-40	40 g	19 mm x 3,8 mm	50
9834-912-45	45 g	19 mm x 3,8 mm	50
9834-912-50	50 g	19 mm x 3,8 mm	50
9834-912-55	55 g	19 mm x 3,8 mm	50
9834-912-60	60 g	19 mm x 3,8 mm	50

04

Zink-Klebegewichtssrolle 5 kg

- ▶ Art.-Nr. 9836-15-700
- ▶ VPE: 1

- ▶ **Produktbeschreibung**
- Endlosklebebewichte
- mit schlagzäher Kunststoffbeschichtung
- Teilung: 1.000 x 5g
- Breite: 19 mm
- Höhe: 3,8 mm inkl. Klebeband
- Gewichtsmaterial: Zink
- Klebeband: High Quality Doppelklebeband mit blauen Liner
- Beschichtung: High Quality Pulverbeschichtung / unbeschichtet, verzinkt
- Korrosionsbeständigkeit: ≥ 250h im Salzsprühetest nach DIN EN ISO 9227



05

Schneidegerät für Klebegewichtssrollen

- ▶ Art.-Nr. 9836-5
- ▶ VPE: 1

- ▶ **Produktbeschreibung**
- Schneidevorrichtung für Kleberiegel auf Rollen
- Skalierung für Gewichte mit 5g und 2,5g
- einfache Bedienung des Messers
- Messer austauschbar
- einfache Wandmontage (stirnseitig oder seitlich)
- Lieferung ohne Klebegewichtssrolle

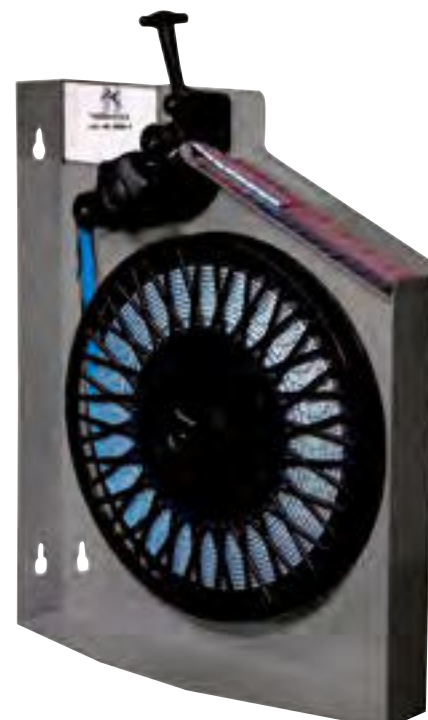

01

Stahl-Kleberiegel silber, 60 g▶ **Produktbeschreibung**

- unverbundene Einzelgewichte
- keine Schnittkanten beim Abschneiden
- leicht abziehbar auch mit Handschuhen
- verzinkt mit zusätzlicher silbergrauer Pulverbeschichtung
- 60 Gramm pro Streifen (12 x 5 Gramm-Stücke)



Art.-Nr.	Ausführung	Breite x Höhe	VPE
9833-397-60	Normfest	19 x 3,7 mm	100
9834-397-60	ECO	19 x 3,7 mm	100

02

Stahl-Kleberiegel schwarz, 60 g▶ **Produktbeschreibung**

- unverbundene Einzelgewichte
- keine Schnittkanten beim Abschneiden
- leicht abziehbar auch mit Handschuhen
- schlagzähe Kunststoffbeschichtung
- 60 Gramm pro Streifen (12 x 5 Gramm-Stücke)



Art.-Nr.	Ausführung	Breite x Höhe	VPE
9833-97-60	Normfest	19 x 4 mm	100
9834-97-60	ECO	19 x 4 mm	100

03

Stahl-Klebegegewichtsrolle 5 kg▶ **Art.-Nr. 9836-15-500**▶ **VPE: 1**▶ **Produktbeschreibung**

- Endlosklebegegewichte
- mit schlagzäher Kunststoffbeschichtung
- Teilung: 1.000 x 5g
- Breite: 19 mm
- Höhe: 3,5 mm inkl. Klebeband
- Gewichtsmaterial: Stahl
- Klebeband: High Quality Doppelklebeband mit blauen Liner
- Beschichtung: High Quality Pulverbeschichtung / unbeschichtet, verzinkt
- Korrosionsbeständigkeit: ≥ 250h Salzprühtest nach DIN EN ISO 9227



04

Stahl-Klebegegewichtsrolle 5 kg▶ **Art.-Nr. 9833-15-500 | silber**▶ **Art.-Nr. 9833-97-500 | schwarz**▶ **Produktbeschreibung**

- Klebestahl-Gewichte auf einer Rolle zum Abschneiden
- Verzinkt mit silbergrauer bzw. schwarzer Pulverbeschichtung
- Teilung: 1.000 x 5-Gramm-Segmente
- Breite: 19 mm
- Höhe: 3,5 mm inkl. Klebeband
- Gewichtsmaterial: Stahl



05

Blei-Kleberiegel 40 g



► Art.-Nr. 9836-17-60

► VPE: 50

► Produktbeschreibung

- Teilung: 8 x 5g

- Breite: 10 mm

- Höhe: 4,7 mm inkl. Klebeband

- für nahezu alle Leichtmetallfelgen



01

Zink-Schlaggewicht

universal für Stahlfelgen

► Produktbeschreibung

- Erstausrüster-Qualität
- schlagzähe Kunststoffbeschichtung
- entspricht der Altfahrzeugverordnung
- passt optisch sehr gut zu Stahlfelgen
- absolut schlagfest
- hält Salzsprühnebeltest nach ISO 9227/DIN 50021 SS stand



Art.-Nr.	Gewicht	VPE	Art.-Nr.	Gewicht	VPE
9836-1-5	5 g	100	9836-1-35	35 g	50
9836-1-10	10 g	100	9836-1-40	40 g	50
9836-1-15	15 g	100	9836-1-45	45 g	50
9836-1-20	20 g	100	9836-1-50	50 g	50
9836-1-25	25 g	100	9836-1-55	55 g	50
9836-1-30	30 g	100	9836-1-60	60 g	50

02

Zink-Schlaggewicht

universal für Stahlfelgen

► Produktbeschreibung

- ECO-Qualität
- pulverbeschichtet
- entspricht der Altfahrzeugverordnung



Art.-Nr.	Gewicht	VPE	Art.-Nr.	Gewicht	VPE
9837-5-5	5 g	100	9837-5-35	35 g	50
9837-5-10	10 g	100	9837-5-40	40 g	50
9837-5-15	15 g	100	9837-5-45	45 g	50
9837-5-20	20 g	100	9837-5-50	50 g	50
9837-5-25	25 g	100			
9837-5-30	30 g	100			

03

Zink-Schlaggewicht

universal für Leichtmetallfelgen



► Produktbeschreibung

- Erstaurüster-Qualität
- schlagzähe Kunststoffbeschichtung
- entspricht der Altfahrzeugverordnung
- passt optisch sehr gut zu Leichtmetallfelgen
- absolut schlagfest
- hält Salzsprühnebeltest nach ISO 9227/DIN 50021 SS stand

Art.-Nr.	Gewicht	VPE	Art.-Nr.	Gewicht	VPE
9836-3-5	5 g	100	9836-3-35	35 g	50
9836-3-10	10 g	100	9836-3-40	40 g	50
9836-3-15	15 g	100	9836-3-45	45 g	50
9836-3-20	20 g	100	9836-3-50	50 g	50
9836-3-25	25 g	100			
9836-3-30	30 g	100			

04

Zink-Schlaggewicht

universal für Leichtmetallfelgen



► Produktbeschreibung

- ECO-Qualität
- pulverbeschichtet
- entspricht der Altfahrzeugverordnung

Art.-Nr.	Gewicht	VPE	Art.-Nr.	Gewicht	VPE
9837-3-5	5 g	100	9837-3-35	35 g	50
9837-3-10	10 g	100	9837-3-40	40 g	50
9837-3-15	15 g	100	9837-3-45	45 g	50
9837-3-20	20 g	100	9837-3-50	50 g	50
9837-3-25	25 g	100			
9837-3-30	30 g	100			



01

Zink-Schlaggewicht

für Stahlfelgen FORD Typ 187



► **Produktbeschreibung**

- Originalteil von FORD Transit und FORD Transit Custom 05/2014

Art.-Nr.	Gewicht	VPE	Art.-Nr.	Gewicht	VPE
9836-187-10	10 g	100	9836-187-40	40 g	50
9836-187-15	15 g	100	9836-187-45	45 g	50
9836-187-20	20 g	100	9836-187-50	50 g	50
9836-187-25	25 g	100	9836-187-55	55 g	50
9836-187-30	30 g	100	9836-187-60	60 g	50
9836-187-35	35 g	50			

02

Zink-Steck-Auswuchtgewicht

für Mercedes-Stahl- und Alu-Felgen, Form 75



Art.-Nr.	Gewicht	VPE	Art.-Nr.	Gewicht	VPE
9834-75-5	5 g	100	9834-75-40	40 g	50
9834-75-10	10 g	100	9834-75-45	45 g	50
9834-75-15	15 g	100	9834-75-50	50 g	50
9834-75-20	20 g	100	9834-75-55	55 g	50
9834-75-25	25 g	100	9834-75-60	60 g	50
9834-75-30	30 g	100			
9834-75-35	35 g	50	9834-75-001	Federn für Alu-Felge	100
			9834-75-002	Federn für Stahlfelge	100



03

Zink-Schlaggewicht

für Stahlfelgen Typ 164



► **Produktbeschreibung**

- Originalteil von MERCEDES-BENZ Sprinter
- für Stahlfelgen französischer Fahrzeuge
- für Stahlfelgen von Leicht-LKW (mit größerer Materialstärke der Felge)
- FORD Transit bis 2013
- VW Crafter

Art.-Nr.	Gewicht	VPE	Art.-Nr.	Gewicht	VPE
9836-164-5	5 g	100	9836-164-35	35 g	50
9836-164-10	10 g	100	9836-164-40	40 g	50
9836-164-15	15 g	100	9836-164-45	45 g	50
9836-164-20	20 g	100	9836-164-50	50 g	50
9836-164-25	25 g	100	9836-164-55	55 g	50
9836-164-30	30 g	100	9836-164-60	60 g	50



04

Blei-Schlaggewicht

für Steilschulterfelgen Typ 530



► Produktbeschreibung

- 22,5" x 6,75" bis 26,50" x 12,00"



Art.-Nr.	Gewicht	VPE	Art.-Nr.	Gewicht	VPE
9836-32-50	50 g	10	9836-32-250	250 g	10
9836-32-75	75 g	10	9836-32-300	300 g	10
9836-32-100	100 g	10	9836-32-350	350 g	10
9836-32-150	150 g	10	9836-32-400	400 g	10
9836-32-200	200 g	10			

01

Metallventil

für BMW

► **Produktbeschreibung**

- PKW-Felgenventil
- Ventil komplett
- Ausführung: Messing, vernickelt
- passend für alle gängigen LM-Räder mit Felgenloch-Durchmesser 11,3mm (+ 0,4mm)
- empfohlener Anzugs-Drehmoment 4-6 Nm
- Schlüsselweite: 14
- Felgendicke: 1,8 mm
- Druckbereich bis 14 bar
- Temperaturbeständigkeit -30°C bis 130°C (max. 150°C)

Art.-Nr.	Länge	SW	VPE
9879-563	43 mm	14 mm	10
9879-563-1	mit hoher Mutter	11 mm	10



02

Metallventil

für Transporter, Pkw und Fahrzeuge mit hohem Reifendruck

► **Produktbeschreibung**

- druckbelastbar bis 14 bar
- Schlüsselweite 11
- Hochtemperatur-Dichtung für Spitzentemperaturen über +150°C

Art.-Nr.	Länge	SW	VPE
9879-413-40	40 mm	11 mm	25
9879-414-47	47 mm	11 mm	25



03

Metallventil

schwarz, mit hoher Mutter

► **Art.-Nr. 9879-563-2**► **VPE: 20**► **Produktbeschreibung**

- Ventillochdurchmesser: 11,3 + 0,4mm
- Felgendicke: 1,8 - 4mm
- Ventillänge: 42mm
- Schlüsselweite: 11mm
- Anzugsdrehmoment: 4 + -0,5Nm
- Druckbereich: bis max. 14bar
- Ventil komplett
- einfache Montage und Demontage
- Überwurfmutter passt über die Ventilkappe
- Aluventilkappe mit Dichtung
- 6KT Mutter mit Clip-Dichtung
- verhindert Beschädigung der Felge



- schont die Felge
- schwarz eloxiert
- dauerhafte Oberflächenbeschichtung, kein Abblättern der Farbe
- Korrosionsschutz, da Kappe und Körper aus gleichem Material
- sicher auch für schnelle Fahrzeuge (über 210 km/h)
- Ventil aus Leichtmetall (Aluminium)
- geringes Gewicht

04

Gummiventile

für PKW und Motorrad

► **Produktbeschreibung**

- Snap-In Reifventil
- zugelassen bis 210 km/h
- Ventillochdurchmesser (mm):
11,3 + 0,4
- Felgendicke: 1,8 mm - 4 mm
- Druckbereich: < 4,5 bar



Art.-Nr.	Länge	Ausführung	VPE
9879-412	33 mm	OEM-Qualität	50
9879-413	43 mm	OEM-Qualität	100
9879-414	48 mm	OEM-Qualität	100
9879-418	61 mm	OEM-Qualität	100
9879-413-4	43 mm	ECO-Qualität	100
9879-414-4	48 mm	ECO-Qualität	100
9879-418-4	61 mm	ECO-Qualität	100

06

Metallventil

für schlauchlose Nutzfahrzeugreifen



► **Produktbeschreibung**

- Felgenventil für schlauchlose Nutzfahrzeugreifen mit O-Ring Abdichtung
- für Steilschulterfelgen
- Ventillochdurchmesser: 9,7 + 0,3 mm
- Felgendicke: 3,0 mm - 6,0 mm
- Anzugsdrehmoment: 12 bis 15 Nm
- Druckbereich: < 14 bar



Art.-Nr.	Länge	Ø	VPE
9879-800-41	41 mm	9,7 mm	1
9879-800-70	70 mm	9,7 mm	10

05

Gummiventil schwarz

Spezialventil für Ford

► **Art.-Nr. 9879-414-2**

► **VPE: 50**

► **Produktbeschreibung**

- zugelassen bis 210 km/h
- Ventillänge: 56,6 mm
- Felgendicke: 1,8 mm - 4 mm
- ETRTO Nr.: V2.03.8
- TR Nr.: 414L
- Ventillochdurchmesser (mm): 11,3 + 0,4
- Druckbereich: < 4,5 bar
- bis zu einer Geschwindigkeit von 210 km/h



07

Metall-/Gummiventil

für Transporter und Wohnmobile

► **Produktbeschreibung**

- sichere Abdichtung in der Felge
- einfache Montage
- problemlose Demontage ohne Spezialwerkzeug
- keine Felgenbeschädigung bei der Demontage
- hohe Druckbelastbarkeit
- Druckbeanspruchung bis 7 bar
- Temperaturbeständig von -40° bis +130°
- Ventillochdurchmesser: 11,3 + 0,4 mm
- Felgendicke: 1,8 mm - 4 mm
- ETRTO Nr.: V0.07.3

Art.-Nr.	Länge	VPE
9879-530-40	40 mm	50
9879-530-47	47 mm	50
9879-530-60	60 mm	50



01

Ventilverlängerung aus Kunststoff

schwarz

- ▶ Art.-Nr. 9879-71 | 19 mm
- ▶ VPE: 20

- ▶ Art.-Nr. 9879-73 | 38 mm
- ▶ VPE: 20



02

Ventileinsatz

kurze Ausführung

- ▶ Art.-Nr. 9879-44
- ▶ VPE: 20

- ▶ **Produktbeschreibung**
- Material: vernickeltes Messing
- Öffnungsdruck: 3 bar +/- 25%
- Arbeitsdruck: < 20 bar
- Anzugsmoment: 25 - 30 Ncm



03

Ventilkappe

Metall

- ▶ Art.-Nr. 9879-46
- ▶ VPE: 50



- ▶ **Produktbeschreibung**
- Rundkopfventilkappe aus vernickeltem Messing mit Dichtung
- verhindert Korrosion am Ventilgewinde

04

Schlüsselventilkappe

Metall

- ▶ Art.-Nr. 9879-47
- ▶ VPE: 50



- ▶ **Produktbeschreibung**
- verhindert Korrosion am Ventilgewinde
- aus vernickeltem Messing mit Dichtung
- mit Ausdreher für Ventileinsatz

05

Verlängerungskappe mit Dichtung

Rückschlagventil

- ▶ Art.-Nr. 9879-66
- ▶ VPE: 25



- ▶ **Produktbeschreibung**
- das Abschrauben ist bei Befüllung oder Druckprüfung nicht nötig
- unempfindlich gegen Schmutz und Wasser
- verhindert Druckverlust auch bei beschädigtem oder verschmutzten Ventileinsatz
- passt auf jedes Standard-Ventil

06

Ventilkappe

Kunststoff

- ▶ **Produktbeschreibung**
- ohne Dichtung
- hat die nötige Festigkeit zum Abdichten
- ist auch unter schwierigen Bedingungen zu demontieren
- wird bei warmen Temperaturen nicht weich oder rissig



Art.-Nr.	Farbe	VPE
9879-45	schwarz	50
9879-48	rot	50

07

Ein- und Ausdrehwerkzeug

für alle gängigen Ventile

- ▶ Art.-Nr. 9879-54-00
- ▶ VPE: 1

- ▶ Produktbeschreibung
- Anzugsdrehmoment: ca. 25-30 Nm



08

Klebegewichtentferner

Kunststoff

- ▶ Art.-Nr. 8715-64-80
- ▶ VPE: 1

- ▶ Produktbeschreibung
- zum Lösen von geklebten Zierleisten an der Karosserie und an Felgen



09

Ventileinziehhebel

Kunststoffummantelung

- ▶ Art.-Nr. 9879-54-041
- ▶ VPE: 1

- ▶ Produktbeschreibung
- Länge: 290 mm



10

Ventilverlängerung

Air-Flexx



- ▶ Produktbeschreibung
- Stahl, flexibel

Art.-Nr.	Länge	VPE
9879-700-145	145 mm	6
9879-700-185	185 mm	6
9879-700-215	215 mm	6



11

Ventilverlängerung

mit Stützrohr

- ▶ Produktbeschreibung
- Kunststoff, starr

Art.-Nr.	Länge	VPE
9879-74	115 mm	20
9879-75	150 mm	20
9879-76	170 mm	20



01

Radschrauben & -muttern

Art.-Nr.	Ausführung	VPE	Bild
5500-110-31	Radschraube geometrisch M12 x 1,5 x 20 SW12 silber	25	
6362-112-15	Radmutter M12 x 1,5 SW 21 VZG-3	50	
6395-012-15	Radmuttern Mazda, Mitsubishi, Toyota OE-Nr. Mazda 0603-26-161 OE-Nr. Mitsubishi MA103087 OE-Nr. Toyota 90942-01001-83 M12 x 1,5 gelb passiviert, Güte 8, Schlüsselweite 21	100	
6395-12-15	Radmuttern OE-Nr. 1007487, 6040307, 1447852, M12 x 1,5 verzink, Güte 8, Schlüsselweite 19	100	
6395-12-151	Radmuttern OE-Nr. 1470843, M12 x 1,5 verzink, Güte 10, Schlüsselweite 19	50	
6395-214-15	Radbolzen Volkswagen / Audi OE-Nr. 8D0 601 139 D, M14 x 1,5 x 25,5 geomet schwarz, Güte 8,8, Schlüsselweite 17	50	



02

Felgenschutz

für Reifenmontagemaschinen

- ▶ Art.-Nr. 9879-990
- ▶ VPE: 5

▶ Produktbeschreibung

- für Quad-, Motorrad- und Autofelgen geeignet
- bei Alufelgen unbedingt notwendig
- zum Schutz des Felgenrandes bei der Montage
- robuste Ausführung
- weicher Kunststoff
- Länge: 15 cm
- Länge der Schnur: 35 cm



03

Reifensäcke

▶ Produktbeschreibung

- 100 Abrisse pro Rolle
- 30µ
- zur artgerechten Lagerung der Reifen
- Schutz vor Lichteinstrahlung

Art.-Nr.	Größe
7875-906	700 x 260 x 1.000 mm
7875-909	700 x 500 x 1.200 mm



01

Reifenanhänger

- ▶ Art.-Nr. 7410-002-008
- ▶ VPE: 100

▶ **Produktbeschreibung**

- zur Befestigung an der Lauffläche des Reifens
- einfache und schnelle Befestigung am Rad
- kann beliebig oft fixiert und wieder geöffnet werden
- Format: DIN A6
- die Taschen können hochkant wie auch waagrecht angebracht werden
- sehr gute Lesbarkeit des Etiketts
- eingeschobenes Etikett ist vor Feuchtigkeit geschützt
- inklusive 100 Beschriftungsetiketten und Fixierband
- Länge Befestigungslasche: 80 cm



02

Räder-Ventilanhänger

- ▶ Art.-Nr. 7410-002-009
- ▶ VPE: 100

▶ **Produktbeschreibung**

- zur Befestigung am Ventil
- besonders widerstandsfähige Ventiltasche
- aus umweltschonendem PP-Material
- inklusive 30 Bogen Beschriftungsetiketten



03

Räderkennzeichnungsaufkleber

- ▶ Art.-Nr. 7410-004-001
- ▶ VPE: 100

▶ **Produktbeschreibung**

- Maße: ca. 80mm x 120mm
- 100 Aufkleber pro Rolle
- sehr gute Haftbarkeit auf dem Reifen
- mit Kugelschreiber oder Folienstift beschreibbar
- Rückseite aluminiumbeschichtet, kein Durchdrücken möglich
- vorbeschriftete Aufkleber für variablen Einsatz auf allen vier Räderpositionen



04

Geschwindigkeitsaufkleber

Hinweis zur maximal zulässigen Höchstgeschwindigkeit nach dem Räderwechsel

► **Produktbeschreibung**

- Geschwindigkeitsaufkleber für den Fahrzeuginnenraum, für den Kundenhinweis der maximal zulässigen Höchstgeschwindigkeit nach dem Räderwechsel.
- rückstandslos zu entfernen
- lichtecht, hitzebeständig
- in praktischer Karton-Spenderbox
- 25 mm Durchmesser
- 100 Stück pro Rolle



Art.-Nr.	Ausführung	VPE
7410-004-012	190 km/h	100
7410-004-013	210 km/h	100
7410-004-014	240 km/h	100

05

Kundendienstaufkleber

"Bitte Räder nachziehen lassen"

- Art.-Nr. 7410-004-002
- VPE: 250

- **Produktbeschreibung**
- Maße: ca. 60mm x 40mm



06

Spiegelanhänger

„Radschrauben nachziehen“

- Art.-Nr. 7410-002-010
- VPE: 100

- **Produktbeschreibung**
- Maße: ca. 90mm x 180mm



07

Radschraubenbeutel

► **Produktbeschreibung**

- Radschraubenbeutel aus 100% Baumwolle
- mit Kordelzug
- für die clevere Aufbewahrung von Radmuttern bei jedem Reifenwechsel
- mehrmals verwendbar
- Format: 170 x 200 mm



Art.-Nr.	Ausführung	VPE
7410-003-004	Farbe: schwarz	100
7410-003-003	Farbe: naturfarben	100







01

Mehrzweck-Grundierung

1K-Multi-Connector

- ▶ Art.-Nr. 2893-900
- ▶ Farbe: hellgrau
- ▶ Inhalt: 400 ml
- ▶ Menge pro Kartongabe: 12



- ▶ Art.-Nr. 2893-900-20
- ▶ Farbe: dunkelgrau
- ▶ Inhalt: 400 ml
- ▶ Menge pro Kartongabe: 12



- ▶ **Produktbeschreibung**
- sehr guter Haftvermittler und Rostschutzspray in einem
- eignet sich hervorragend als Grundierung auf verzinkten Untergründen, Aluminium, Stahl, div. Kunststoffen und Holz
- nach Hautbildung kann er ohne Zwischenschliff „nass in nass“ überlackiert werden
- verfügt über ein gutes Füllvermögen und gleicht dadurch leichte Unebenheiten aus
- ohne Zwischenschliff überlackierbar
- mit Fächersprühkopf
- isoliert besonders gut Randzonen von Spachtelstellen



02

Grundierung mit Roststoppfunktion

1K Epoxy

- ▶ Art.-Nr. 2893-907-2
- ▶ Farbe: weiß
- ▶ Inhalt: 400 ml
- ▶ Menge pro Kartonage: 6



- ▶ Art.-Nr. 2893-907
- ▶ Farbe: grau
- ▶ Inhalt: 400 ml
- ▶ Menge pro Kartonage: 6



- ▶ Art.-Nr. 2893-907-1
- ▶ Farbe: schwarz
- ▶ Inhalt: 400 ml
- ▶ Menge pro Kartonage: 6



▶ Produktbeschreibung

- gute Haftfähigkeit auf allen Metallen, diversen Kunststoffen und GFK
- exzellente Rostschutzeigenschaft
- hohe Deckkraft
- schnelltrocknend
- nass in nass Anwendung unter Füller
- schleifbar nach 20 min
- mit allen handelsüblichen 1K und 2K Lösemittel- und wasserbasierenden Decklacken überlackierbar
- Epoxybasierend und silikonentfernerbeständig
- temperaturbeständig bis +95°C
- besonders für die Kleinschadenreparatur bis hin zum Spot Repair
- Isolierwirkung gegen Feuchte
- hohe Lackausbringmenge
- konstanter Zerstäuberdruck bis zur Entleerung der Dose
- professionelles Lackierergebnis
- sehr hohes Füllvermögen durch 23,1% Feststoffanteil
- nach DIN53150



01

Grundierfüller

2K-Epoxy

- ▶ Art.-Nr. 2800-760
- ▶ Farbe: beige
- ▶ Inhalt: 400 ml
- ▶ Menge pro Kartonage: 6

▶ **Produktbeschreibung**

- Glanzgrad: matt
- langhaltender Korrosionsschutz auf allen Untergründen, z.B. Zink, Aluminium, Stahl, etc.
- Festkörperanteil: 50-53 Gew.-% bezogen auf verdünnten Lack (ohne Treibgas)

02

Basis-Grundierung

Baso Plus

- ▶ Art.-Nr. 2893-889
- ▶ Farbe: hellgrau
- ▶ Inhalt: 400 ml
- ▶ Menge pro Kartonage: 24

▶ **Produktbeschreibung**

- gute Deckkraft
- beinhaltet ein Rostschutzmittel
- eignet sich sehr gut zum Grundieren von Eisenoberflächen
- temperaturbeständig bis +100°C
- überlackierbar mit Nitro-, Acryl und Wasserbasislack
- Fächersprühkopf ermöglicht vertikales und horizontales Auftragen der Grundierung
- nicht auf mit Kunstharz lackierten Untergründen lackieren



03

Dickschichtfüller

1K Filler

- ▶ Art.-Nr. 2893-902-1
- ▶ Inhalt: 400 ml
- ▶ Menge pro Kartonage: 6

- ▶ Produktbeschreibung
 - hoher Feststoffanteil
 - guter Korrosionsschutz dank aktiver Rostschutzpigmente
 - gute Haftfähigkeit auf Stahl, verzinkten Stahl, Aluminium und div. Kunststoffen wie z.B. Hart PVC, PPO/PA, ABS, PC/PBT
 - exzellentes Füllvermögen
 - sehr hohes Standvermögen
 - schnelltrocknend (staubtrocken: 3min, griffest: 8min und schleifbar: 20min)
 - 30µm Schichtstärke trockenschleifbar nach 20min bei 20 Grad Celsius
 - überlackierbar mit handelsüblichen 1K und 2K lösemittel- und wasserbasierenden Decklacken
 - temperaturbeständig bis ca. +90°C
 - In jedem Fall auf Verträglichkeit prüfen
 - ausgestattet mit einer Rundstrahldüse (Spritzbild analog zur Lackierpistole)



04

2 Komponenten Grundierfüller

2K Rapid Filler

- ▶ Art.-Nr. 2893-905
- ▶ Inhalt: 400 ml
- ▶ Menge pro Kartonage: 6

- ▶ Produktbeschreibung
 - isocyanatfrei
 - sehr schnelle Durchtrocknung nach 1 Std. bei 20°C oder nach 15-20 Min. bei 60°C
 - Überlackierbarkeit: nach 20 Min. Lufttrocknung
 - schleifbar nach 1 Std. bei 20°C oder 30 Min. bei 60°C
 - universell einsetzbar auf geschliffenen Altlackierungen und metallischen Untergründen
 - einfache, zeitsparende Verarbeitung
 - sehr hohes Füllvermögen
 - sehr gute Haftung auf blankem Stahl/Blech
 - überlackierbar mit allen gängigen 1K- und 2K Decklack-Systemen





01

Glasfaser Spachtel

Compound

- ▶ Art.-Nr. 2893-109-9
- ▶ Inhalt: 1,8 kg
- ▶ Menge pro Kartonage: 6

▶ Produktbeschreibung

- zum Ausfüllen größerer Dellen
- haftet auf angerauten und metallischen Untergründen sowie auf vielen Kunststoffen
- inkl. Härter (Art.-Nr. 2893-139)



02

Multisoft Spachtel

Multi

- ▶ Art.-Nr. 2893-101-9
- ▶ Inhalt: 2 kg
- ▶ Menge pro Kartonage: 6

▶ Produktbeschreibung

- zum Auffüllen kleinere bis mittlere Vertiefungen geeignet
- sehr gute Hafteigenschaften auf unterschiedlichen metallischen Oberflächen
- inkl. Härter (Art.-Nr. 2893-139)



03

Universal Spachtel

Uni

- ▶ Art.-Nr. 2893-106-9
- ▶ Inhalt: 2 kg
- ▶ Menge pro Kartonage: 6

▶ Produktbeschreibung

- zum Ausfüllen kleinerer Flächen, Unebenheiten sowie Riefen
- haftet auf Aluminium, Kunststoffen und Stahl (nicht auf verzinktem Stahl)
- inkl. Härter (Art.-Nr. 2893-139)



01

Fein Spachtel

Finish

- ▶ Art.-Nr. 2893-112-9
- ▶ Inhalt: 2 kg
- ▶ Menge pro Kartonage: 6

▶ **Produktbeschreibung**

- zum Ausfüllen kleinerer Flächen, Unebenheiten sowie Riefen
- haftet auf Aluminium, Kunststoffen, Stahl und verzinktem Stahl
- inkl. Härter (Art.-Nr. 2893-139)



02

Aluminium Spachtel

Alu

- ▶ Art.-Nr. 2893-103-9
- ▶ Inhalt: 1,8 Kg
- ▶ Menge pro Kartonage: 6

▶ **Produktbeschreibung**

- zum Ausfüllen großer Vertiefungen und Teilen, die Vibrationen oder Schwingungen ausgesetzt sind
- haftet auf Aluminium, Kunststoffen, Stahl und verzinktem Stahl
- inkl. Härter (Art.-Nr. 2893-139)



03

Härter

Ersatztube

- ▶ Art.-Nr. 2893-139
- ▶ Inhalt: 50 g
- ▶ Menge pro Kartonage: 10

▶ **Produktbeschreibung**

- zur Anwendung mit allen Normfest-Spachtelmassen



04

Japan Spachtel-Satz

zur professionellen Verarbeitung unserer Spachtelmassen

► Art.-Nr. 8715-65-00

► Produktbeschreibung

- 4-teilig
- 1x 50 mm breit
- 1x 80 mm breit
- 1x 100 mm breit
- 1x 120 mm breit
- Rücken aus säurefestem Kunststoff



05

Glättespachtel

► Art.-Nr. 2893-164

► VPE: 10

► Produktbeschreibung

- 11,8 cm breit
- 7,8 cm hoch



01

Fineloc Schleifscheiben

mit Kletttrücken

▶ **Produktbeschreibung**- zum Ausschleifen von Kratzern
und Lackläufern

Art.-Nr.	Ø mm	Körnung	VPE
4679-31-150	30	1.500	100
4679-31-200	30	2.000	100
4679-33-150	75	1.500	100
4679-33-200	75	2.000	100

02

Handschleifer

Ø 30mm

▶ **Art.-Nr. 4679-90-91**▶ **Produktbeschreibung**

- Halter für Schleifblüten mit Kletttrücken

03

Aufnahmeschaft Normloc

Ø 6mm

▶ **Art.-Nr. 4679-99-6**

04

Normloc-Aufnahmesystem

inklusive Schaft 6 mm

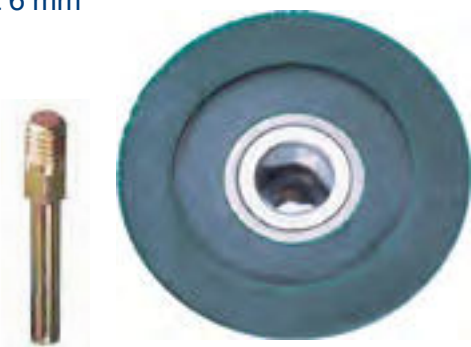

05

Aufnahmesystem 3M

Ø 75mm, für Bristle Disc

▶ **Art.-Nr. 4679-90-931**

Art.-Nr.	Ø mm	max. U/min	VPE
4679-90-94	30	40.000	1
4679-90-92	50	30.000	1
4679-90-93	75	20.000	1

06

Klettaufnahme

Ø 75 mm

▶ **Art.-Nr. 4679-91-93**

07

Polishloc Lammfellhaube

Ø 75 mm

▶ **Art.-Nr. 4679-43**



08

Folienradierer Wave
mit Schaft

- ▶ Art.-Nr. 4585-100-4
- ▶ VPE: 1

▶ **Produktbeschreibung**

- Gewinde M8
- entfernt mühelos Rückstände von Klebebänder, Folienbeschriftungen, Zierstreifen, Felgengewicht etc.
- durch das Wellenprofil wird eine erhöhte Anwendungssicherheit durch Selbstkühlung gewährleistet
- bei fachgerechter Anwendung wirkt der Folienradierer WAVE sehr lackschonend
- für den professionellen Einsatz bei der Fahrzeugaufbereitung, in Kfz-Werkstätten sowie in Lackierereibetrieben



09

Folienradierer ECO
mit Schaft

- ▶ Art.-Nr. 4585-100-0
- ▶ VPE: 1

▶ **Produktbeschreibung**

- Ø 88 mm
- Dicke 15 mm
- Schaft-Gewinde M8
- Schaftlänge ca. 30 mm



10

Folienradierer 3M
mit Schaft

- ▶ Art.-Nr. 4585-100-2
- ▶ VPE: 1

▶ **Produktbeschreibung**

- Ø 100 mm
- Dicke 15 mm
- Schaft-Gewinde M10



11

Bohrmaschinenadapter
für Folienradierer

- ▶ Art.-Nr. 4585-100-3
- ▶ VPE: 1



01

Klett-Schleifscheibe

Norton Multi-Air - Norgrip

- Produktbeschreibung
- 181-fach gelocht

Art.-Nr.	Ø mm	Körnung	VPE
4651-080	150	80	100
4651-012-0	150	120	100
4651-015-0	150	150	100
4651-018-0	150	180	100
4651-022-0	150	220	100
4651-024-0	150	240	100
4651-032-0	150	320	100
4651-036-0	150	360	100
4651-040-0	150	400	100
4651-050-0	150	500	100
4651-060-0	150	600	100
4651-080-0	150	800	100

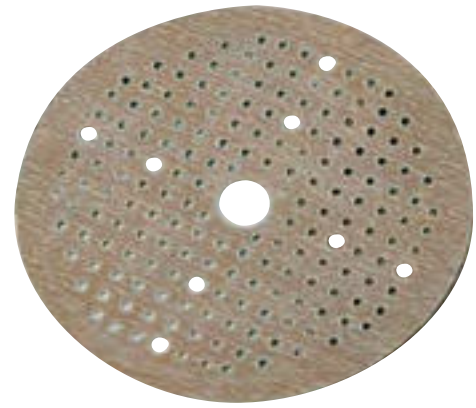

02

Klett-Schleifscheibe

Norton Multi-Air - Soft

- Produktbeschreibung
- 181-fach gelocht

Art.-Nr.	Ø mm	Körnung	VPE
4651-320	150	320	20
4651-400	150	400	20
4651-500	150	500	20
4651-800	150	800	20
4651-100-0	150	1000	20
4651-150-0	150	1500	20

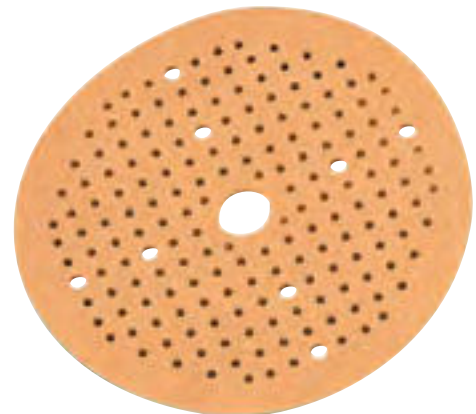



03

Klett-Schleifpapier

Mirka, Hutchinson

► **Produktbeschreibung**

- 6 + 1-fach gelocht
- flexibel und aggressiv
- hochwertiges Universalprodukt
- Kornart: Aluminiumoxid
- Bindemittel: Kunstharz, Progressive Bond
- Trägermaterial: Flexibles Latexpapier
- Streuung: halboffen
- Farbe: gold



Art.-Nr.	Ø mm	Körnung	VPE
4657-080	150	80	100
4657-010-0	150	100	100
4657-012-0	150	120	100
4657-018-0	150	180	100

01

Klett-Scheiben

Mirka Gold, 15-fach gelocht

Art.-Nr.	Körnung	VPE
4615-040	40	50
4615-060	60	50
4615-080	80	100
4615-010-0	100	100
4615-012-0	120	100
4615-015-0	150	100
4615-018-0	180	100
4615-022-0	220	100
4615-024-0	240	100
4615-032-0	320	100
4615-040-0	400	100
4615-050-0	500	100

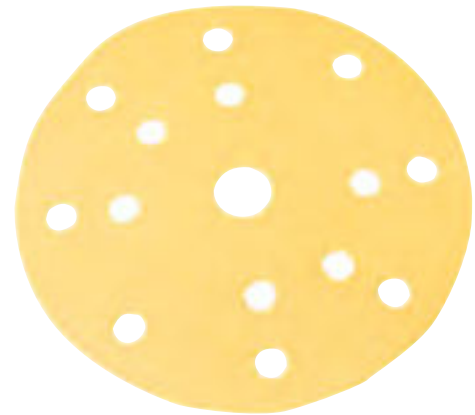

02

Klett-Scheiben

Normfest, 15-fach gelocht

Art.-Nr.	Körnung	VPE
4515-040	40	50
4515-060	60	50
4515-080	80	100
4515-010-0	100	100
4515-012-0	120	100
4515-015-0	150	100
4515-018-0	180	100
4515-022-0	220	100
4515-024-0	240	100
4515-032-0	320	100
4515-040-0	400	100
4515-050-0	500	100

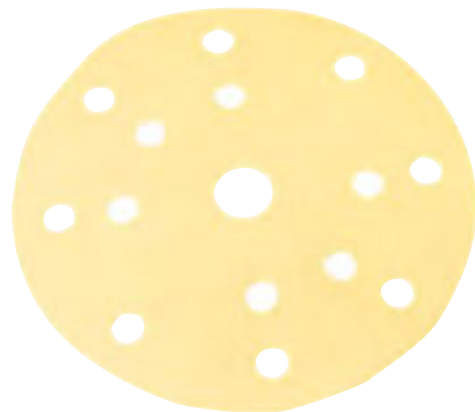

03

Exzentrerschleifer

► Art.-Nr. 8696-530-003

► **Produktbeschreibung**

- Max. Drehzahl: 10.000 rpm
- Schleifhub: 2,5 mm
- Lochdurchmesser: 5 mm
- Gewicht: 900g
- Vibrationen: 2.5 m/s²
- Luftverbrauch: 45 l/min
- Schalleistungspegel: 80 dB
- Länge: 248 mm
- inkl. Stecknippel mit 1/4“ Außengewinde



04

Abralon™ Schleifscheiben

Ø 150 mm, mittelhart

► **Produktbeschreibung**

- ungelocht
- extreme Flexibilität
- schafft schnell ein glattes, einheitliches Oberflächenfinish auch auf Konturen
- beschleunigt Polierarbeitsgänge



Art.-Nr.	Ø mm	Körnung	VPE
4587-360	150	360	1 / 20
4587-500	150	500	1 / 20
4587-600	150	600	1 / 20
4587-100-0	150	1000	1 / 20
4587-200-0	150	2000	1 / 20
4587-300-0	150	3000	1 / 20
4587-400-0	150	4000	1 / 20

01

Schleifteller-Klett-Norton Multi-Air

Ø 150 mm

► **Produktbeschreibung**

- Das innovative Multi-Air-Back-Pad-Design saugt Staub in eine Sammelkammer, die einen optimalen Luftstrom und eine starke Staubabsaugung ermöglicht. Hohe Leistung, hohe Produktivität und eine saubere Oberfläche und Arbeitsumgebung sind das Ergebnis dieses innovativen Designs.

► **Anwendungsbereiche:**

- Stahl
- Nicht-Eisen-Metalle
- Holz und Spanplatten
- Kunst- und Verbundstoffe
- Farben und Lacke
- Trockenbau und Putz
- Edelstahl
- Fliesen und Naturstein



Art.-Nr.	Ausführung	Ø mm	VPE
4666-150-3	medium	150	1
4666-150-4	soft	150	1

02

Schleifteller-Klett Multi

Ø 150 mm, mittelhart

► **Art.-Nr. 4666-150-69**► **Produktbeschreibung**

- Schleifteller Serie E mit Staubabsaugung
- Absaugung mit allen handelsüblichen Lochbildern
- Kontaktfläche für Klettsysteme oder selbstklebendes Schleifpapier
- Microklett





03

Schleifmaus, Handschleifklotz

Schleifmaus

► Art.-Nr. 4662-100

- Produktbeschreibung
- für 150 mm Klettscheiben
- leichtgewichtig
- aus Kunststoff



01

Rutscherpapier-Streifen gelocht

gelb

► **Produktbeschreibung**

- Streifen 115mm x 280mm
- 10-fach gelocht
- ohne Haftung
- flexibles Schleifpapier offen gestreut
- für den Vor- und Zwischenschliff im Lackierbereich mit Vibrationsschleifer oder von Hand
- Kornart: Aluminiumoxid
- Bindemittel: Kunstharz, Progressive Harz
- Trägermaterial: Flexibles Latexpapier
- Streuung: halboffen



Art.-Nr.	Körnung	VPE
4676-060	60	50
4676-080	80	100
4676-012-0	120	100

02

Rutscherpapier-Streifen ungelocht

gelb

► **Produktbeschreibung**

- Streifen 115mm x 280mm
- ungelocht
- ohne Haftung
- flexibles Schleifpapier offen gestreut
- für den Vor- und Zwischenschliff im Lackierbereich mit Vibrationsschleifer oder von Hand
- Kornart: Aluminiumoxid
- Bindemittel: Kunstharz, Progressive Harz
- Trägermaterial: Flexibles Latexpapier
- Streuung: halboffen



Art.-Nr.	Körnung	VPE
4676-40	40	50
4676-60	60	50
4676-80	80	100
4676-100	100	100
4676-120	120	100
4676-150	150	100
4676-180	180	100
4676-240	240	100

03

Rutscher-Papier Rolle

ungelocht

► **Produktbeschreibung**

- Länge: 50 m
- Breite: 115 mm
- Kornart: Aluminiumoxid
- Farbe: Bläulich
- Trägermaterial: D-Papier / C-Papier / B-Papier
- Bindemittel: Vollkunstharz
- Streuung: Halboffen



Art.-Nr.	Körnung	VPE
4677-104-0	40	1
4677-106-0	60	1
4677-108-0	80	1
4677-110-0	110	1
4677-112-0	120	1
4677-115-0	150	1
4677-118-0	180	1
4677-124-0	240	1

04

Schmirgelleinen-Abroller

unbestückt

► **Art.-Nr. 7100-002-07**

► **Produktbeschreibung**

- für bis zu drei Schmirgelleinenrollen
- zur Anbringung an Lochplatten

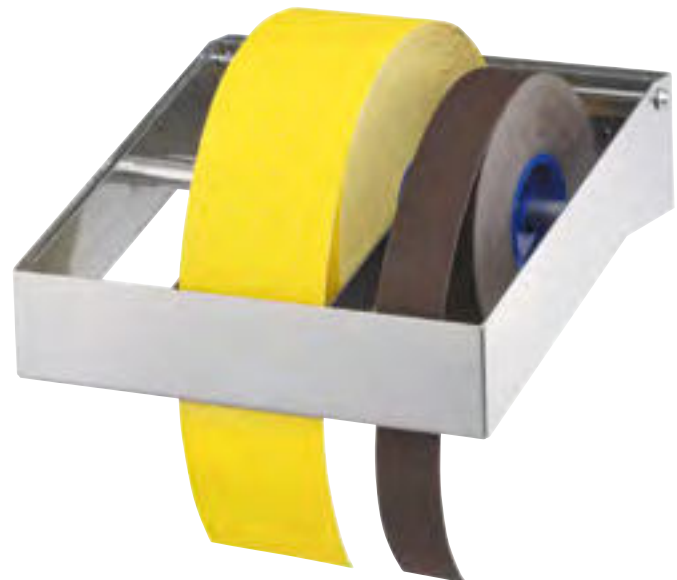



01

Schmirgelleinen-Rollen

Art.-Nr.	Körnung	Breite mm	Länge m
4674-40-40	40	40	25
4674-40-60	60	40	25
4674-40-80	80	40	25
4674-40-100	100	40	25
4674-40-120	120	40	25
4674-40-240	240	40	25
4674-40-400	400	40	25
4674-50-40	40	50	25
4674-50-60	60	50	25
4674-50-80	80	50	50
4674-50-100	100	50	50
4674-50-120	120	50	50
4674-50-180	180	50	50
4674-50-240	240	50	50
4674-50-400	400	50	50

02

Schmirgelleinen

230 x 280 mm

Art.-Nr.	Körnung	VPE
4671-40	40	25
4671-60	60	25
4671-80	80	25
4671-120	120	25
4671-180	180	25

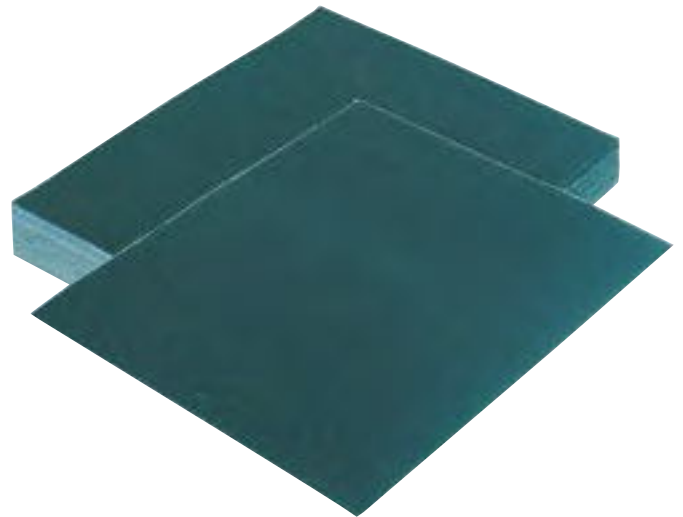

03

Soft-Schleifpapierrollen

115 mm x 20 m

Art.-Nr.	Körnung	VPE
4586-150	150	1
4586-180	180	1
4586-240	240	1
4586-320	320	1
4586-400	400	1
4586-500	500	1
4586-600	600	1
4586-800	800	1



01

Feilenstreifen

70 mm x 420 mm

▶ **Produktbeschreibung**

- zum schnellen Entfernen von Altlacken, Schleifen von Spachtel und Abflachen von scharfen Kanten sowie groben Oberflächen
- mit extrem starker Kornhaftung
- sehr lange Standzeit
- flexibel und reißfest

1



2



3



Art.-Nr.	Körnung	Abbildung	VPE
4652-60	60	1	50
4652-80	80	2	100
4652-120	120	3	100

02

Stick-Streifen ungelocht

70 x 450 mm

▶ **Produktbeschreibung**

- Kornart: Aluminiumoxid
- Bindemittel: Kunstharz
- Trägermaterial: flexibles Latexpapier
- Streuung: haloffen
- Farbe: Gold
- flexibel und aggressiv



Art.-Nr.	Körnung	VPE
4678-40	40	50
4678-80	80	50
4678-120	120	100

03

Feilenklotz

für Feilenstreifen

▶ **Art.-Nr. 4652-70-400**▶ **Produktbeschreibung**

- die ergonomische Form sorgt für eine einfache und ermüdungsfreie Handhabung
- der gegossene Kunststoffkörper sorgt für eine hohe Widerstandskraft und Langlebigkeit
- mit Ventil zur Regulierung der Saugkraft und Optimierung der Luft-/Staubabsaugung



04

Nassschleifpapier

Bogen 230 mm x 280 mm

► **Produktbeschreibung**

- für Feinschliffarbeiten vor dem Polieren
- für alle Nassschliffarbeiten
- wasserfest



Art.-Nr.	Körnung	VPE
4673-80	80	50
4673-120	120	50
4673-180	180	50
4673-240	240	50
4673-320	320	50
4673-360	360	50
4673-400	400	50
4673-600	600	50
4673-800	800	50
4673-100-0	1000	50
4673-120-0	1200	50
4673-150-0	1500	50
4673-200-0	2000	50

05

Wasserfestes Nassschleifpapier 3M

Bogen 230 x 280 mm

Art.-Nr.	Körnung	VPE
4685-240	240	25





01
Lack-Schleifblöcke
aus Carbon

- ▶ **Produktbeschreibung**
- zum Entfernen von Kratzern und Angleichen von Lackstrukturen
- zur Beseitigung von ausgetupften Steinschlägen, Staubeinschlüssen, Lackläufer
- zur mühelosen Nacharbeitung Polierpaste verwenden
- Größe: (HxBxT) 60 x 30 x 20 mm

Art.-Nr.	Körnung	Farbe
4675-001-500	1500	gelb
4675-002-000	2000	grün
4675-003-000	3000	rot

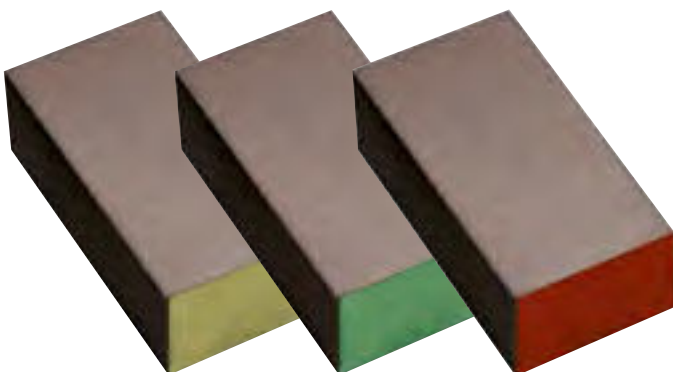

02
Mattierungspaste
Scraper

- ▶ **Art.-Nr. 2000-314-1**
- ▶ **Inhalt: 1 Liter**
- ▶ **VPE: 1**
- ▶ **Produktbeschreibung**
- Oberflächenvorbereitung für beizulackierende Stellen
- speziell für den Einsatz mit Schleifvlies konzipiert
- sorgt für eine Steigerung des Schleifvermögens



03

Schleifvlies

very fine, rot

► **Produktbeschreibung**

- Körnung 360
- hohe Flexibilität
- mehr Leistung durch innovative Streuung
- für Nass- und Trockenanwendungen
- Kornart: Aluminiumoxid very fine
- Bindemittel: Kunstharz
- Trägermaterial: Vlies
- Streuung: Total Coating, dreidimensional
- Farbe: rot



Art.-Nr.	Ausführung	Körnung	VPE
4585-451-10	Rolle 115 mm x 10 m	360	1
4585-451	Pads 152 mm x 229 mm	360	20

04

Schleifvlies

ultra fine, grau

► **Produktbeschreibung**

- Körnung 1.500
- hohe Flexibilität
- mehr Leistung durch innovative Streuung
- für Nass- und Trockenanwendungen
- auch für Tierhaare
- Kornart: Aluminiumoxid ultra fine
- Bindemittel: Kunstharz
- Trägermaterial: Vlies
- Streuung: Total Coating, dreidimensional
- Farbe: grau



Art.-Nr.	Ausführung	Körnung	VPE
4585-455-10	Rolle 115 mm x 10 m	1500	1
4585-455	Pads 152 mm x 229 mm	1500	20



01

Abdeckpapier

vollgeleimt

► **Produktbeschreibung**

- Qualität nach DIN geprüft
- hohe Lackdichte
- einseitig glatt
- garantierte Lauflänge
- Achtung: bei Lacken mit Viskosität < 19 sec. vorher Lackiertest durchführen, evtl. Ränder mit 20 cm Papier doppelt abkleben.

Art.-Nr.	Breite mm	Länge m	VPE
7875-800-022	20	300	1
7875-800-060	60	300	1
7875-800-090	90	300	1
7875-800-120	120	300	1
7875-800-150	150	300	1



02

Foam Plus Schaumprofil

selbstklebend

Art.-Nr.	Breite mm	Länge m	VPE
4582-13	13	50	1
4582-17	19	40	1



03

Lackierschutzhaube

25 Abrisse

- ▶ Art.-Nr. 7875-912
- ▶ Format: 630 x 400 cm

▶ **Produktbeschreibung**

- 25 Abrisse
- Abmessung: 630 cm x 400 cm
- inklusive einem Lackiermesser zum Zuschneiden



04

Felgenlackierschutzfolie

30 Abrisse

- ▶ Art.-Nr. 7875-918
- ▶ Format: 130 cm x 130 cm

▶ **Produktbeschreibung**

- Original Wondermask® WPS
- ausgezeichneter Schutz von Lacknebel
- erhebliche Zeit & Arbeitserleichterung
- Einsparung von Abdeckband & Abdeckpapier
- hochflexible schwermetallfreie Polyäthylenmischung
- reißfest, fusselfrei, Wasser- und Mikrodicht
- kein Nacharbeiten notwendig



01

Lackierschutzfolie9 μ , 5m x 150m

- ▶ Art.-Nr. 7875-914
- ▶ Format: 5 m x 150 m

- ▶ Produktbeschreibung

- Anbringung nur auf absolut trockenen Fahrzeugen!
- Stärke: 9 μ
- statisch
- lackhaftend
- überlackierbar
- Infrarot beständig
- Material: HDPE
- hitzebeständig bis 110°C
- Einwirkung von UV-Strahlung ist zu vermeiden!



02

Lackierschutzfolie9 μ , 4 m x 300 m

- ▶ Art.-Nr. 7875-915
- ▶ Format: 4 m x 300 m

- ▶ Produktbeschreibung

- Anbringung nur auf absolut trockenen Fahrzeugen!
- Stärke: 9 μ
- statisch
- lackhaftend
- überlackierbar
- Infrarot beständig
- Material: HDPE
- hitzebeständig bis 110°C
- Einwirkung von UV-Strahlung ist zu vermeiden!



03

Lackierschutzfolie

15 μ , 4 m x 200 m

► Art.-Nr. 7875-917

► Format: 4 m x 200 m

► Produktbeschreibung

- Anbringung auf feuchten Fahrzeugen möglich
- Stärke: 15 μ
- hochflexibel und reißfest
- extrem gute Farbhaftung
- wasserfest
- für alle Fahrzeugtypen geeignet
- mikroporendicht, dadurch zu 100% lackundurchlässig
- sehr gutes Schneidverhalten
- Staub- und Schmutzbindung durch statische Aufladung
- Zugfestigkeit längs 24 N/mm²
- Zugfestigkeit quer 17 N/mm²
- hitzebeständig bis 110°C



04

Cuttermesser

► Art.-Nr. 7875-917-1

► Produktbeschreibung

- zum Schneiden von Lackierschutzfolien und Abdeckpapier





01

Wasserfestes Abdeckband

Farbe: grün

► **Produktbeschreibung**

- bis zu einer Stunde hitzebeständig bei 130°C
- Rollenlänge: 50 Meter
- silikonfrei
- randscharfes, sauberes und präzises Abkleben
- geeignet für wassergetragene Lacksysteme
- exzellente Klebkraft auf Gummi und Metall
- einfach und ohne Klebrückstände zu entfernen
- Klebstoff besteht aus lösemittelbasierendem Kautschuk



Art.-Nr.	Breite mm	Länge m	VPE	Menge pro Kartonage
4992-940	19	50	1	48
4992-941	25	50	1	36
4992-942	38	50	1	24
4992-943	50	50	1	24

02

Konturenband

Rollen à 50 Meter

- ▶ Art.-Nr. 4585-12
- ▶ Menge pro Kartonage: 24

- ▶ Produktbeschreibung
 - zum Abkleben von Türen beim Lackieren
 - keine Rückstände
 - witterungsbeständig
 - temperaturbeständig bis 120°C für 1 Std.
 - passt sich jeder Kurvenform an
 - ohne Faltenbildung
 - Breite: 19 mm
 - Länge: 50 m
 - Farbe: gelb

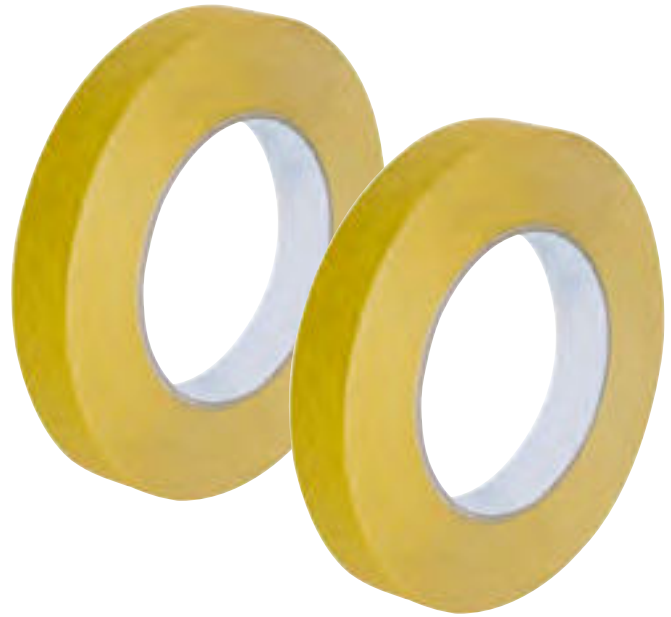

03

Konturenband

Rollen à 33 Meter

- ▶ Art.-Nr. 4585-11
- ▶ Menge pro Kartonage: 10

- ▶ Produktbeschreibung
 - ideal zum Abkleben von Rundungen
 - besonders flexibel
 - temperaturbeständig bis 70°C für 1 Std.
 - lösungsmittel- und wasserbeständig
 - kein Kantenaufwurf bei Kurvenverklebung
 - Breite: 6 mm
 - Länge: 33 m
 - Farbe: blau



01

Thermotape 110

Rollen à 50 m

► **Produktbeschreibung**

- hinterlässt keine Kleberückstände auf der Karosserie
- für Nass-Schliff-Arbeiten bestens geeignet
- Klebekraft wirkt unmittelbar
- resistent gegen Lösungsmittel

- Hitzebeständigkeit

120°C > 1/2 Std.

100°C > 1 Std.

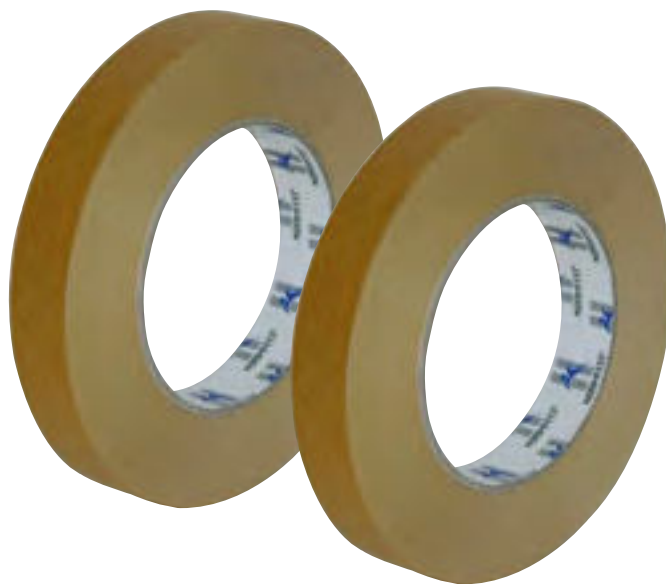

Art.-Nr.	Breite mm	Länge m	VPE	Menge pro Kartonage
4993-119	18	50	1	48
4993-125	24	50	1	36
4993-130	30	50	1	32
4993-138	36	50	1	24
4993-150	48	50	1	20

02

Thermotape 80

Rollen à 50 m

► **Produktbeschreibung**

- hinterlässt keine Kleberückstände auf der Karosserie
- für Nass-Schliff-Arbeiten bestens geeignet
- Klebekraft wirkt unmittelbar
- resistent gegen Lösungsmittel

- Hitzebeständigkeit

100°C > 1/2 Std.

80°C > 1 Std.



Art.-Nr.	Breite mm	Länge m	VPE	Menge pro Kartonage
4993-519	19	50	1	48
4993-525	25	50	1	36
4993-530	30	50	1	32
4993-538	38	50	1	24
4993-550	50	50	1	24

03

Klebeband hitzefest Tesa

Rollen à 50 Meter

► Produktbeschreibung

- lösemittelfrei
- hohe Anfassklebkraft
- Nassschliffestigkeit
- sehr gute Lack- und Füllhaftung
- auch nach Ofentrocknung lässt sich das Kreppband leicht abziehen
- Trägermaterial: leicht gekrepptes Papier
- Klebmasse: Naturkautschuk
- Klebkraft auf Stahl: 4,7 N/cm
- Reißdehnung: 13 %
- Reißkraft: 53 N/cm
- Temperaturbeständigkeit: 140 °C
- Dicke: 170 µm
- Länge: 50 m



Art.-Nr.	Breite mm	Länge m	VPE
4992-919	19	50	6
4992-950	50	50	6

04

Stegoband - Liftband

Rollen à 10 m

► Produktbeschreibung

- selbstklebend
- für Karosseriefugen
- für Abdekarbeiten an Dichtgummis der Scheiben
- zum Verschließen der Fugen zwischen den Karosserieteilen



Art.-Nr.	Breite mm	Länge m	VPE
4682-009	9	10	1
4682-018	18	10	1
4682-025	25	10	1



01

Staubbindetücher

45 x 75 cm

- ▶ Art.-Nr. 2893-165
- ▶ VPE: 5

▶ **Produktbeschreibung**

- Trägermaterial: dichtes Zellwoll-Mullgewebe (Viskose)
- Imprägnierung: nicht trocknendes Spezialkunstharz
- Fadendichte: 12/7
- Größe: 45 cm x 75 cm
- seit Jahrzehnten bewährt in Europas Lackierereien



02

Staubbindetücher speziell für Wasserlacke

38 x 43 cm

- ▶ Art.-Nr. 2893-166
- ▶ VPE: 12

▶ **Produktbeschreibung**

- Entfernen von Staub und Fasern vor dem Auftrag von Grundmaterialien (Grundierung, Füller)
- Entfernen von feinsten Partikeln vor dem Aufbringen aller Decklacksysteme
- Reinigen von Kunststoffteilen
- Größe: 380mm x 430mm
- Lieferumfang: 12 Tücher/Beutel



03

Schnellfiltersiebe

Art.-Nr.	Ausführung	VPE
2893-161	125 µm ultrafein	100
2893-163	190 µm extrafein	100
2893-162	280 µm fein	100



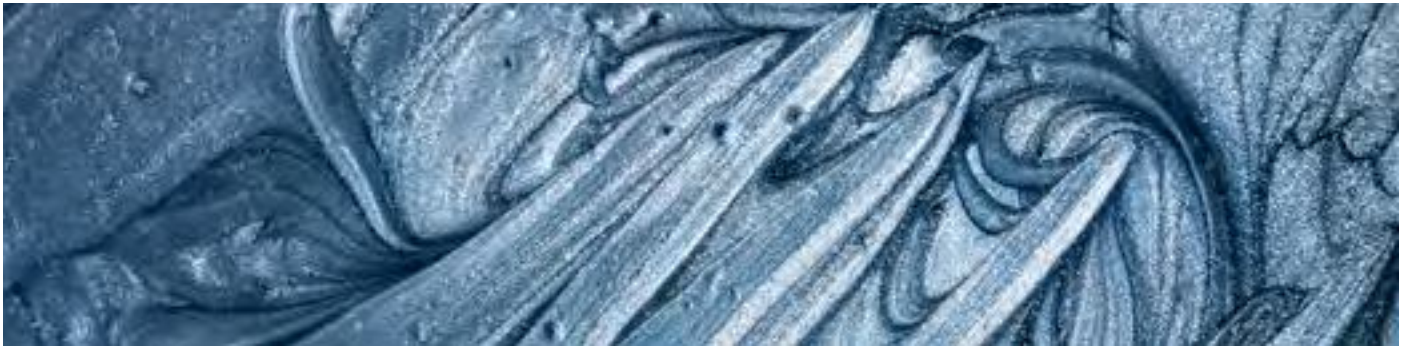

04

Farb- /Lackmischbecher und Deckel

Original COLAD

► Produktbeschreibung

- sehr leichtes Ausgießen
- mit Mischungsverhältnissen bedruckt
- antistatisch
- Mischungsverhältnis 1:1
- Mischungsverhältnis 6:1
- US Unzen Flüssigkeitsskalierung

Art.-Nr.	Ausführung	VPE
2891-603	Becher 350 ml	300
2891-603-9	Deckel für 350 ml-Becher	50
2891-607	Becher 700 ml	300
2891-607-9	Deckel für 700 ml-Becher	50
2891-614	Becher 1400 ml	300
2891-614-9	Deckel für 1400 ml-Becher	50
2891-623-0	Becher 2300 ml	300
2891-623-9	Deckel für 2000 ml-Becher	100
2891-600	Becher 6000 ml	40
2891-600-9	Deckel für 6000 ml-Becher	40



05

Kunststoff Rührstäbe

für Lackmischbecher

► Art.-Nr. 2891-601

► VPE: 200

► Produktbeschreibung

- aus synthetischem Recyclematerial
- leichteres Rühren und bessere Vermischung durch die S-Form und Löcher
- für Mischbecher mit 1400 oder 2300 ml
- Maße: 30 x 3 cm
- 200 Stück im Dispenserkarton



01

Felgensilber

Silver-Star

- ▶ Art.-Nr. 2893-883
- ▶ Farbe: silber
- ▶ Inhalt: 400 ml
- ▶ Menge pro Kartonage: 24

▶ Produktbeschreibung

- hohes Deckvermögen
- abriebfest
- waschstraßenbeständig
- widerstandsfähig gegen Streusalz, Steinschlag etc.
- schwermetallfrei: kein Blei, Kadmium, Chrom

02

Lackspray hitzebeständig

Corona

- ▶ Art.-Nr. 2893-887
- ▶ Farbe: silber
- ▶ Inhalt: 400 ml
- ▶ Menge pro Kartonage: 6

▶ Produktbeschreibung

- hitzebeständig bis +650°C



03

Lackspray hitzebeständig

Corona

- ▶ Art.-Nr. 2893-886
- ▶ Farbe: schwarz matt
- ▶ Inhalt: 400 ml
- ▶ Menge pro Kartonage: 6



- ▶ Produktbeschreibung
- hitzebeständig bis +650°C

04

Lackspray matt

Kroma

- ▶ Art.-Nr. 2893-884
- ▶ Farbe: schwarz matt
- ▶ Inhalt: 400 ml
- ▶ Menge pro Kartonage: 24



- ▶ Produktbeschreibung
- sehr hohe Deckkraft
- lichtbeständig
- hoher Festkörperanteil
- kratzbeständig



01

1K Klarlack

- ▶ Art.-Nr. 2893-803
- ▶ Farbe: transparent hochglänzend
- ▶ Inhalt: 400 ml
- ▶ Menge pro Kartonage: 24

- ▶ Produktbeschreibung
 - witterungsbeständig
 - schnelltrocknend
 - hoher Festkörpergehalt
 - kratzunempfindlich
 - einfache Verarbeitung
 - guter Verlauf
 - schützt neue Bleche vor dem Verrosten
 - schweißbar
 - nach Abtrocknung abriebfest
 - hoher Korrosionsschutz
 - hoher Wirkstoffanteil
 - Farbton: seidenglatt

02

2K-Klarlack

- ▶ Art.-Nr. 2800-770
- ▶ Inhalt: 400 ml
- ▶ Menge pro Kartonage: 6

- ▶ Produktbeschreibung
 - extrem UV-beständig
 - brillanter Glanzgrad
 - dauerhaft benzin-, diesel-, säure- und ölbeständig
 - konstanter Druck bis zur letzten Sekunde des Doseninhaltes
 - sehr geringer Overspray
 - macht die Oberfläche sehr kratzbeständig und resistent gegen Umwelteinflüsse
 - exzellentes Füllvermögen



03

Beispritzlack

- ▶ Art.-Nr. 2800-780
- ▶ Inhalt: 400 ml
- ▶ Menge pro Kartongage: 6

▶ **Produktbeschreibung**

- zur Ausbesserung von Lackübergängen bei Beilackierungen



04

Pistolengriff für Sprühdosen

- ▶ Art.-Nr. 2893-900-2
- ▶ VPE: 1



05

Fächerdüse für Sprühdosen

- ▶ Art.-Nr. 2893-900-3
- ▶ VPE: 12



06

Verschlussdeckel für gebrauchte Aerosoldosen

- ▶ Art.-Nr. 2897-999
- ▶ VPE: 10



07

Sprühkopf für Super-Crack und Arctic

- ▶ Art.-Nr. 2894-449-999
- ▶ VPE: 1



**Komatsu gelb (Sonderfarbton)**

- ▶ Art.-Nr. 2893-870-005
- ▶ Inhalt: 400 ml
- ▶ Menge pro Kartonage: 6

RAL 2011 tieforange

- ▶ Art.-Nr. 2893-850-006
- ▶ Inhalt: 400 ml
- ▶ Menge pro Kartonage: 6

RAL 3000 feuerrot seidengl.

- ▶ Art.-Nr. 2893-810-001
- ▶ Inhalt: 400 ml
- ▶ Menge pro Kartonage: 6

**RAL 3002 Karminrot**

- ▶ Art.-Nr. 2893-810-007
- ▶ Inhalt: 400 ml
- ▶ Menge pro Kartonage: 6

RAL 5002 ultramarinblau

- ▶ Art.-Nr. 2893-870-004
- ▶ Inhalt: 400 ml
- ▶ Menge pro Kartonage: 6

RAL 5010 enzianblau

- ▶ Art.-Nr. 2893-810-009
- ▶ Inhalt: 400 ml
- ▶ Menge pro Kartonage: 6

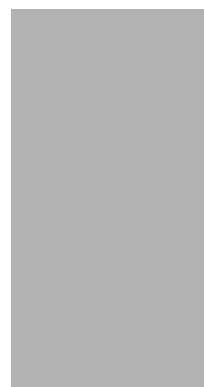
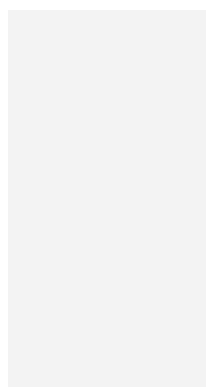
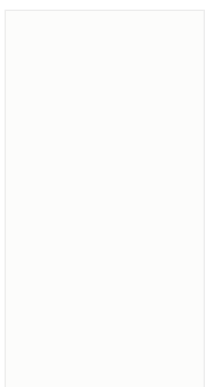
**RAL 9010 reinweiss**

- ▶ Art.-Nr. 2893-810-006
- ▶ Inhalt: 400 ml
- ▶ Menge pro Kartonage: 6

MB 9147 arktikweiss

- ▶ Art.-Nr. 2893-830-008
- ▶ Inhalt: 400 ml
- ▶ Menge pro Kartonage: 6

RAL 9006 weißaluminium

- ▶ Art.-Nr. 2893-820-005
- ▶ Inhalt: 400 ml
- ▶ Menge pro Kartonage: 6



RAL 9007 graualuminium

- ▶ Art.-Nr. 2893-870-001
- ▶ Inhalt: 400 ml
- ▶ Menge pro Kartongage: 6



MB 7354 argentitgrau

- ▶ Art.-Nr. 2893-830-003
- ▶ Inhalt: 400 ml
- ▶ Menge pro Kartongage: 6



DB 7350 novagrau

- ▶ Art.-Nr. 2893-830-009
- ▶ Inhalt: 400 ml
- ▶ Menge pro Kartongage: 6

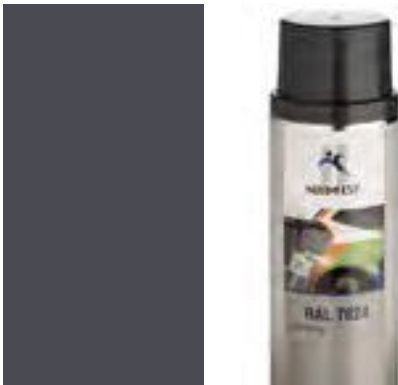

RAL 7024 graphitgrau

- ▶ Art.-Nr. 2893-870-006
- ▶ Inhalt: 400 ml
- ▶ Menge pro Kartongage: 6



RAL 7021 schwarzgrau

- ▶ Art.-Nr. 2893-870-003
- ▶ Inhalt: 400 ml
- ▶ Menge pro Kartongage: 6



RAL 9011 graphitschwarz

- ▶ Art.-Nr. 2893-860-002
- ▶ Inhalt: 400 ml
- ▶ Menge pro Kartongage: 6



RAL 9005 schwarz glänzend

- ▶ Art.-Nr. 2893-885
- ▶ Inhalt: 400 ml
- ▶ Menge pro Kartongage: 24



RAL 9005 tiefschwarz hochgl.

- ▶ Art.-Nr. 2893-810-008
- ▶ Inhalt: 400 ml
- ▶ Menge pro Kartongage: 6



Silikonentferner

- ▶ Art.-Nr. 2800-720
- ▶ Inhalt: 400 ml
- ▶ Menge pro Kartongage: 6



01

Schutzanzug

Einweg

► **Produktbeschreibung**

- partikeldicht gem. EN 13982-1
- begrenzt spritzdicht gem. EN 13034
- Reißverschlussabdeckung
- Arm-, Bein- und Taillengummi
- dreiteilige Kapuze mit Gummizug zur optimalen Anpassung
- Material: 3-lagiges SMS
- Farbe: weiß
- einzeln in Tüte verpackt
- 50 Stück im Karton
- Kategorie III EN ISO 13982-1 Typ 5 EN 13034 Typ 6



Art.-Nr.	Größe	VPE
4899-500-7	52/54 L	1
4899-500-8	56/58 XL	1
4899-500-9	60/62 XXL	1

02

Lackiermasken Set

3M™

▶ Art.-Nr. 7200-002-10

▶ VPE: 1

▶ Produktbeschreibung

- wartungsarm, einfach zu handhaben und besonders leichtgewichtig
- wirtschaftlich und pflegeleicht
- für alle Lackierarbeiten, Anmischen von Farben und Einsatz von Klebstoffen
- Befestigung der Kopfhalterung und leicht zu befestigender Halsriemen
- leichtes Elastomermaterial für mehr Komfort während langer Einsätze
- Doppelfiltersystem für reduzierte Atemwiderstände und gute Gewichtsverteilung
- breites Filtersortiment für vielfältige Einsatzbereiche
- Bajonett-Klick-System zum Anschluss an verschiedene Filter zum Schutz gegen Gase, Dämpfe und Partikel
- Set in luftdichter, wiederverschließbarer Box

▶ Inhalt des Sets:

- 1 x Halbmaske
- 2 x Gas- und Kombifilter A2
- 4 x Partikeleinlegefilter
- 2 x Filterdeckel
- 10 x Reinigungstücher



03

Atenschutzmaske

FFP2

▶ Art.-Nr. 0899-5

▶ VPE: 20

▶ Produktbeschreibung

- hohe Filtrationseffizienz
- geringer Atemwiderstand
- einzeln verschweißt
- 2 Stück in einer Kartonage
- 20 in einer VPE
- besonders hautverträglich
- Schutzklasse FFP2
- Größe: 110 x 160 mm
- 4 Schicht Filtersystem
- Gewicht: 7g je Maske
- faltbar und weiches Material
- nicht medizinisch: EN149:2001+A1:2009
- CE Prüfzeichen 2797







01

ABA-Schlauchschellen► **Produktbeschreibung**

- 50% höhere Zugkraft im Vergleich zu herkömmlichen Schneckengewinde-Schlauchschellen
- schweiß- und niefreies Gehäuse aus einem Stück
- geprägtes Band mit hochgestellten Kanten verhindert die Beschädigung der Schlauchwand
- kurzer Gehäusesattel gewährleistet optimalen Formschluss
- Sechskantschraube mit Schlitz

Art.-Nr.	Spannbereich	Bandbreite	VPE
5538-008-012	8 - 12 mm	9 mm	50
5538-010-016	10 - 16 mm	9 mm	50
5538-012-020	12 - 20 mm	9 mm	50
5538-016-025	16 - 25 mm	9 mm	50
5538-020-032	20 - 32 mm	9 mm	50
5538-025-040	25 - 40 mm	9 mm	50
5538-032-050	32 - 50 mm	9 mm	50



02

Schlauchschellen aus Edelstahl mit Schneckengewinde und Wellfeder► **Produktbeschreibung**

- integrierte Federeinlage
- komplett aus Edelstahl
- Bandbreite 12mm
- durchgeprägter Bandinnenseite
- Antriebsschraube 6-Kt. Schlüsselweite 7mm mit Schlitz
- gleicht Durchmesserchwankungen aus
- Selbsttätiger Nachspanneffekt bei Schlauchrelaxation
- Erhöhte Dichtzuverlässigkeit über weiten Temperaturbereich
- Werkstoff: W4
- Korrosionsbeständigkeit im Salzsprühtest: mind. 240 Stunden

Art.-Nr.	Spannbereich	Bandbreite	VPE
5539-216-27	16 - 27 mm	12 mm	25
5539-220-32	20 - 32 mm	12 mm	25
5539-225-40	25 - 40 mm	12 mm	25
5539-230-45	30 - 45 mm	12 mm	25
5539-235-50	35 - 50 mm	12 mm	25
5539-240-60	40 - 60 mm	12 mm	25
5539-250-70	50 - 70 mm	12 mm	25
5539-260-80	60 - 80 mm	12 mm	25



03

Schlauchschellen ABA mini

► **Produktbeschreibung**

- für kleine Durchmesser und dünnwandige Schläuche
- vorverzinkte Schelle
- Schraube mit Kombischlitz
- Verwendung verschiedener Installationswerkzeuge
- abgerundete Bandkanten
- Bandlasche legt sich unter den Schlauch, profiliert für zusätzliche Spannkraft
- Sechskantkopf, der flexibel angezogen werden kann
- die Mutter ist unverlierbar, auch wenn die Schraube entfernt wird



Art.-Nr.	Spannbereich	VPE
5546-9-7	7-13 mm	50
5546-9-8	8-13 mm	50
5546-9-9	9-13 mm	50
5546-9-10	10-13 mm	50
5546-9-11	11-16 mm	50
5546-9-12	12-16 mm	50
5546-9-13	13-16 mm	50
5546-9-14	14-16 mm	50
5546-9-15	15-20 mm	50
5546-9-16	16-20 mm	50
5546-9-17	17-20 mm	50

04

Schlauchschellen Norma

► **Produktbeschreibung**

- alle Teile sind komplett Stahl verzinkt
- Korrosionsbeständigkeit im Salzsprühtest min. 72 h
- mit Zylinderkopfschraube
- hergestellt nach DIN 3017



Art.-Nr.	Ø-Bereich	Bandbreite	VPE
5540-18-9	18 mm	9 mm	50
5540-20-9	20 mm	9 mm	50
5540-22-9	22 mm	9 mm	50
5540-18-12	18 mm	12 mm	50
5540-19-12	19 mm	12 mm	50
5540-25-15	25 mm	15 mm	50





01

Schlauchschellen mit Schneckengewinde

► Produktbeschreibung

- Band und Gehäuse aus rostfreien Stahl
- Kreuzschlitz Schraube Stahl verzinkt
- Bandbreite 9 mm / Schlüsselweite 7 mm
- Schneckengewindeschlauchschelle nach DIN 3017
- durchgeprägte Bandinnenseite
- Schlauchwand und -schloss: rostfreier Edelstahl W2
- Korrosionsbeständigkeit im Salzsprühtest min. 144 h
- Trapezgewinde (glatte Bandinnenseite)



Art.-Nr.	Spannbereich	VPE
5539-008-12	8 - 12 mm	50
5539-008-16	8 - 16 mm	50
5539-012-20	12 - 22 mm	50
5539-016-25	16 - 25 mm	50
5539-020-32	20 - 32 mm	50
5539-025-40	25 - 40 mm	50
5539-032-50	32 - 50 mm	50
5539-040-60	40 - 60 mm	25
5539-050-70	50 - 70 mm	25
5539-060-80	60 - 80 mm	25
5539-070-90	70 - 90 mm	25
5539-080-100	80 - 100 mm	25
5539-090-110	90 - 110 mm	25
5539-100-120	100 - 120 mm	25
5539-110-130	110 - 130 mm	25
5539-120-140	120 - 140 mm	25
5539-130-150	130 - 150 mm	10
5539-140-160	140 - 160 mm	10
5539-150-170	150 - 170 mm	10
5539-160-180	160 - 180 mm	10

02

Schlauchschellen-Display

► Art.-Nr. 5539-077-777

► Produktbeschreibung

- Bandbreite 9 mm
- durchgeprägte Bandinnenseite
- Band und Gehäuse rostfreier Stahl 1.4016
- Korrosionsbeständigkeit im Salzsprühstest min. 72 h
- Trapezgewinde (glatte Bandinnenseite)
- Schraube mit Kreuzschlitz (SW 7) Stahl verzinkt

► Inhalt:

- 20 x Schlauchschellen mit Schneckengewinde 8- 16 (Art.-Nr. 5539-008-16)
- 20 x Schlauchschellen mit Schneckengewinde 12-22 (Art.-Nr. 5539-012-20)
- 10 x Schlauchschellen mit Schneckengewinde 16- 27 (Art.-Nr. 5539-016-25)
- 10 x Schlauchschellen mit Schneckengewinde 20- 32 (Art.-Nr. 5539-020-32)
- 10 x Schlauchschellen mit Schneckengewinde 25- 40 (Art.-Nr. 5539-025-40)
- 10 x Schlauchschellen mit Schneckengewinde 32- 50 (Art.-Nr. 5539-032-50)
- 10 x Schlauchschellen mit Schneckengewinde 40- 60 (Art.-Nr. 5539-040-60)
- 10 x Schlauchschellen mit Schneckengewinde 50- 70 (Art.-Nr. 5539-050-70)
- 10 x Schlauchschellen mit Schneckengewinde 60- 80 (Art.-Nr. 5539-060-80)
- 10 x Schlauchschellen mit Schneckengewinde 70- 90 (Art.-Nr. 5539-070-90)
- 1 x 426-7;6-kant Steckschlüssel (Art.-Nr. 5539-85)
- 1 x Lochplatte 500x450 MM (Art.-Nr. 7100-000-1)
- 12 x Werkzeughalter schräg 150mm (Art.-Nr. 7100-000-3)
- 1 x Werkzeugklemme klein 19mm (Art.-Nr. 7100-000-305)
- 2 x Beschriftungsleiste selbstklebend 430mm (Art.-Nr. 7100-000-5)



03

Breeze-Schellen

► Produktbeschreibung

- Band und Gehäuse: Edelstahl A2
- Schraube: Stahl, verzinkt, geschlitzte Sechskantschraube
- Schneckengewinde, Bandbreite 14,3 mm
- Schlüsselweite 8 mm



Art.-Nr.	Spannbereich	VPE	Art.-Nr.	Spannbereich	VPE
5547-11-20	10 -20 mm	25	5547-60-80	60 - 80 mm	25
5547-16-25	16 - 25 mm	25	5547-70-90	70 - 90 mm	25
5547-20-32	20 - 32 mm	25	5547-80-100	80 - 100 mm	10
5547-25-40	25- 40 mm	25	5547-90-110	90 - 110 mm	10
5547-32-50	35 - 50 mm	25	5547-100-120	100 - 120 mm	10
5547-40-60	40 - 60 mm	25	5547-110-130	110 - 130 mm	10
5547-50-70	50 -70 mm	25	5547-120-140	120 - 140 mm	10

01

Benzinschlauchschellen► **Produktbeschreibung**

- schnelle, einfache und sichere Montage
- gute Kantenverrundung durch Gleitschleiftechnik verhindert eine Beschädigung des Abbindegutes
- Abbindekontrolle durch sichtbar vollzogene Umformung des Klemmenohres
- gebördelter Einlagering überbrückt den Ohr-Spalt des Klemmenohres dadurch ist eine Rundum-Abbindung sichergestellt
- Material: Klemme: Edelstahl rostfrei, Werkstoff-Nr. 1.4301 / UNS S30400, Einlagering: Edelstahl rostfrei, Werkstoff-Nr. 1.4310 / UNS S30100



Art.-Nr.	Spannbereich	Bandbreite	VPE
5541-070	5,6 - 6,5 mm	6,4 mm	100
5541-087	7,0 - 8,2 mm	6,4 mm	100
5541-095	7,5 - 9,0 mm	7,4 mm	100
5541-010-5	8,5 - 10,0 mm	7,4 mm	100
5541-011-3	9,1 - 10,8 mm	7,4 mm	100
5541-012-3	9,8 - 11,8 mm	7,4 mm	100
5541-012-8	10,3 - 12,3 mm	7,4 mm	100
5541-013-3	10,6 - 12,6 mm	8,2 mm	100
5541-013-8	11,1 - 13,1 mm	8,2 mm	100
5541-014-5	11,8 - 13,8 mm	8,2 mm	100
5541-015-0	12,3 - 14,8 mm	8,2 mm	50
5541-015-5	12,8 - 14,8 mm	8,2 mm	50
5541-016-0	13,1 - 15,3 mm	8,2 mm	50
5541-016-8	13,9 - 16,1 mm	8,2 mm	50
5541-017-5	14,6 - 16,8 mm	8,2 mm	50
5541-019-5	16,5 - 18,8 mm	8,2 mm	100
5541-021-0	18,0 - 20,3 mm	8,2 mm	50
5541-025-5	22,0 - 24,8 mm	8,2 mm	50

02

Schlauchschellen mini► **Produktbeschreibung**

- geprägtes Band, Bandbreite 5mm
- mit Schlitzkopfschraube
- Werkstoff: Band /Gehäuse: rostfreier Stahl, Schraube: Stahl verzinkt



Art.-Nr.	Spannbereich	VPE
5541-7-11	7 - 11 mm	50
5541-9-16	9 - 14 mm	50
5541-10-19	10 - 19 mm	50

03

Schlauchschellen Clic-R

komplett aus rostfreien Chromnickelstahl

► **Produktbeschreibung**

- Haupt- und Belastungsaufgaben dieser Schellen:
- sicherer Halt des Schlauches auf dem Anschlussstutzen
- Dichtheit der Schlauch-/Anschlussstutzenverbindung bei Temperaturen zwischen -30°C und +130°C
- Mindestabreißfestigkeit des Schlauches vom Stutzen: 200N
- Vibrationsbeständigkeit
- Beständig gegen Benzin, Dieselkraftstoff, Kühlflüssigkeit



Art.-Nr.	Geschlossener Ø	Ø Bereich	Bandbreite	Farbe	VPE
5537-066-70	7,0 mm	7,7 - 9,0 mm	6 mm	schwarz	50
5537-066-90	9,0 mm	9,5 - 11,0 mm	6 mm	lila	50
5537-066-105	10,5 mm	11,0 - 12,5 mm	6 mm	gelb	50
5537-086-115	11,5 mm	12,0 - 13,5 mm	8 mm	lila	50
5537-086-120	12,0 mm	12,5 - 14,0 mm	8 mm	schwarz	50
5537-086-125	12,5 mm	13,0 - 14,5 mm	8 mm	weiß	50
5537-086-130	13,0 mm	13,5 - 15,0 mm	8 mm	gelb	50
5537-086-140	14,0 mm	14,5 - 16,0 mm	8 mm	lila	50
5537-086-150	15,0 mm	15,5 - 17,0 mm	8 mm	weiß	50
5537-086-160	16,0 mm	16,0 - 18,0 mm	8 mm	grün	50
5537-086-165	16,5 mm	17,0 - 19,0 mm	8 mm	lila	50
5537-086-185	18,5 mm	19,0 - 21,0 mm	8 mm	grün	50
5537-096-235	23,5 mm	23,5 - 25,5 mm	8 mm	silber	25

04

Handzange gerade

für Clic-R-Schellen

► Art.-Nr. 5537-1-75



05

Handzange gebogen

für Clic-R-Schellen

► Art.-Nr. 5537-2-75





01

Rohrschelle VW/AUDI

komplett mit Schraube, Mutter und Federring

► Produktbeschreibung

- alle Teile verzinkt (Flach-Rundkopfschraube/ Schlossschraube)
- Schelle mit DIN-Teilen verschraubt



Art.-Nr.	Ø in mm	VPE
5883-082	42,5	10
5883-080	45,5	10
5883-086-2	46,7	10
5883-086-3	48,5	10
5883-086-5	51,5	10
5883-086-7	54,5	10

02

Rohrhalterungsschellen

gummiert

► Produktbeschreibung

- komplett stahlverzinkt
- RSGU
- gummiert



Art.-Nr.	Rohr-Ø	Bandbreite	Loch-Ø	VPE
5542-6-12	6 mm	12 mm	5,3 mm	50
5542-6-15	6 mm	15 mm	6,4 mm	50
5542-8-12	8 mm	12 mm	5,3 mm	50
5542-8-15	8 mm	15 mm	6,4 mm	50
5542-8-20	8 mm	20 mm	8,4 mm	50
5542-9-12	9 mm	12 mm	5,3 mm	50
5542-10-12	10 mm	12 mm	5,3 mm	50
5542-10-15	10 mm	15 mm	6,4 mm	50
5542-12-12	12 mm	12 mm	5,3 mm	50
5542-12-15	12 mm	15 mm	6,4 mm	50
5542-15-12	15 mm	12 mm	5,3 mm	25
5542-15-15	15 mm	15 mm	6,4 mm	25
5542-15-20	15 mm	20 mm	8,4 mm	25
5542-18-15	18 mm	15 mm	6,4 mm	25
5542-20-15	20 mm	15 mm	6,4 mm	25
5542-20-20	20 mm	20 mm	8,4 mm	25
5542-25-12	25 mm	12 mm	5,3 mm	25
5542-25-15	25 mm	15 mm	6,4 mm	25
5542-25-20	25 mm	20 mm	8,4 mm	10
5542-30-15	30 mm	15 mm	6,4 mm	10
5542-30-20	30 mm	20 mm	8,4 mm	10
5542-35-15	35 mm	15 mm	6,4 mm	10
5542-40-20	40 mm	20 mm	8,4 mm	10
5542-50-15	50 mm	15 mm	6,4 mm	10



01

Schwerlastschlauchsellen, Gelenkbolzensellen► **Produktbeschreibung**

- Band und Schloss aus W2 / DIN 1.4016
- Schraube Stahl verzinkt
- sehr hohes Bruchdrehmoment
- sehr hohe Bandzugkräfte
- Spezialschraube mit integriertem Distanzröhrchen und Innensechskant
- verstärkte Bandschlaufen
- mechanische Einhängung ohne Schweißpunkte und Kontaktkorrosion
- Brücke mit Schlauchschonung
- Robustes Band mit abgerundeten Kanten beugt Verletzungen und Schlauchbeschädigungen vor
- Hohlbolzen reduzieren die Zugkraft an Schraube und mechanischer Verriegelung



Art.-Nr.	Spannbereich	Bandbreite	VPE
5543-19-21	19-21 mm	18 mm	10
5543-23-25	23-25 mm	18 mm	10
5543-25-27	25-27 mm	18 mm	10
5543-29-31	29-31 mm	18 mm	10
5543-34-37	34-37 mm	18 mm	10
5543-40-43	40-43 mm	18 mm	10
5543-47-51	47-51 mm	20 mm	10
5543-55-59	55-59 mm	20 mm	10
5543-63-68	63-68 mm	20 mm	10
5543-73-79	73-79 mm	25 mm	10
5543-85-91	85-91 mm	25 mm	5
5543-97-104	97-104 mm	25 mm	5
5543-112-121	112-121 mm	25 mm	5
5543-140-150	140-150 mm	30 mm	5
5543-150-162	150-162 mm	30 mm	5

02

Rohrbügelschellen

► Produktbeschreibung

- Gewindeart: metrisches Gewinde
- Werkstoff: Stahl
- Oberfläche: verzinkt



Art.-Nr.	Ø in mm	Gewinde-Ø (metrisches Gewinde)	VPE
5883-6	42	8 mm	10
5883-7	45	10 mm	10
5883-8	48	8 mm	10
5883-85	50	8 mm	10
5883-9	52	8 mm	10
5883-10	54	8 mm	10
5883-12	60	8 mm	10

03

Rohrschellen Ford

► Produktbeschreibung

- komplett montiert
- verkupferte Sicherheitsmuttern
- für Ford Schalldämpfer
- Werkstoff: Stahl
- Oberfläche: verzinkt



Art.-Nr.	Ø in mm	VPE
5883-043	43	10
5883-045	45	10
5883-048	48	10
5883-050	50	10
5883-051	51	10
5883-053	53	10
5883-055	55	10
5883-058	58	10
5883-060	60	10
5883-062	62	10



01

Benzinschlauch Obergummi

-40°C bis +90°C Kurzzeitig +150°C

► **Produktbeschreibung**

- Schlauchseele: NBR-Mischung, kraftstoff- und ölbeständig (Nitril-Kautschuk)
- Außenschicht: CR-Mischung (Chloroprenkautschuk)
- abrieb-, ozon-, wetter- und ölbeständig
- Einlage: Textilgeflecht (CV/Viskose)
- Temperaturbeständigkeit : dauerhaft -40°C bis +90°C, kurzzeitig: bis +110°C
- Kälteverhalten: gefüllt mit FAM-Prüfkraftstoff und Biegeradien nach Tabelle bei -40 °C; ungefüllt bei -25 °C
- Prüfdruck (Dichtheit): Wasser: 20 bar über 30 – 40 Sekunden (Innendurchmesser 17 mm)
- Betriebsdruck: 10 bar; Berstdruck: 30 bar
- Toleranzen: nach EN / ISO 1307/97

Art.-Nr.	Innen-Ø	Wandstärke	Länge	VPE
5897-055-10	5,5 mm	3,0 mm	10 m	1
5897-075-10	7,5 mm	2,75 mm	10 m	1
5897-075-010	7,5 mm	3,0 mm	10 m	1
5897-095-10	9,5 mm	3,0 mm	10 m	1

02

Kraftstoffschlauch garngeflecht

-40°C bis 85°C, Kurzzeitig bis +110°C

► **Produktbeschreibung**

- Schlauchseele: NBR-Mischung, kraftstoff- und ölbeständig (Nitril-Kautschuk)
- Garngeflecht: >CO< (Baumwolle)
- Temperaturbeständigkeit: Dauertemperatur -40 °C bis 85 °C
- Spitzentemperatur kurzfristig bis 110 °C
- Kälteverhalten: gefüllt mit FAM-Prüfkraftstoff und 180 ° Biegung bei -40 °C; ungefüllt bei -30 °C
- (nicht für Schläuche > 15 mm Innendurchmesser)
- Prüfdruck (Dichtheit): Wasser: 20 bar über 30 – 40 Sekunden
- Betriebsdruck: 10 bar; Berstdruck: 30 bar
- Toleranzen: nach EN / ISO 1307/97
- Außen-Ø: 7,2 mm

Art.-Nr.	Innen-Ø	Wandstärke	Länge	VPE
5897-132-10	3,2 mm	2,0 mm	10 m	1
5897-135-10	3,5 mm	2,0 mm	10 m	1
5897-145-10	4,5 mm	2,5 mm	10 m	1
5897-155-10	5,5 mm	2,5 mm	10 m	1
5897-175-10	7,5 mm	2,5 mm	10 m	1
5897-195-10	9,5 mm	2,75 mm	10 m	1
5897-112-5	12,0 mm	3,0 mm	5 m	1

03

Kraftstoffschläuche ECO

garngeflecht - Erstausrüsterqualität

► Produktbeschreibung

- garngeflecht
- Temperaturbeständig bis +150°C
- geeignet als Dieselmücklaufleitung
- Verbindungs- und Unterdruckschlauch mit hohen Temperaturbelastungen
- Erstausrüsterqualität



Art.-Nr.	Innen-Ø	Wandstärke	Länge	VPE
5895-205	3,0 mm	7,5 mm	10 m	1
5895-206	3,5 mm	7,5 mm	10 m	1

04

Kraftstoffschlauch ECO für Biodiesel

-40°C bis +90°C Kurzzeitig +110°C

► Produktbeschreibung

- ECO, mit Textilgeflecht außen
- Typ B gemäß DIN 73379



Art.-Nr.	Innen-Ø	Wandstärke	Länge	VPE
5897-230	3,0 mm	7,0 mm	20 m	1



01

Unterdruckschläuche ohne Textilgeflechteinlage

TYP 2A - DIN 79979

► **Produktbeschreibung**

- NBR-Schlauch ohne Textilgeflechtseinlage (Nitril-Butadien-Kautschuk)
- NICHT UV-beständig
- Betriebsdruck: 1 bar
- Spezifikation entsprechend DIN73379-2 Typ C-NBR
- Toleranzen nach DIN 1307
- Betriebstemperatur: -25°C bis +90°C
- kurzzeitig bis: + 110°C
- Berstdruck: 6 bar
- 20 m auf der Rolle
- Kraftstoffbeständigkeit geprüft mit bis zu 10% Ethanol-Anteil

Art.-Nr.	Innen-Ø	Wandstärke	Länge	VPE
5897-380	8,0 mm	3,0 mm	20 m	1

02

PVC-Schläuche mit Gewebe

Kompressorschlauch PVC mit Gewebe, transparent

► **Produktbeschreibung**

- Material: Weich-PVC
- Shore-Härte: ca. 78° Shore A
- Zusammensetzung: PVC / Gleitmittel / DOP-Weichmacher / Organo-Zinn-Stabilisator (cadmiumfrei)
- Dichte: 1,19g / cm³
- therm. Einsatzbereich: -20°C bis +65°C
- Toleranzen: nach DIN/EN 16940
- kurzzeitige Druckbelastung: 10 bar bei 20°C
Umgebungstemperatur und Durchflussmedium gem. Übersicht
- Brennbarkeit: Das Material ist schwer entflammbar und nach Wegnahme der Flamme selbstverlöschend

Art.-Nr.	Innen-Ø	Wandstärke	Länge	VPE
5895-45-80	4,0 mm	3 mm	15 m	1

03

Unterdruckschlauch NBR



► **Produktbeschreibung**

- Schlauchseele: NBR-Mischung
- Farbe / Markierung: schwarz / Material, Abmessung
- Temperaturbeständigkeit: Dauertemperatur bis 50 °C
- Spitzentemperatur kurzfristig bis 90 °C
- Kälteverhalten: bis -30 °C
- Betriebsdruck: drucklos
- ausreichende Beständigkeit gegenüber Kraftstoff und Öl
- Außen-Ø: 6,8 mm

Art.-Nr.	Innen-Ø	Wandstärke	Außen-Ø	Länge	VPE
5897-333-10	3,3 mm	1,75 mm	6,8 mm	10 m	1
5897-337-10	3,7 mm	1,4 mm	6,5 mm	10 m	1
5897-335-10	3,5 mm	2,25 mm	8,0 mm	10 m	1
5897-350-10	5,0 mm	2,5 mm	10,0 mm	10 m	1

04

Geflechtschlauch

► **Produktbeschreibung**

- Werkstoff: PET (extrem belastbar)
- Besonderheiten: flammhemmend, halogenfrei
- Betriebstemperatur min.: -40 °C
- Betriebstemperatur max.: +150 °C



Art.-Nr.	Ausführung	Länge	VPE
3505-2-6	3,0/6,0 mm	10 m	1
3505-2-8	3,5/8,0 mm	10 m	1
3505-2-11	5,0/11,0 mm	10 m	1
3505-2-18	8,0/18,0 mm	5 m	1
3505-2-26	16,0/26,0 mm	5 m	1
3505-2-30	18,0/30,0 mm	5 m	1
3505-2-36	24,0/36,0 mm	5 m	1



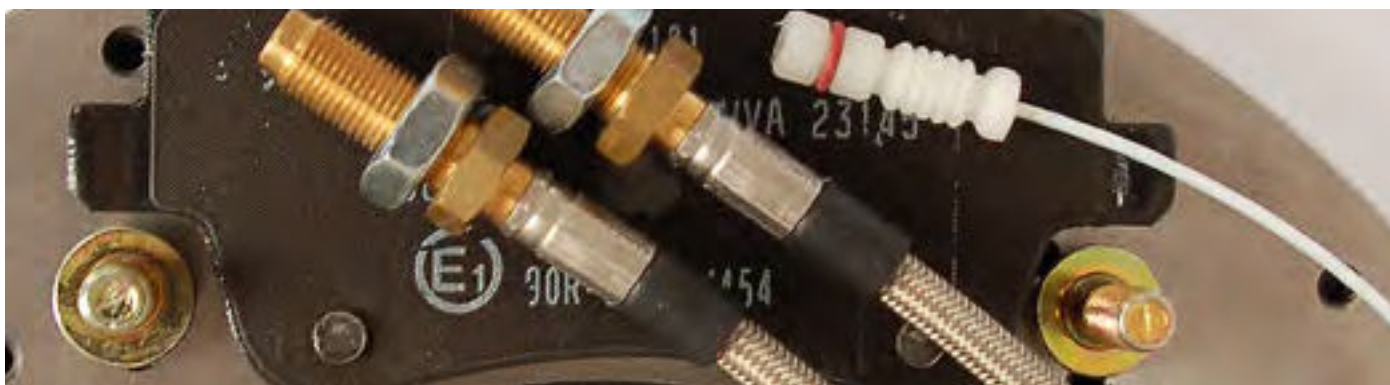

01

Bremsleitungen

► Produktbeschreibung

- Material: Kupfer
- Oberfläche: Nickellegierung
- Entspricht der Normen DIN/EN 1754, 1787, 17671, 74234 und EN 10204



Art.-Nr.	Außen-Ø	Wandstärke	Länge	VPE
5885-090	4,75 mm	0,71 mm	5 m	1
5885-091	6,0 mm	0,71 mm	10 m	1

02

Bremsleitungsnippel mit Innengewinde

Art.-Nr.	SW	Innen-Ø	Länge	Gewinde	VPE
5885-105	14 mm	M10 x 1	13 mm	M10	10
5885-107	14 mm	3/8" x 24UNF	17,5 mm	3/8"	10
5885-108	15 mm	M10 x 1	23 mm	M10	10



03

Bremsleitungsverlängerung mit Innengewinde

Art.-Nr.	SW	Ausführung	Steigung	Innen-Ø	Länge	Gewinde	VPE
5885-201	17 mm	metrisch	1 mm	4,0 mm	29 mm	M12	10
5885-200	14 mm	metrisch	1 mm	3,5 mm	24 mm	M10	10
5885-203	14 mm	Zoll	0,375 in	3,1 mm	33,2 mm	3/8"	10



04

Bremsleitungsrippel mit Außengewinde



Art.-Nr.	SW	Steigung	Außen-Ø	Länge	Gewinde	Fahrzeugtyp	VPE
5885-100	11 mm	1	M10 x 1	16,7 mm	M10	Alfa, Audi, BMW, Citroen, Dacia, Fiat, Ford, Honda, Mitsubishi, Mercedes, Nissan, Opel, Peugeot, Renault, Rover, Saab, Seat, Skoda, Talbot, Volvo, VW, Zastava	10
5885-101	12 mm	1 mm	M12 x 1	20 mm	M12	Alfa, Audi, Citroen, Fiat, Ford, Honda, Opel, Peugeot, Renault, Rover, Seat, Skoda, Saab, Volvo, VW	10
5885-102	11 mm	1 mm	M10 x 1	24,8 mm	M10	Fiat	10
5885-103	10 mm	1 mm	M10 x 1	16,7 mm	M10	Daihatsu, Hyundai, Nissan, Opel, Skoda, Toyota, Vauxhall, VW	10
5885-104	10 mm	1 mm	M10 x 1	23 mm	M10	Toyota, VW	10
5885-106	11 mm	24 UNF	3/8" x 24 UNF	21 mm	3/8"	Bedford, Renault, Rover, Saab, Talbot, Vauxhall, Volvo	10
5885-109	10 mm	1,25 mm	M10 x 1,25	19,5 mm	M10	Autobianchi, Dacia, Fiat, Lada, Lancia, Zastava	10
5885-110	10 mm	1,25 mm	M10 x 1,25	14,2 mm	M10	Mazda	10
5885-111	13 mm	20 UNF	1/2" x 20 UNF	18 mm	1/2"	Peugeot	10
5885-112	10 mm	1 mm	M10 x 1	18 mm	M10	Daihatsu, Honda, Hyundai, Isuzu, Mazda, Mitsubishi, Nissan, Opel, Suzuki, Toyota, VW	10
5885-113	12 mm	1 mm	M12 x 1	18 mm	M12	universal	10

05

Bremsleitungsverlängerung mit Außengewinde



Art.-Nr.	SW	Ausführung	Steigung	Innen-Ø	Länge	Gewinde	VPE
5885-202	11 mm	Metrisch	1 mm	3,2 mm	28 mm	M10	10
5885-204	11 mm	Zoll	0,375 in	3,2 mm	28 mm	3/8"	10



01

Auspuff-Reparaturpaste

asbestfrei

- ▶ Art.-Nr. 2893-148
- ▶ Inhalt: 150 g
- ▶ Menge pro Kartonage: 12

- ▶ Produktbeschreibung
 - schnelltrocknend
 - pastös
 - asbestfrei



02

Auspuff-Montagepaste

asbestfrei

- ▶ Art.-Nr. 2893-149-1
- ▶ Inhalt: 150 g
- ▶ Menge pro Kartonage: 12

- ▶ Produktbeschreibung
 - schnelltrocknend
 - pastös
 - asbestfrei
 - zum Abdichten von Verbindungsstellen



03

Auspuff-Sicherungsmutter

Opel, FK 8, verkupfert



Art.-Nr.	Gewinde	Höhe	Flansch-Ø	SW	Original-Nr.	VPE
6365-61	M8	8 mm	17 mm	13 mm	2066915, 2066156	100
6365-65	M10	10 mm	21 mm	15 mm	854976, 90108169	100

04

Auspuff-Flanschmutter

Opel, FK 8, verkupfert



Art.-Nr.	Gewinde	Höhe	Flansch-Ø	SW	Original-Nr.	VPE
6365-6	M8	10 mm	17 mm	13 mm	854906	100

05

Auspuff-Flanschmutter

BMW, Mercedes-Benz, FK 8, verkupfert



Art.-Nr.	Gewinde	Höhe	Flansch-Ø	SW	Original-Nr.	VPE
6365-8	M8	8,6 mm	17 mm	12 mm	11621711954/	100

06

Auspuff-Schlitzmuttern

normale Schlüsselweite, DIN 14440, FK 8, stark verkupfert



Art.-Nr.	Gewinde	Höhe	SW	VPE
6365-2	M8	1,5	13 mm	100
6365-3	M10	1,5	17 mm	100

07

Schlitzmuttern

Thermag, DIN 14441, verringerte Schlüsselweite



Art.-Nr.	Gewinde	SW	Höhe	VPE
6366-2	M8 x 1,25	12	8,5	100
6366-3	M10	14	10,5	100
6366-7	M10 x 1,25	14	10,5	100
6366-8	M8 x 1	12	8,5	100

01

Gewindeeinsätze► **Produktbeschreibung**

- Einbau in folgenden Werkstoffen:
- Leichtmetall-Legierungen
- Gusseisen, Messing, Bronze, NE-Metalle
- Kunststoffe Schichtstoffe
- Harthölzer

► **Anwendungsbereiche:**

- Kfz-Industrie und LKW-Bau: Motor, Getriebe, viele Zulieferteile wie Außenspiegel, Kühler, Stoßstangen etc.
- Anlagen- und Gerätebau: Flanschverbindungen, Baugeräte, Ölbrenner etc.
- Elektround Labortechnik: Kondensatoren, Starkstrom-, Funk- und Fernsprechanlagen, zahntechnische Geräte
- Militärbereich: Panzer, Flugzeuge etc.
- Werkstoff: Stahl einsatzgehärtet, verzinkt, gelb chromatiert
- Toleranzen: ISO 2768-m



Art.-Nr.	Ausführung IG	Ausführung AG	VPE
5660-3	M3 x 0,5	5,0 x 0,5	10
5660-4	M4 x 0,7	6,5 x 0,75	10
5660-5	M5 x 0,8	8,0 x 1,0	10
5660-6	M6 x 1,0	10,0 x 1,5	10
5660-8	M8 x 1,25	12,0 x 1,5	10
5660-10	M10 x 1,5	14,0 x 1,5	5
5660-12	M12 x 1,75	16,0 x 1,5	5
5660-14	M14 x 2,0	18,0 x 1,5	5

02

Eindrehwerkzeug für Handmontage
für Gewinde-Einsätze

Art.-Nr.	Ausführung IG	Ausführung AG	VPE
5660-103	M3 x 0,5	5,0 x 0,5	1
5660-104	M4 x 0,7	6,5 x 0,75	1
5660-105	M5 x 0,8	8,0 x 1	1
5660-106	M6 x 1,0	10,0 x 1,5	1
5660-108	M8 x 1,25	12,0 x 1,5	1
5660-110	M10 x 1,5	14,0 x 1,5	1
5660-112	M12 x 1,75	16,0 x 1,5	1
5660-114	M14 x 2,0	18 x 1,5	1





03

Zündkerzeneinsätze

Art.-Nr.	Ausführung	VPE
5660-014	M14 x 1,25 / 9	10
5660-018	M18 x 1,50 / 9	5



04

Eindrehwerkzeug für Handmontage
 für Zündkerzen-Gewinde-Einsätze

Art.-Nr.	Ausführung	VPE
5660-114-1	M14 x 1,25	1
5660-118-1	M18 x 1,50	1



01

**Flachkopf-
Nummernschraube**

V-Form Schlitzkopf
stahl verzinkt



Art.-Nr.	Ausführung	VPE
6210-46	6 x 20 mm	100
6210-42	5 x 20 mm	100

03

Kappenschrauben

ähnlich DIN 7981
mit Bohrspitze
Pozi Drive



Art.-Nr.	Gewinde	Länge	VPE
6211-065-16	5,0 mm	16 mm	100
6211-065-19	5,0 mm	19 mm	100
6211-065-25	5,0 mm	25 mm	100

05

Kappenschrauben DIN 7981

zur Nummernschildbefestigung
ähnlich DIN 7981
Kreuzschlitz
verzinkt
Güte 4.8



Art.-Nr.	Gewinde	Länge	VPE
6103-48-13	4,8 mm	13 mm	100
6103-48-16	4,8 mm	16 mm	100
6103-48-19	4,8 mm	19 mm	100
6103-48-22	4,8 mm	22 mm	100
6103-56-16	5,6 mm	16 mm	100
6103-56-19	5,6 mm	19 mm	100

02

Nummernschild-Schraube

Kunststoff PA 6.6, komplett montiert



Art.-Nr.	Gewinde	Länge	VPE
6210-78	6 mm	20 mm	100

04

Nummernschildschrauben

DIN 7981
mit Scheibe
verzinkt



Art.-Nr.	Gewinde	Länge	VPE
6103-055-16	5,5 mm	16 mm	100
6103-055-19	5,5 mm	19 mm	100
6103-055-25	5,5 mm	25 mm	100

06

Linsen-Blechschauben A2

mit Phillips-Kreuzschlitz (Form H)
DIN 7981 / ISO 7049
Edelstahl



Art.-Nr.	Gewinde	Länge	Kopf-Ø	VPE
6119-35-13	3,50 mm	13 mm	6,9 mm	100
6119-35-16	3,50 mm	16 mm	6,9 mm	100
6119-42-13	4,20 mm	13 mm	8,2 mm	100
6119-42-16	4,20 mm	16 mm	8,2 mm	100
6119-42-19	4,20 mm	19 mm	8,2 mm	100
6119-42-25	4,20 mm	25 mm	8,2 mm	100
6119-48-13	4,80 mm	13 mm	8,2 mm	100
6119-48-16	4,80 mm	16 mm	8,2 mm	100
6119-48-19	4,80 mm	19 mm	8,2 mm	100
6119-48-22	4,80 mm	22 mm	8,2 mm	100
6119-48-25	4,80 mm	25 mm	8,2 mm	100

07

Nummernschildschraube

V-Form Schlitzkopf Stahl verzinkt



Art.-Nr.	Ausführung	VPE
6246-6-20	6 x 20 mm	100

08

Nummernschild-Schraube

Kunststoff PA 6.6



Art.-Nr.	Ausführung	Farbe	VPE
6210-078	6 x 20 mm	weiß	100

09

Abdeckkappen

für 6210, 6246

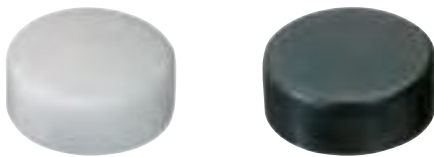
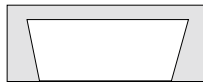

Art.-Nr.	Farbe	VPE
6590-132-2	weiß	100
6590-132-3	schwarz	100

10

Zierkappen

für Art.-Nr. 6103-



Art.-Nr.	Farbe	VPE
6590-103	weiß	100
6590-10-6	schwarz	100
6590-109	blau	100
6590-100	gelb	100

11

Gummischeiben



Art.-Nr.	Ausführung	VPE
6422-65-17	6,5 x 17 x 2 mm	100
6422-65-20	6,5 x 20 x 3 mm	100

12

Kunststoff-Abstandscheiben



Art.-Nr.	Ausführung	VPE
6421-06-18	18 x 7 x 6 mm	100





Fahrzeugteile NFZ

01

Mehrkammerleuchte MAN

LC8 mit Rückstrahler, blauer Lichtscheibe und seitlichem AMP-Steckanschluss

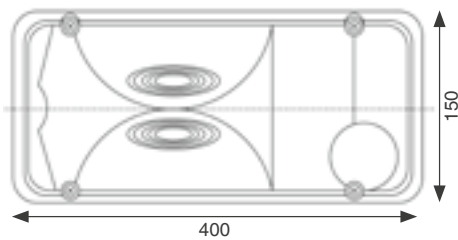

<u>Art.-Nr.</u>	<u>Ausführung</u>
1006-47-11	links mit Kennzeichenleuchte
1006-47-12	rechts ohne Kennzeichenleuchte
1006-47-111	Lichtscheibe links rot/blau
1006-47-121	Lichtscheibe rechts rot/blau
1006-47-122	Lichtscheibe rechts rot/weiß

02

6-Kammerleuchte

Mercedes-Benz Actros mit seitlichem Kompaktstecker, Umrüstmöglichkeit auf LED-Technik mit Glowpoint-Sockel (3720-075-15)

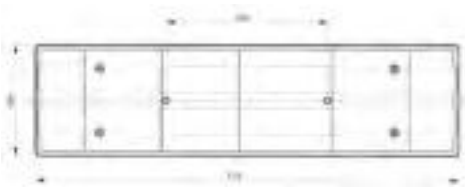

<u>Art.-Nr.</u>	<u>Ausführung</u>
1006-37-11	links, mit Kennzeichenleuchte
1006-37-12	rechts, ohne Kennzeichenleuchte
1006-36-191	Lichtscheibe links
1006-36-192	Lichtscheibe rechts

03

Mehrkammerleuchte (Europoint II)

mit 7-poligem Zentralstecker

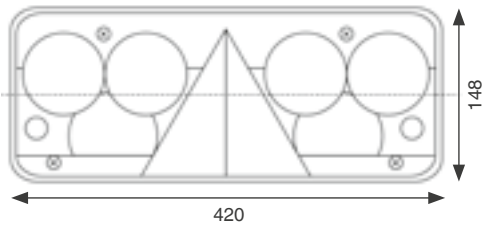

Art.-Nr.

1006-39-81

Ausführung

Lichtscheibe

04

Mehrkammerleuchte

Mercedes-Benz Atego mit Ladeklappe-Steckanschluss auf der Gehäuserückseite

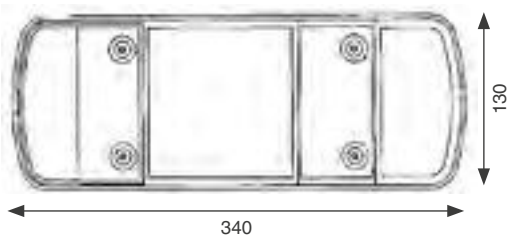

Art.-Nr.

1006-46-29

Ausführung

Lichtscheibe rechts/links





01

Hamburgerleuchte 9-36 V LED

mit fünf Funktionen

► Art.-Nr. 1004-70-5

► **Produktbeschreibung**

- einzigartiges Design
- Hochleistungs-LED Technik
- Funktionen: Licht, Bremslicht, Blinklicht, Nebelschlusslicht, Rückfahrlicht
- Betriebsspannung von 9-36V
- mit E-Prüfzeichen
- Durchmesser 140mm
- Bauhöhe 25mm
- zwei M6 Stehbolzen auf der Rückseite zur Befestigung (Bohrlochabstand 45mm)
- 2m langes Anschlusskabel
- Blinker: 12V-1,44W; 24V-2,88W
- Schlusslicht: 12V-0,6W; 24V-1,3W
- Bremslicht: 12V-3,8W; 24V-7,7W
- Nebelschluss: 12V-1,25W; 24V-2,5W
- Rückfahrlicht: 12V-1,67W; 24V-3,34W



02

Hamburgerleuchte 9-36 V LED

mit drei Funktionen

► Art.-Nr. 1004-70-4

► **Produktbeschreibung**

- einzigartiges Design
- Hochleistungs-LED Technik
- Funktionen: Licht, Bremslicht, Blinklicht
- Betriebsspannung von 9-36V
- mit E-Prüfzeichen
- Durchmesser 140mm
- Bauhöhe 25mm
- zwei M6 Stehbolzen auf der Rückseite zur Befestigung (Bohrlochabstand 45mm)
- 2m langes Anschlusskabel



01

LED-Kennzeichenleuchte

12-24 V, rechts und links

▶ Art.-Nr. 1004-60-2

▶ Produktbeschreibung

- Montageseite: rechts und links
- mit E-Zulassung
- Spannung: 12-24V
- Drähte: 13cm LgY - S 0,75mm²



02

Kennzeichenleuchte

12-24 V, schwarz

▶ Art.-Nr. 1006-10-22



03

LED-Kennzeichenleuchte

für PKW und NFZ

▶ Art.-Nr. 1006-10-23

▶ Produktbeschreibung

- mit 2 Hochleistungs-LEDs
- absolut erschütterungsfest
- durchschnittl. Lebenserwartung: ca. 20.000 Betriebsstunden
- Lochabstand zur Befestigung: 72 mm



04

LED-Begrenzungsleuchte Rückstrahler

24V/0,8W

▶ Art.-Nr. 1006-10-33

▶ Produktbeschreibung

- Kabellänge 0,5 m
- mit Rückstrahler
- weiß
- 90°-Kabelanschluss im Holtmelt-Verfahren
- ADR-geprüft, IP54
- 24 Volt
- 0,8 Watt

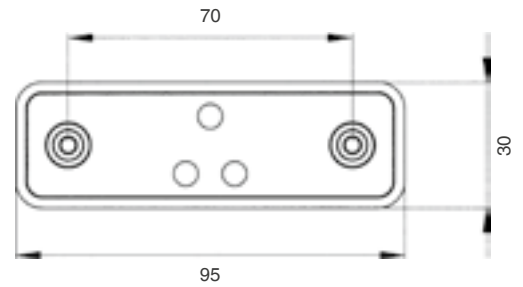

05

Umrissleuchte mit flexibler, gerader Halterung

flexible Halterung

▶ Art.-Nr. 1006-10-20

▶ Produktbeschreibung

- Bohrlochabstand für M5/15 mm
- mit flexibler, gerader Halterung
- Lichtscheibe rot/weiß

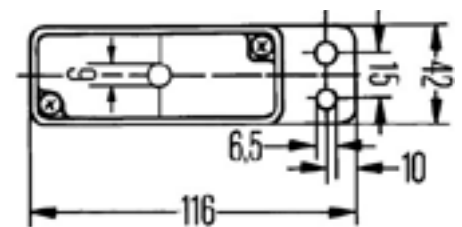

01

LED-Umrissleuchte

vordere Seitenmarkierungs- und seitliche Positionsleuchte

Art.-Nr.	Ausführung
1004-90-3	links
1004-90-4	rechts



02

LED-Umrissleuchte

12V/24V

► Art.-Nr. 1004-90-1

- Produktbeschreibung
- mit flexiblem Pendelhalter
- seitlich
- Leuchtfarbe weiß und rot
- universell einsetzbar
- Kabellänge ca. 20 cm

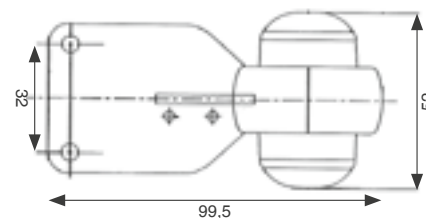

03

LED-Umrissleuchte

Klotz

► Art.-Nr. 1004-50-1

- Produktbeschreibung
- 12 V/24 V
- rot/weiß

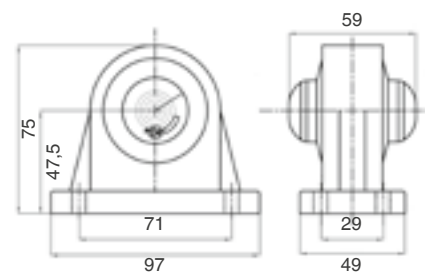

04

LED-Leuchten

wasserdicht

► Produktbeschreibung

- mit flexiblem Anbaugehäuse
- Lichtscheibeneinheit aus bruchfestem PC
- für M6-Befestigungsschrauben
- GGVS/ADR-zugelassen

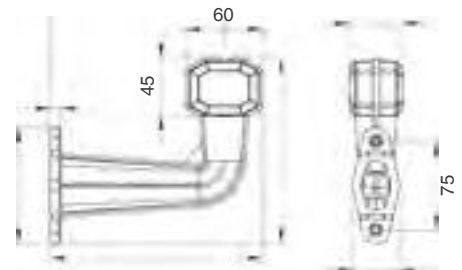

Art.-Nr.	Ausführung
1006-12-110	abgewinkelt
1006-10-3	mit Anbaugehäuse
1006-12-19	LED-Leuchteinheit

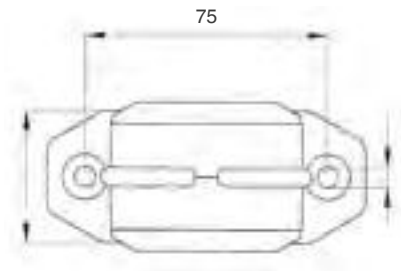

05

Begrenzungsleuchte

Spannung: 12V oder 24V

Drähte: 21cm LgY - S0,75mm²

Art.-Nr.	Ausführung
1006-11-23	abgewinkelt
1006-11-24	Ersatzfassung
1006-11-253	Lichtscheibe, rot, Ø 55 mm am Bund
1006-11-254	Lichtscheibe, klar, Ø 55 mm am Bund



01

LED-Begrenzungsleuchte 12 V + 24 V

abgewinkelt, rot/weiß

Art.-Nr.	Ausführung
1004-50-3	links
1004-50-4	rechts

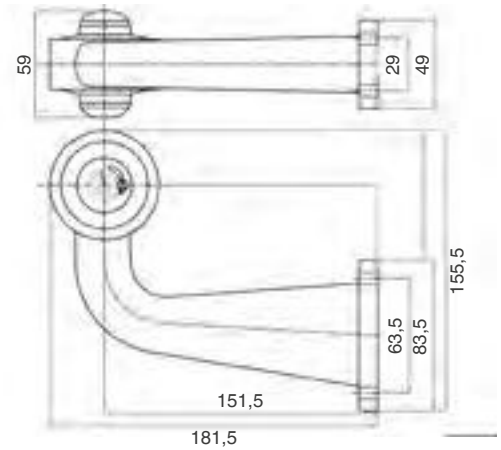

02

LED-Nachrüstset

12-24 V

▶ Art.-Nr. 1004-50-5

▶ Produktbeschreibung

- LED Nachrüstset für Artikel-Nr.:
- 1004-50-3 links
- 1004-50-4 rechts
- 1006-11-23 Umrüstset





03

LED-Umrissleuchten Set wasserdicht, schräg
 wasserdicht, schräg

► Art.-Nr. 1006-13-1

► Produktbeschreibung

- wasserdicht
- Lichtaustritt: rot/weiss/gelb
- hohe Lichtleistung durch brilliantes Freiformspiegel-Design
- integrierte LED-Seitenmarkierungsleuchte
- flexibler, schräger Befestigungsarm
- flexibles Anbaugehäuse
- Lichtscheibe aus bruchfestem Polycarbonat
- ADR-geprüft
- 12-24 V / 24V-1W
- Lochabstand der Befestigung: 78 mm
- Kabellänge: 1,75 m

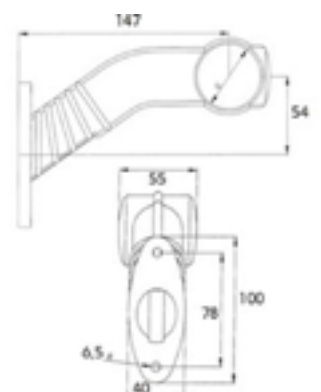

01

LED-Seitenmarkierungsleuchte universell

universell, 12/24 V, mit Halter, 12/24 V

- ▶ Art.-Nr. 1004-20-1
- ▶ Produktbeschreibung
 - Lochabstand: 75 mm



02

LED-Seitenmarkierungsleuchte mit Winkel und Kabel 24 V für MAN

mit Winkel und Kabel (MAN), 24 V

- ▶ Art.-Nr. 1001-179-7
- ▶ Produktbeschreibung
 - mit Rückstrahler
 - Reparaturvariante
 - Kabellänge 0,5 m



03

LED-Seitenmarkierungsleuchte
mit Blinkfunktion

► Art.-Nr. 1004-40-6

► Produktbeschreibung

- 12V/24V
- inklusive Halter und Kabel
- IP 66/68
- ECE Genehmigung
- Kabellänge: 22cm
- Kabel: LGY-S 3x0,5mm²
- Breite: 114,4 mm
- Höhe: 54,2 mm
- Tiefe: 22,3 mm
- Lochabstand: 90 mm
- Lochdurchmesser: 4,5 mm

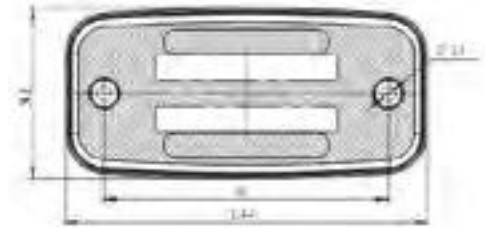

04

LED-Seitenmarkierungsleuchte
12-24 V, inklusive Halter und Kabel

► Art.-Nr. 1004-90-2

► Produktbeschreibung

- Diodenleuchte
- Drähte: 22 cm - 0,75 mm²

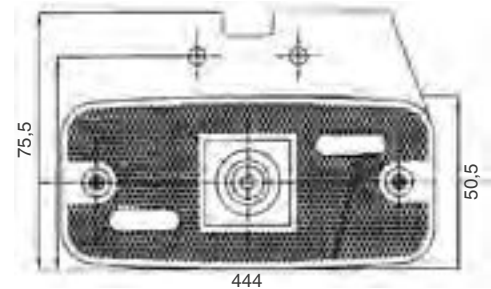

01

Seitenstrahler

90 x 40 mm, mit Kleberücken

- ▶ Produktbeschreibung
- Bohrlochabstand 70 mm
- Bohrloch M5
- Loch-Ø [mm]: 4,2
- Höhe [mm]: 40
- Breite [mm]: 40
- Länge [mm]: 90



Art.-Nr.	Ausführung
1001-180-41	orange/gelb
1001-180-42	rot
1001-180-421	weiß

02

Seitenstrahler

Ø 60 mm, mit Kleberücken, Bohrung 6 mm

Art.-Nr.	Ausführung
1001-180-43	orange/gelb
1001-180-44	rot



03

Rückstrahler Ø 90 mm

Ø 90 mm

- ▶ Art.-Nr. 1001-180-45

- ▶ Produktbeschreibung
- mit Schraube und Mutter M5
- rot



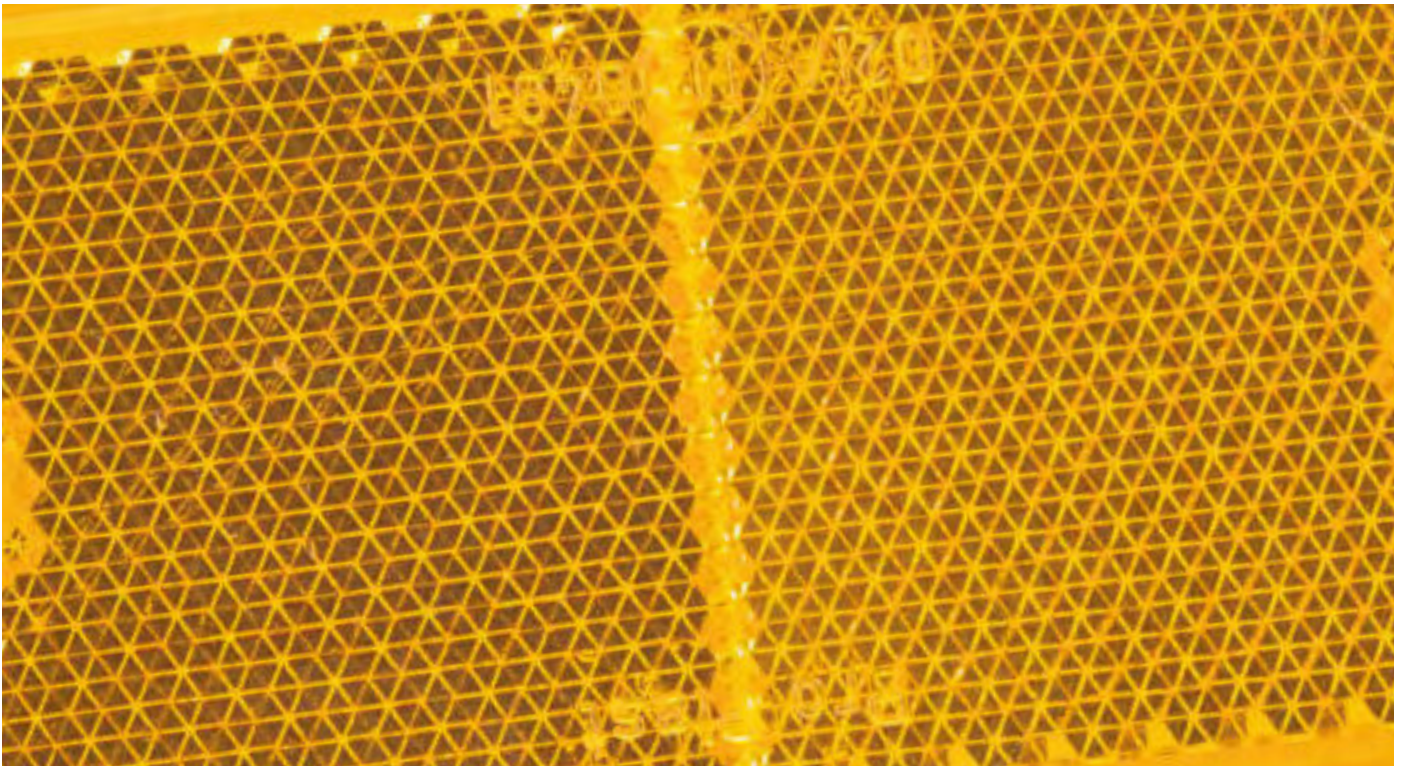

04

Dreieckrückstrahler 1-teilig

1-teilig

► Art.-Nr. 1001-180-50

► Produktbeschreibung

- für M6-Befestigung
- Lochdurchmesser: 5,2 mm
- Bohrlochabstand: 70 mm
- Breite: 160 mm
- Länge: 139 mm
- Höhe: 8,5 mm



05

Dreieckrückstrahler 4-teilig

4-teilig

► Art.-Nr. 1001-180-51

► Produktbeschreibung

- 4 Einzelreflektoren
- stabiles Kunststoffgehäuse
- inkl. 2 Befestigungsschrauben M 5 X 15 mm
- Bohrlochabstand: 70 mm
- Länge: 155 mm
- Breite: 175 mm
- Höhe: 13 mm



01

LED-Warnblinkleuchte

für Hebebühnen

► Art.-Nr. 1001-188-1

► Produktbeschreibung

- kleine Bauform
- robustes Metallgehäuse
- intensive Lichtausbeutung
- E-Prüfzeichen
- 12V und 24V
- vorverkabelt
- Zuleitung 3x1,5
- 30cm lang



02

Blitz-Warnblinkleuchte

mit 2 LED's

► Art.-Nr. 1001-186-1

► Produktbeschreibung

- Betriebsspannung: 12 V/24 V
- Leistung: 3 Watt
- Abmessungen: 105 mm x 68 mm
- Anschluss: Kabel 2x 0,75 mm², 0,20 m lang, grau
- Aufbauhöhe: 16 mm
- zwei Langlöcher zur Befestigung
- mit nahezu allen LED-Hubblendeleuchten kompatibel



03

Blitz-Warnblinkleuchte Mini

mit 2 LED's

► Art.-Nr. 1001-187-1

► **Produktbeschreibung**

- Betriebsspannung: 12 V/24 V
- Leistung: 4 Watt
- Abmessungen:
85 mm x 85 mm x 110 mm
- Aufbauhöhe: 12 mm
- blinkt sowohl nach hinten als auch zur Seite
- absolut flach
- zur Sicherung von Hubladebühnen



04

Blitz-Warnblinkleuchte

Hula-Blitz

► Art.-Nr. 1001-184-1

► **Produktbeschreibung**

- OEM-Qualität
- inkl. Leuchtmittel
- geprüft nach GGVS
- Oberteil aus Zinkdruckguss
- zur Sicherung von Hubladebühnen



05

Blitz-Warnblinkleuchte mit 12 LED's

mit 12 LED's, 24V

► Art.-Nr. 1001-185-1

► **Produktbeschreibung**

- wasser- und staubdichter Diodenblock
- geprüft nach GGVS
- Oberteil aus Zinkdruckguss
- Anschlusskabel 12 cm
- haltbar über 10.000 Betriebsstunden
- zur Sicherung von Hubladebühnen





04

LED Arbeitsscheinwerfer 2000 Lm

für 12V und 24V geeignet

► Art.-Nr. 1004-90-10

► Produktbeschreibung

- Betriebsspannung: 10 V bis 36 V
- Zulassungsfrei mit E-Prüfzeichen
- mit 25 Hochleistungs-LED bestückt
- Lichtintensität: 2000 Lumen
- Streulicht
- Leistungsaufnahme: 18 Watt
- stoßfestes PP-Kunststoffgehäuse
- geringe Wärmeentwicklung
- wasserfest IP66 IP68
- vorverkabelt (ca. 2,5 m FLRYY 2x1,5mm² Zuleitung)
- inkl. Edelstahl-Universal-Montagehalter
- Breite Lampenkörper: 101 mm
- Höhe inkl. Fuss: 147,5 mm

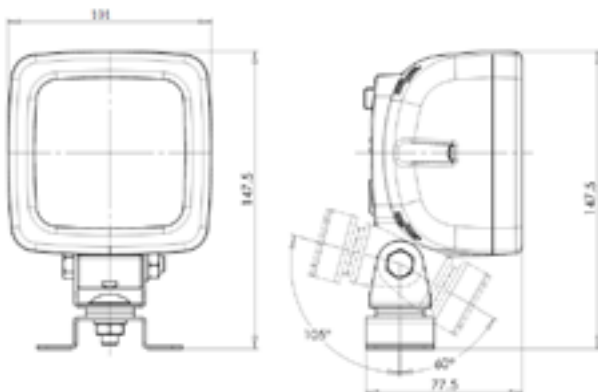
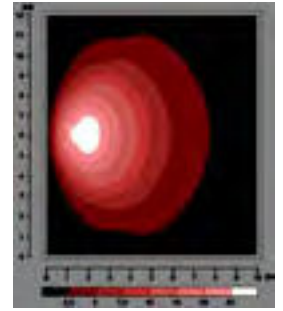

01

LED Arbeitsscheinwerfer 2400 Lm

Betriebsspannung: 10 V bis 36 V

▶ Art.-Nr. 1004-90-6

▶ **Produktbeschreibung**

- mit 12 original Osram Hochleistungs-LED bestückt
- Lichtintensität: 2400 Lumen
- Streulicht
- Leistungsaufnahme: 17 Watt
- stoßfestes PP-Kunststoffgehäuse
- geringe Wärmeentwicklung
- wasserfest IP66 IP68
- vorverkabelt (ca. 2,5 m Zuleitung)
- inkl. Universal-Montagehalter
- Zulassungsfrei mit E-Prüfzeichen
- für PKW und NFZ Kraftfahrzeuge
- funkentstört gemäß EMV R10
- Höhe Lampenkörper: 101 mm
- Breite Lampenkörper: 101 mm
- Höhe inkl. Fuss: 160 mm
- Breite inkl. Fuss: 121 mm
- Durchmesser Fuss: 121 mm

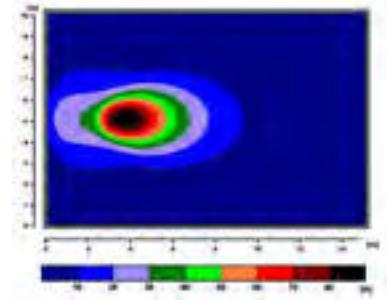

02

LED-Arbeitscheinwerfer 2400 Lm mit Rückfahrfunktion

Betriebsspannung: 10 V bis 36 V

▶ Art.-Nr. 1004-90-7

▶ **Produktbeschreibung**

- Zulassungsfrei mit E-Prüfnummer und AR Kennzeichnung
- mit 12 original Osram Hochleistungs-LED bestückt
- Lichtintensität: 2400 Lumen
- 12V-24V
- Streulicht
- Leistungsaufnahme: 17 Watt
- stoßfestes PP-Kunststoffgehäuse
- geringe Wärmeentwicklung
- wasserfest IP66 IP68
- vorverkabelt (ca. 2,5 m Zuleitung)
- inkl. Universal-Montagehalter
- funkentstört gemäß EMV R10
- Höhe Lampenkörper: 101 mm
- Breite Lampenkörper: 101 mm
- Höhe inkl. Fuss: 160 mm
- Breite inkl. Fuss: 121 mm
- Durchmesser Fuss: 121 mm

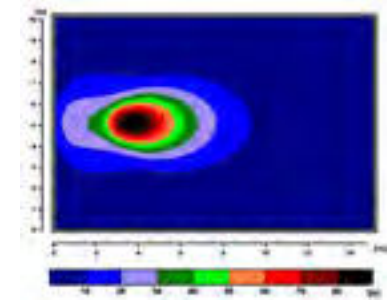

03

LED-Arbeitsscheinwerfer 3000 Lm

12V - 70V mit Deutschstecker

► Art.-Nr. 1004-90-9

► **Produktbeschreibung**

- auch für die Montage an Gabelstaplern und Baumaschinen geeignet
- IP 66
- 2,5 m Zuleitung
- Deutsch Stecker 2 Pin Belegung
- 36 Watt Verbrauch
- 12V - 70V
- Theoretischer Lichtstrom 3375 lm
- Edelstahlfuß zum Befestigen
- Gewicht: 1,05 kg
- Gehäuse: Aluminium
- funkentstört gemäß EMV R10
- Leuchtkraft 3000 lm (9 LED)

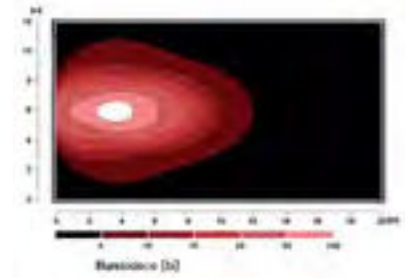

04

LED Arbeitsscheinwerfer 5400 Lm

für 12V und 24V geeignet

► Art.-Nr. 1004-90-8

► **Produktbeschreibung**

- mit 12 Hochleistungs-LED bestückt
- Lichtintensität: ca. 5400 Lumen
- Streulicht
- Betriebsspannung: 11,5 V bis 33 V
- vorverkabelt (ca. 2,5 m Zuleitung mit 2x1,5mm² schwarz/Plus weiß/Minus)
- wasserfest IP66/IP68
- Stromverbrauch: 64 Watt
- B / H / T : 110 x 159 x 85mm
- stoßfestes Aluminiumgehäuse
- geringe Wärmeentwicklung
- inkl. Universal-Edelstahl-Montagehalter
- Zulassungsfrei mit E-Prüfzeichen
- für PKW und NFZ Kraftfahrzeuge
- funkentstört gemäß EMV R10

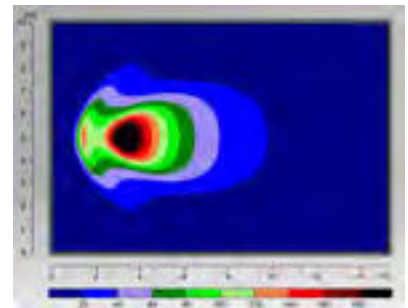

01

LED-Rundumleuchte

mit Magnetfuß, orange, 12V/24V

▶ Art.-Nr. 1006-50-1

▶ **Produktbeschreibung**

- erschütterungsunempfindlich
- schlag- und stoßfestes Gehäuse
- Doppelblitzfunktion
- 3m langes Spiralkabel mit Zigarettenanzünder-Stecker
- für den mobilen variablen Einsatz
- vorverkabelt
- Magnetfuß
- geringe Wärmeentwicklung
- Zulassungsfrei mit E-Prüfzeichen
- mit Hochleistungs-LED bestückt
- ECE R65
- Betriebsspannung: 12V und 24V
- Stromverbrauch von 14W
- wasserfest IP66 / IP68



02

LED-Rundumleuchte

schraubbar, orange, 12V/24V

▶ Art.-Nr. 1006-50-2

▶ **Produktbeschreibung**

- erschütterungsunempfindlich
- schlag- und stoßfestes Gehäuse
- Doppelblitzfunktion
- schraubbar, Rohr-Aufsteckvariante
- für den mobilen variablen Einsatz
- vorverkabelt
- Magnetfuß
- geringe Wärmeentwicklung
- Zulassungsfrei mit E-Prüfzeichen
- mit Hochleistungs-LED bestückt
- ECE R65
- Betriebsspannung: 12V und 24V
- Stromverbrauch von 14W
- wasserfest IP66 / IP68





03

LED-Warnblinkleuchte

Betriebsart: Blinklicht/Dauerlicht/Batterietest

► Art.-Nr. 1003-230

► Produktbeschreibung

- Stromversorgung: 2 Monozellen-Batterien 1,5 V (NF-Artikelnr. 3722-01)
- Betriebsspannung: 1,8 V-3,1 V
- Abmessungen: 90 mm x 208 mm x 30 mm
- Gewicht: 480 g
- Zulassung: am 12.03.2012 wurde vom TÜV Rheinland die Typengenehmigung der Lampe durchgeführt
- GGVS-geprüft



01

Warnmarkierung für Container

für Container

▶ Art.-Nr. 1001-181-1

▶ Produktbeschreibung

- gemäß § 32 (1) Nr. 27, 49 (4) Nr. 4
- Folientyp: Typ II
- Farbe: rot/weiß
- Material: Kunststofffolie
- Inhalt: 4 x linksweisend, 4 x rechtsweisend
- 705 mm x 141 mm
- Original 3M
- Typ II, DIN 67520, Farbe DIN 6171



02

Warnmarkierung ECE 70 für Zugfahrzeuge, auf Aluschild

für Zugfahrzeuge (Klasse 2)

▶ Art.-Nr. 1001-181-4

▶ Produktbeschreibung

- Aluminium-Ausführung
- Folientyp: Typ II
- Farbe: gelb/orange
- Norm: ECE 70
- 565 mm x 130 mm x 1,0 mm



03

Warnmarkierung

für Anhänger und Auflieger

▶ Produktbeschreibung

- Maße: L 570 mm/B 200 mm
- Folientyp: Typ II
- Farbe: gelb/orange
- E4 007009



Art.-Nr.	Ausführung	VPE
1001-181-2	mit Kleberücken	1 Paar
1001-181-3	auf Aluminiumschild	1 Paar

04

3M-Konturmarkierung

gemäß der Vorschrift UN/ECE R 104

► **Produktbeschreibung**

- für Festaufbauten
- haftet auf lackierten, glatten Oberflächen
- Breite: 50 mm, Rollenlänge: 50 m



Art.-Nr.	Hersteller	Farbe	Ausführung
1001-183-06	3M	weiß	für gerade, glatte Oberflächen/Festaufbau, hohe Reflektion
1001-183-05	3M	gelb	für gerade, glatte Oberflächen/Festaufbau, hohe Reflektion
1001-183-04	3M	rot	für gerade, glatte Oberflächen/Festaufbau, hohe Reflektion
1001-183-10	Normfest	weiß	für leicht gewölbte Oberflächen
1001-183-09	Normfest	gelb	für leicht gewölbte Oberflächen
1001-183-08	Normfest	rot	für leicht gewölbte Oberflächen





01

Warnmarkierung

141 mm breit

► Produktbeschreibung

- gemäß § 35 STVO
- Ausführung: Folie
- Folientyp: Typ II
- Farbe: rot/weiß
- Material: Kunststoff
- Befestigung: selbstklebend
- 3M-Qualität



Art.-Nr.	Ausführung
1001-183-02	rechtsweisend 45,7 m
1001-183-03	linksweisend 45,7 m
1001-183-0	Warnmarkierungs-Satz 144 mm x 9 m Inhalt: 1x9 m linksweisend, 1x9 m rechtsweisend

02

Warnflaggen-Satz

für Hubladebühnen

► **Produktbeschreibung**

- Maße: L 400 mm/B 250 mm
- gem. StVZO § 53b Abs. 5
- bauamtlich geprüft
- Folientyp: Typ II
- Farbe: rot/weiß



Art.-Nr.	Ausführung
1001-182-1	Warnflagge linksweisend
1001-182-2	Warnflagge rechtsweisend
1001-182-9	Warnflaggen-Satz mit Halterung
1001-182-3	Alu-Halterung

03

Parkwarntafel

klappbar, 285 x 285 mm

► **Produktbeschreibung**

- Parkwarntafel gem. StVZO § 22a STV20 Absatz 1, Nr. 9
- 8 Prismen-Rückstrahler
- Folientyp: Typ III
- Farbe: rot/weiß
- Material: Alu



Art.-Nr.	Ausführung
1001-180-1	vorne
1001-180-3	hinten



01

Toter Winkel-Aufkleber

Maße: 25 x 17 cm

Art.-Nr.	Ausführung	VPE
7410-004-022	Busse + Caravan	1
7410-004-023	LKW	1



02

ADR-Gefahrentafel GGVS/ADR-zugelassen

GGVS/ADR-zugelassen, klappbar

▶ Art.-Nr. 1001-181-5

▶ Produktbeschreibung

- Farbe: orange
- Folientyp: Typ I
- Abmessung 400 mm x 300 mm
- mit Kantenschutz und Loch oben
- Material: Stahlblech



02

A-Gefahrentafel Abfallgefahren tafel

Abfallgefahren tafel

▶ Art.-Nr. 1001-181-6

▶ Produktbeschreibung

- Farbe: weiß
- Folientyp: Typ I
- klappbar
- mit Kantenschutz





04

Thermo-Papierrollen für digitale Tachographen

► Art.-Nr. 1003-1-190

► Produktbeschreibung

- vom Kraftfahrzeugbundesamt geprüft E1-190
- VPE = 3 Rollen à 10 m
- Breite: 57 mm
- Papiergewicht: 60 g
- top-coated (Vorder- und Rückseite für optimalen Schutz beschichtet)



05

Diagrammscheibe 1 Pack = 100 Scheiben

Art.-Nr.	Ausführung	VPE
1003-125-01	Universal, 125 km/h	100
1003-140-01	Universal, 140 km/h	100
1003-125-05	Universal, 180 km/h	100



01

Spanngurt

8m x 50 mm, 5t, DIN EN 12195-2 geprüft STF 300 daN

▶ Art.-Nr. 1002-55-355

▶ Produktbeschreibung

- Breite: 50 mm
- Länge: 8 m (7,5 m Gurt/0,5 m Ratsche)
- Vorspannkraft: STF 300 daN
- Zugkraft: 2.500 daN
- Handkraft: SHF 50 daN
- nach DIN EN 12195-2 geprüft
- Temperaturbereich: -40°C bis +100°C
- Dehnung: 5%
- scheuer- und abriebfest
- Spitzhaken und Druckratsche
- mit GS-Zeichen
- hochverstärktes Polyestergewebe



02

Langhebelspanngurt

8m x 50mm, DIN EN 12195-2 geprüft STF 600 daN

▶ Art.-Nr. 1002-55-358

▶ Produktbeschreibung

- Breite: 50mm
- Länge: 8 Meter (7,5 Meter Gurt, 0,5 Meter Ratsche) mit Spitzhaken
- Vorspannkraft: STF 600 daN
- Zugkraft: 2.500 daN
- Handkraft: SHF 50 daN
- nach DIN EN 12195-2 geprüft
- Temperaturbereich: -40°C bis +100°C
- Dehnung 5%
- scheuer- und abriebfest
- Haken und Ergo-Zugratsche mit Handhebelsicherung
- mit GS-Zeichen
- hochverstärktes Polyestergewebe





03

Losende für Spanngurt

7,5 m mit Spitzhaken

► Art.-Nr. 1002-55-357

► Produktbeschreibung

- Breite: 50 mm
- Länge: 7,5 m Gurt mit Spitzhaken
- Vorspannkraft: SHF 50 daN
- Zugkraft: 2.500 daN
- nach DIN EN 12195-2 geprüft
- Temperaturbereich: -40°C bis +100°C
- Dehnung 5%
- scheuer- und abriebfest
- mit Haken
- mit GS-Zeichen
- hochverstärktes Polyestergewebe



01

Anti-Rutschmatte

Regupol 7210 LS

▶ Art.-Nr. 1002-56

▶ Produktbeschreibung

- Maße: 5 m lang x 25 cm breit
- Dicke: 8 mm
- Beständigkeit: UV, Natriumchlorid, schwache Säuren und Laugen
- Reinigung: ausschütteln, absaugen, abwaschen, ggf. Behandlung mit Hochdruckreiniger
- Farbe: schwarz mit dunkelgrünen, hellgrünen und gelben Farbpartikeln
- mehrfach verwendbar



02

Kantenschutz für Spanngurte

Schutz bei scharfkantigem Ladegut

▶ Art.-Nr. 1002-55-2

▶ Produktbeschreibung

- Maße: 100 mm x 100 mm
- für 90° Winkel verwendbar
- geschlitzt, 45° abgeschrägt zur einfachen Einfädung des Spanngurtes
- schont den Gurt vor scharfen, rauen Kanten
- durch Bandführung und seitlichen Nasen wird Verrutschen oder Abfallen der Kantenschutzecken verhindert
- bessere Verteilung der Vorspannkräfte



03

Planenreparatur-Pflaster

mit extremer Klebekraft

► **Produktbeschreibung**

- Hochreißfestes PVC-Gewebe (OEM-Planenmaterial)
- extreme Klebkraft einseitig selbstklebend
- Klebstoff: witterungs- und alterungsbeständiger Spezial-Klebstoff
- Reißfestigkeit: 2.500 N/5 cm nach DIN EN ISO 1421/VI
- Weiter-Reißfestigkeit: 270 N (nach DIN 53363)
- Gewicht: 650 g/m
- Temperaturbeständigkeit: -30°C bis +70°C
- beste Klebkraft bei Temperaturen von: +10°C bis 25°C
- Witterungsbeständig und lange haltbar
- UV-resistent und beständig gegen Waschbürsten

Art.-Nr.	Breite mm	Länge m	Farbe	VPE
1001-190-1	100	5	weiß	1
1001-190-2	100	5	silber	1



04

Andruckrolle

zum Planenschweißen

► **Art.-Nr. 1010-100-1**

► **Produktbeschreibung**

- Breite: 45 mm
- Durchmesser: 39mm

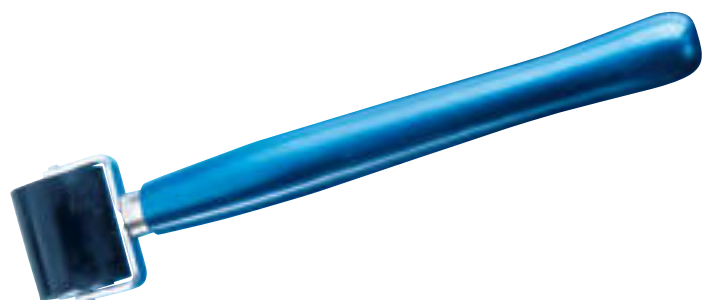

01

Planenhaken

für Schleuderverschluss, innen verstärkt mit abgerundeten Kanten, Polyamid 6

Art.-Nr.	Länge mm	Lochabstand	Loch-Ø	VPE
1010-30-01	66	20 mm	3 mm	100



02

Flachhaken

verzinkt

Art.-Nr.	Länge mm	Lochabstand	Loch-Ø	VPE
1010-30-11	74	20 mm	3 mm	100



03

Dreiloch-Planenhaken Kunststoff

Kunststoff, grau

Art.-Nr.	Breite mm	Länge mm	Loch-Ø	VPE
1010-30-21	40	45	3 mm	100



04

S-Haken

verzinkt

Art.-Nr.	Breite mm	Länge mm	VPE
1010-31-030	3	30	100
1010-31-042	4,2	45	100



05

Hohlniete Doppel-Calott

Doppel-Calott verzinkt

Art.-Nr.	Ø mm	Länge mm	VPE
1010-41-21	13	12	100



06

Gummitoppen

verstellbar, 280 mm x 40 mm



Art.-Nr.	Breite mm	Länge mm	Ø mm	VPE
1010-70-500	40	280	8	25

07

Gummi-Spannring

Ø 8 mm, schwarz



Art.-Nr.	Länge mm	Ø mm	VPE
1010-70-200	200	8	50
1010-70-250	250	8	50
1010-70-400	400	8	50

08

Schnallriemen

Breite 20 mm

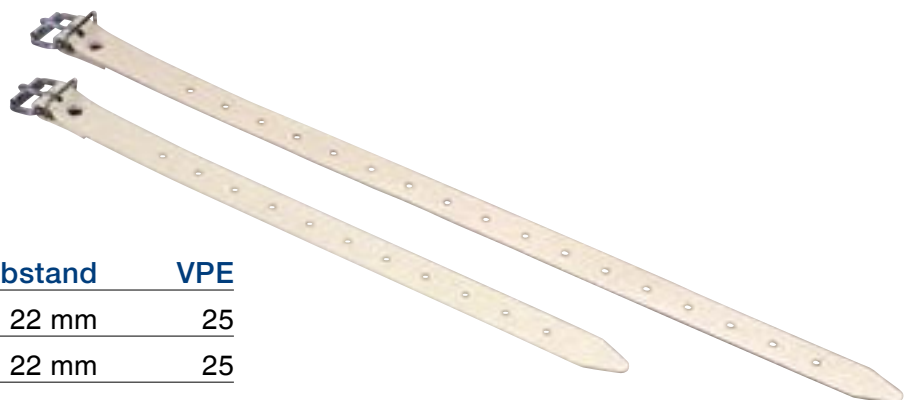

Art.-Nr.	Länge mm	Lochabstand	VPE
1010-60-350	350	22 mm	25
1010-60-500	500	22 mm	25

01

Expanderseil

100-m-Rolle

► **Produktbeschreibung**

- sehr gute UV Lichtbeständigkeit
- sehr gute Scheuerfestigkeit
- unverweslich
- beständige Farben
- lange Lebensdauer
- Zusammenstellung des Seiles:
 - Hauptkern: Multidraht Kern aus Latex
 - Äußerer Mantel: PE Polyethylen Monofaser
- Kraft daN zu 25% Dehnung der Nutzlänge 3,8
- Kraft daN zu 50% Dehnung der Nutzlänge 5,0
- Kraft daN zu 75% Dehnung der Nutzlänge 6,2
- Kraft daN zu 100% Dehnung der Nutzlänge 7,4
- Bruchkraft in daN: 73
- Dehnung in % von Nutzlänge am Bruchpunkt 270



Art.-Nr.	Ø mm	Länge m
1010-536-100	8	100
1010-537-100	10	100

02

Planenseil

Ø 8 mm

► **Produktbeschreibung**

- 100 Mtr.
- Kunststoff-Planenseil cadmiumfrei
- Sisal transluzent

Art.-Nr.	Ø mm	Länge m
1010-535-100	8	100



03

Würgeklemme

für Expander und Planseil



Art.-Nr.	Ø mm	VPE
1010-032-08	8	50
1010-032-10	10	50

04

Seil-Endverschluss

mit Simplexhaken, verzinkt



Art.-Nr.	Ø mm	VPE
1010-50-008	8	50
1010-50-010	10	50



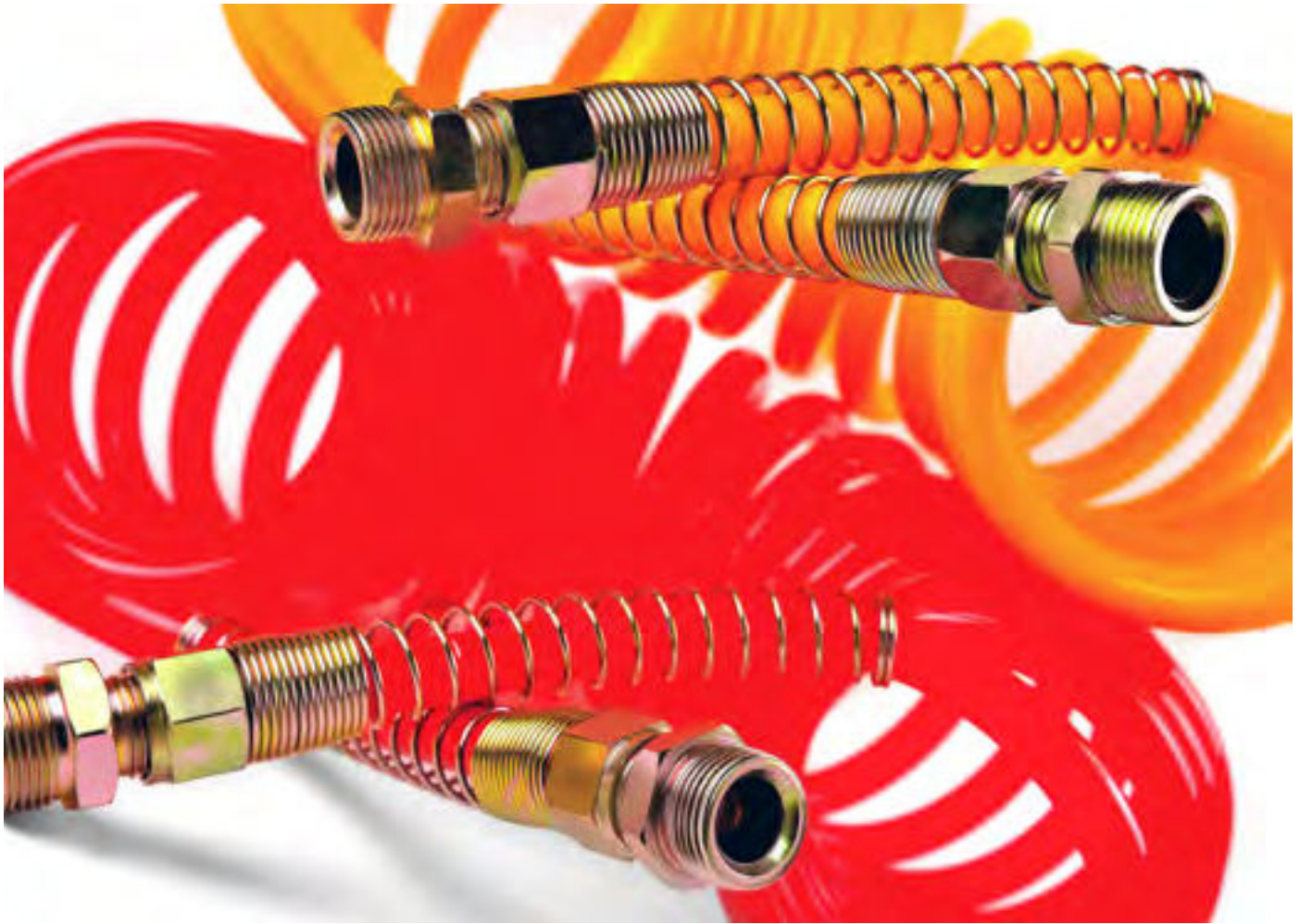

01

Verlängerungsmuffen Set

Set

▶ Art.-Nr. 1005-10-003

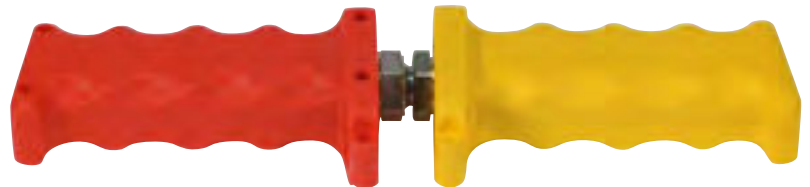
▶ Produktbeschreibung
- für Luftwendel M16

02

Gewindestück

für Versorgungsleitungen

Art.-Nr.	Ausführung	VPE
1005-41-01	kurz, M16	1
1005-41-02	kurz, M22	1
1005-41-03	lang, M16	1
1005-41-04	lang, M18	1



03

NF PU-Wendel

strapazierfähig und flexibel

► **Produktbeschreibung**

- 21 Windungen
(kleingewendelt Durchmesser 80 mm)
- Knickschutz durch Metallfeder
- max. Arbeitslänge 4,5 m
- temperaturbeständig von -40°C bis +95°C
- beidseitig Gewindestücke M16



Art.-Nr.	Farbe
1005-10-005	rot
1005-10-006	gelb
1005-10-007	schwarz

04

PU-Wendel

21 Windungen

extrem strapazierfähig und flexibel

► **Produktbeschreibung**

- max. Arbeitslänge: 4,5 m
- mit Gewindeendstück M16
- temperaturbeständig von -40°C bis +95°C

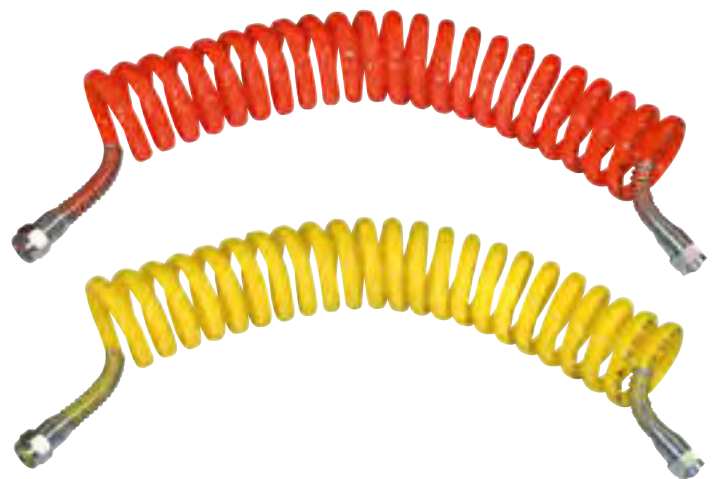

Art.-Nr.	Farbe
1005-10-001	rot
1005-10-002	gelb

05

Ausblaspistole inkl. T-Stück-Schnellkupplung

inkl. T-Stück-Schnellkupplung

► **Art.-Nr. 1002-500**

► **Produktbeschreibung**

- zur Reinigung des LKW-Innenraumes
- Pistolenlänge: 120 mm
- PU-Spiralschlauchlänge: 5 m
- Höchstdruck: 13 kg/cm²
- inkl. T-Stück-Schnellkupplung



01

Kupplungskopf

Standard, ohne Ventil, z.B. für Anhänger

Art.-Nr.	Ausführung	Farbe	VPE
1005-50-01	M16	gelb	1
1005-50-03	M22	gelb	1
1005-50-02	M16	rot	1
1005-50-04	M22	rot	1
1005-52-03	Ersatzdichtung	schwarz	25



02

Kupplungskopf

Automatik, mit Rückschlagventil

Art.-Nr.	Ausführung	Farbe	VPE
1005-51-01	M16	gelb	1
1005-51-03	M22	gelb	1
1005-51-02	M16	rot	1
1005-51-04	M22	rot	1



03

Kupplungskopf

für Sattelanhängerm, mit Leitungsfiter



Art.-Nr.	Ausführung	Farbe	VPE
1005-53-01	M16	rot	1
1005-53-02	M16	gelb	1
1005-53-03	M16, mit Prüfanschluss	gelb	1



04

Kupplungskopf

für Deichselanhänger, mit Leitungsfiter



Art.-Nr.	Ausführung	Farbe	VPE
1005-53-04	M16	rot	1
1005-53-05	M16	gelb	1
1005-53-06	M16, mit Prüfanschluss	gelb	1



01
Geradeverbinder
aus Messing

Art.-Nr.	Ausführung	VPE
1002-16-06	6 mm	5
1002-16-08	8 mm	5
1002-16-09	9 mm	5
1002-16-010	10 mm	1
1002-16-011	11 mm	5
1002-16-012	12 mm	1
1002-16-015	15 mm	5



02
T-Verbinder
aus Messing

Art.-Nr.	Ausführung	VPE
1002-14-06	6 mm	1
1002-14-08	8 mm	1



03
Reduzierverbinder
aus Messing

Art.-Nr.	Ausführung	VPE
1002-8-6	6-8 mm	1
1002-10-6	6-10 mm	1
1002-10-8	8-10 mm	1
1002-12-8	8-12 mm	1
1002-12-10	10-12 mm	1



04
Geradeverbinder
aus Kunststoff

Art.-Nr.	Ausführung	VPE
1002-06-04	4 mm	10
1002-06-05	5 mm	10
1002-06-06	6 mm	5
1002-06-08	8 mm	5
1002-06-10	10 mm	5
1002-06-12	12 mm	5



05
T-Verbinder
aus Kunststoff

Art.-Nr.	Ausführung	VPE
1002-04-04	4 mm	5
1002-04-06	6 mm	5
1002-04-08	8 mm	5



06
Winkelverbinder
aus Kunststoff

Art.-Nr.	Ausführung	VPE
1002-02-06	6 mm	5
1002-02-08	8 mm	5





07

Geradeverbinder-Sortiment

Messing, Kunststoff

► Art.-Nr. 1957-100-1

► Inhalt: 40 Teile

- 5 x Kunststoff-Geradeverbinder 4mm (Art.-Nr. 1002-06-04)
- 5 x Kunststoff-Geradeverbinder 5mm (Art.-Nr. 1002-06-05)
- 5 x Kunststoff-Geradeverbinder 6mm (Art.-Nr. 1002-06-06)
- 5 x Kunststoff-Geradeverbinder 8mm (Art.-Nr. 1002-06-08)
- 5 x Messing-Geradeverbinder 10mm (Art.-Nr. 1002-16-010)
- 5 x Messing-Geradeverbinder 12mm (Art.-Nr. 1002-16-012)
- 5 x Messing-Geradeverbinder 6mm (Art.-Nr. 1002-16-06)
- 5 x Messing-Geradeverbinder 8mm (Art.-Nr. 1002-16-08)



01 Gewindeverschraubungen

Art.-Nr.	Rohr	VPE
1002-54-064	6 x 1,0	1
1002-54-084	8 x 1,0	1
1002-54-104	10 x 1,0	1
1002-54-124	12 x 1,5	1
1002-54-154	15 x 1,5	1



02 Schneidringe

Art.-Nr.	Rohr	VPE
1002-54-062	6 x 1,0	1
1002-54-082	8 x 1,0	1
1002-54-102	10 x 1,0	1
1002-54-122	12 x 1,5	1
1002-54-152	15 x 1,5	1



03 Muttern

Art.-Nr.	Rohr	VPE
1002-54-063	6 x 1,0	1
1002-54-083	8 x 1,0	1
1002-54-103	10 x 1,0	1
1002-54-123	12 x 1,5	1
1002-54-153	15 x 1,5	1



04 Stützhülsen

Art.-Nr.	Rohr	VPE
1002-54-061	6 x 1,0	1
1002-54-081	8 x 1,0	1
1002-54-101	10 x 1,0	1
1002-54-121	12 x 1,5	1
1002-54-151	15 x 1,5	1



05 Bremsringe

LKW-Druckluftbremse, Bremsverschraubung

Art.-Nr.	Ausführung Ring	Ausführung Dichtring	VPE
6464-12-16	12 x 16	10 x 14	1
6464-14-18	14 x 18	12 x 17	1
6464-16-22	16 x 22	15 x 19	1
6464-18-22	18 x 22	16 x 20	1
6464-22-27	22 x 27	20 x 24	1





06

Polyamidrohre

druckbeständig bis 15 bar, 25 Meter Bund, DIN 73378

Art.-Nr.	Ø mm	Wandstärke mm
1002-54-06	6	1,0
1002-54-08	8	1,0
1002-54-10	10	1,0
1002-54-12	12	1,5
1002-54-15	15	1,5



07

Schneidezange für Polyamidrohre

- ▶ Art.-Nr. 1002-08-100
- ▶ Art.-Nr. 1002-08-111 | Ersatzklingen, 1 Paar
- ▶ Produktbeschreibung:
 - mit austauschbaren Klingen
 - mit Schutzhülle
 - Aluminiumkörper, Gesamtlänge 185 mm
 - Klinge aus 65 Mn Stahl



01

Schmiernippel
DIN 71412 A, H1, verzinkt,
gehärtet, Oberfläche
chromatisiert



02

Schmiernippel
DIN 71412, H 2



03

Schmiernippel
DIN 71412, H 3



Art.-Nr.	Ausführung	VPE	Art.-Nr.	Ausführung	VPE	Art.-Nr.	Ausführung	VPE
6986-40	M6 x 1	50	6986-50	M6 x 1	50	6986-60	M6 x 1	50
6986-41	M8 x 1	50	6986-51	M8 x 1	50	6986-61	M8 x 1	50
6986-42	M10 x 1	50	6986-52	M10 x 1	50	6986-62	M10 x 1	50

04

Schwerlastschlauchsellen, Gelenkbolzenschellen

► **Produktbeschreibung**

- Band und Schloss aus W2 / DIN 1.4016
- Schraube Stahl verzinkt
- sehr hohes Bruchdrehmoment
- sehr hohe Bandzugkräfte
- Spezialschraube mit integriertem Distanzröhrchen und Innensechskant
- verstärkte Bandschlaufen
- mechanische Einhängung ohne Schweißpunkte und Kontaktkorrosion
- Brücke mit Schlauchschonung
- Robustes Band mit abgerundeten Kanten beugt Verletzungen und Schlauchbeschädigungen vor
- Hohlbolzen reduzieren die Zugkraft an Schraube und mechanischer Verriegelung



Art.-Nr.	Spannbereich	Bandbreite	VPE	Art.-Nr.	Spannbereich	Bandbreite	VPE
5543-19-21	19-21 mm	18 mm	10	5543-63-68	63-68 mm	20 mm	10
5543-23-25	23-25 mm	18 mm	10	5543-73-79	73-79 mm	25 mm	10
5543-25-27	25-27 mm	18 mm	10	5543-85-91	85-91 mm	25 mm	5
5543-29-31	29-31 mm	18 mm	10	5543-97-104	97-104 mm	25 mm	5
5543-34-37	34-37 mm	18 mm	10	5543-112-121	112-121 mm	25 mm	5
5543-40-43	40-43 mm	18 mm	10	5543-140-150	140-150 mm	30 mm	5
5543-47-51	47-51 mm	20 mm	10	5543-150-162	150-162 mm	30 mm	5
5543-55-59	55-59 mm	20 mm	10				

05

Rohrhalterungsschellen

gummiert

► Produktbeschreibung

- komplett stahlverzinkt
- RSGU
- gummiert



Art.-Nr.	Rohr-Ø	Bandbreite	Loch-Ø	VPE
5542-6-12	6 mm	12 mm	5,3 mm	50
5542-6-15	6 mm	15 mm	6,4 mm	50
5542-8-12	8 mm	12 mm	5,3 mm	50
5542-8-15	8 mm	15 mm	6,4 mm	50
5542-8-20	8 mm	20 mm	8,4 mm	50
5542-9-12	9 mm	12 mm	5,3 mm	50
5542-10-12	10 mm	12 mm	5,3 mm	50
5542-10-15	10 mm	15 mm	6,4 mm	50
5542-12-12	12 mm	12 mm	5,3 mm	50
5542-12-15	12 mm	15 mm	6,4 mm	50
5542-15-12	15 mm	12 mm	5,3 mm	25
5542-15-15	15 mm	15 mm	6,4 mm	25
5542-15-20	15 mm	20 mm	8,4 mm	25
5542-18-15	18 mm	15 mm	6,4 mm	25
5542-20-15	20 mm	15 mm	6,4 mm	25
5542-20-20	20 mm	20 mm	8,4 mm	25
5542-25-12	25 mm	12 mm	5,3 mm	25
5542-25-15	25 mm	15 mm	6,4 mm	25
5542-25-20	25 mm	20 mm	8,4 mm	10
5542-30-15	30 mm	15 mm	6,4 mm	10
5542-30-20	30 mm	20 mm	8,4 mm	10
5542-35-15	35 mm	15 mm	6,4 mm	10
5542-40-20	40 mm	20 mm	8,4 mm	10
5542-50-15	50 mm	15 mm	6,4 mm	10





01

Schlauchschellen mit Schneckengewinde

► Produktbeschreibung

- Band und Gehäuse aus rostfreien Stahl
- Kreuzschlitz Schraube Stahl verzinkt
- Bandbreite 9 mm / Schlüsselweite 7 mm
- Schneckengewindeschlauchschelle nach DIN 3017
- durchgeprägte Bandinnenseite
- Schlauchwand und -schloss: rostfreier Edelstahl W2
- Korrosionsbeständigkeit im Salzsprühtest min. 144 h
- Trapezgewinde (glatte Bandinnenseite)



Art.-Nr.	Spannbereich	VPE
5539-008-12	8 - 12 mm	50
5539-008-16	8 - 16 mm	50
5539-012-20	12 - 22 mm	50
5539-016-25	16 - 25 mm	50
5539-020-32	20 - 32 mm	50
5539-025-40	25 - 40 mm	50
5539-032-50	32 - 50 mm	50
5539-040-60	40 - 60 mm	25
5539-050-70	50 - 70 mm	25
5539-060-80	60 - 80 mm	25
5539-070-90	70 - 90 mm	25
5539-080-100	80 - 100 mm	25
5539-090-110	90 - 110 mm	25
5539-100-120	100 - 120 mm	25
5539-110-130	110 - 130 mm	25
5539-120-140	120 - 140 mm	25
5539-130-150	130 - 150 mm	10
5539-140-160	140 - 160 mm	10
5539-150-170	150 - 170 mm	10
5539-160-180	160 - 180 mm	10

02

Schlauchschellen-Display

► Art.-Nr. 5539-077-777

► **Produktbeschreibung**

- Bandbreite 9 mm
- durchgeprägte Bandinnenseite
- Band und Gehäuse rostfreier Stahl 1.4016
- Korrosionsbeständigkeit im Salzsprühstest min. 72 h
- Trapezgewinde (glatte Bandinnenseite)
- Schraube mit Kreuzschlitz (SW 7) Stahl verzinkt

► **Inhalt:**

- 20 x Schlauchschellen mit Schneckengewinde 8- 16 (Art.-Nr. 5539-008-16)
- 20 x Schlauchschellen mit Schneckengewinde 12-22 (Art.-Nr. 5539-012-20)
- 10 x Schlauchschellen mit Schneckengewinde 16- 27 (Art.-Nr. 5539-016-25)
- 10 x Schlauchschellen mit Schneckengewinde 20- 32 (Art.-Nr. 5539-020-32)
- 10 x Schlauchschellen mit Schneckengewinde 25- 40 (Art.-Nr. 5539-025-40)
- 10 x Schlauchschellen mit Schneckengewinde 32- 50 (Art.-Nr. 5539-032-50)
- 10 x Schlauchschellen mit Schneckengewinde 40- 60 (Art.-Nr. 5539-040-60)
- 10 x Schlauchschellen mit Schneckengewinde 50- 70 (Art.-Nr. 5539-050-70)
- 10 x Schlauchschellen mit Schneckengewinde 60- 80 (Art.-Nr. 5539-060-80)
- 10 x Schlauchschellen mit Schneckengewinde 70- 90 (Art.-Nr. 5539-070-90)
- 1 x 426-7;6-kant Steckschlüssel (Art.-Nr. 5539-85)
- 1 x Lochplatte 500x450 MM (Art.-Nr. 7100-000-1)
- 12 x Werkzeughalter schräg 150mm (Art.-Nr. 7100-000-3)
- 1 x Werkzeugklemme klein 19mm (Art.-Nr. 7100-000-305)
- 2 x Beschriftungsleiste selbstklebend 430mm (Art.-Nr. 7100-000-5)



03

Breeze-Schellen

► **Produktbeschreibung**

- Band und Gehäuse: Edelstahl A2
- Schraube: Stahl, verzinkt, geschlitzte Sechskantschraube
- Schneckengewinde, Bandbreite 14,3 mm
- Schlüsselweite 8 mm



Art.-Nr.	Spannbereich	VPE	Art.-Nr.	Spannbereich	VPE
5547-11-20	10 -20 mm	25	5547-60-80	60 - 80 mm	25
5547-16-25	16 - 25 mm	25	5547-70-90	70 - 90 mm	25
5547-20-32	20 - 32 mm	25	5547-80-100	80 - 100 mm	10
5547-25-40	25- 40 mm	25	5547-90-110	90 - 110 mm	10
5547-32-50	35 - 50 mm	25	5547-100-120	100 - 120 mm	10
5547-40-60	40 - 60 mm	25	5547-110-130	110 - 130 mm	10
5547-50-70	50 -70 mm	25	5547-120-140	120 - 140 mm	10

01

Wendel 7-polig

7-polig

▶ Art.-Nr. 3555-320-43

▶ Produktbeschreibung

- Arbeitslänge: 3,0 m
- Material: PUR
- Rückstellkraft entspricht den OEM-Vorschriften
- mit wasserdichten Steckern
- Typ S - 3731
- 6 Buchsen, 1 Stift
- 7-polig
- 24 V



02

Wendel 7-polig

7-polig

▶ Art.-Nr. 3555-320-42

▶ Produktbeschreibung

- Arbeitslänge: 3,0 m
- Material: PUR
- Rückstellkraft entspricht den OEM-Vorschriften
- mit wasserdichten Steckern
- Typ N
- kleingewendelt
- 7-polig
- ISO 1185
- 24 V



03

EBS-Spiralkabel 7-polig

7-polig

▶ Art.-Nr. 3555-320-45

▶ Produktbeschreibung

- Arbeitslänge: 3,5 m
- Material: PUR
- Rückstellkraft entspricht den OEM-Vorschriften
- kleingewendelt
- 7-polig
- 24V



04

Wendel 15-polig

15-polig

▶ Art.-Nr. 3555-320-50

▶ **Produktbeschreibung**

- Arbeitslänge: 3,5 m
- mit Klemmanschluss
- Material: PUR
- Rückstellkraft entspricht den OEM-Vorschriften
- kleingewendelt
- 15-polig
- 24 V
-



05

Adapter-Spiralkabel 15-polig auf 2 x 7-polig

15-polig auf 2 x 7-polig

▶ Art.-Nr. 3555-320-53

▶ **Produktbeschreibung**

- zur Stromversorgung von neuen NFZ-Zugmaschinen an älteren Aufliegern
- 13 Pole normgerecht belegt
- vergossene Stecker Typ „N“ und Typ „S“
- Arbeitslänge: 3,5 m
- Material: PUR
- Rückstellkraft entspricht den OEM-Vorschriften
- kleingewendelt
- 24 V



06

Adapter-Spiralkabel 15-polig auf 2 x 7-polig

15-polig auf 2 x 7-polig

▶ Art.-Nr. 3555-320-51

▶ **Produktbeschreibung**

- 13-polig belegt
- Arbeitslänge: 3,5 m
- Typ N/S
- Material: PUR
- Rückstellkraft entspricht den OEM-Vorschriften
- kleingewendelt
- 15- auf 7-polig
- 24 V



01

EBS Steckdose 7-polig

7-polig

▶ Art.-Nr. 3555-310-7

▶ Produktbeschreibung

- mit Schraubkontakten
- GGVS/ADR-geprüft
- 7-polig
- 24 V



02

Steckdose 7-polig, Typ S

7-polig

▶ Art.-Nr. 3555-305-286

▶ Produktbeschreibung

- mit Schraubkontakten
- Gummidichtung im Verschlussdeckel
- Typ S
- Belastbarkeit: 20 A bis 24 V
- ISO 3731 K-Buchse
- 7-polig
- 24 V



01

Steckdose 7-polig, Typ N

7-polig

▶ Art.-Nr. 3555-305-287

▶ Produktbeschreibung

- mit Schraubkontakten
- Gummidichtung im Verschlussdeckel
- Typ N
- Belastbarkeit: 20 A bis 24 V
- ISO 1185 K-Stift
- 7-polig
- 24 V



04

Steckdose 3-polig

3-polig

▶ Art.-Nr. 3555-310-60

▶ Produktbeschreibung

- mit Schraubkontakten
- Typ S
- Belastbarkeit: 20 A bis 24 V
- Kunststoff
- ISO 1185 K-Stift
- 3-polig
- 24 V



05

Steckdosen 15-polig

15-polig

▶ Art.-Nr. 3555-310-15

▶ Produktbeschreibung

- mit Schraubkontakten
- GGVS/ADR-geprüft
- 15-polig
- 24 V



06

Kurzadapter 15-polig auf 7-polig

15-polig auf 7-polig

▶ Art.-Nr. 3555-320-52

▶ Produktbeschreibung

- Adapter von 15-pol auf 7-pol
- ISO 12098
- Kunststoff
- 24 V



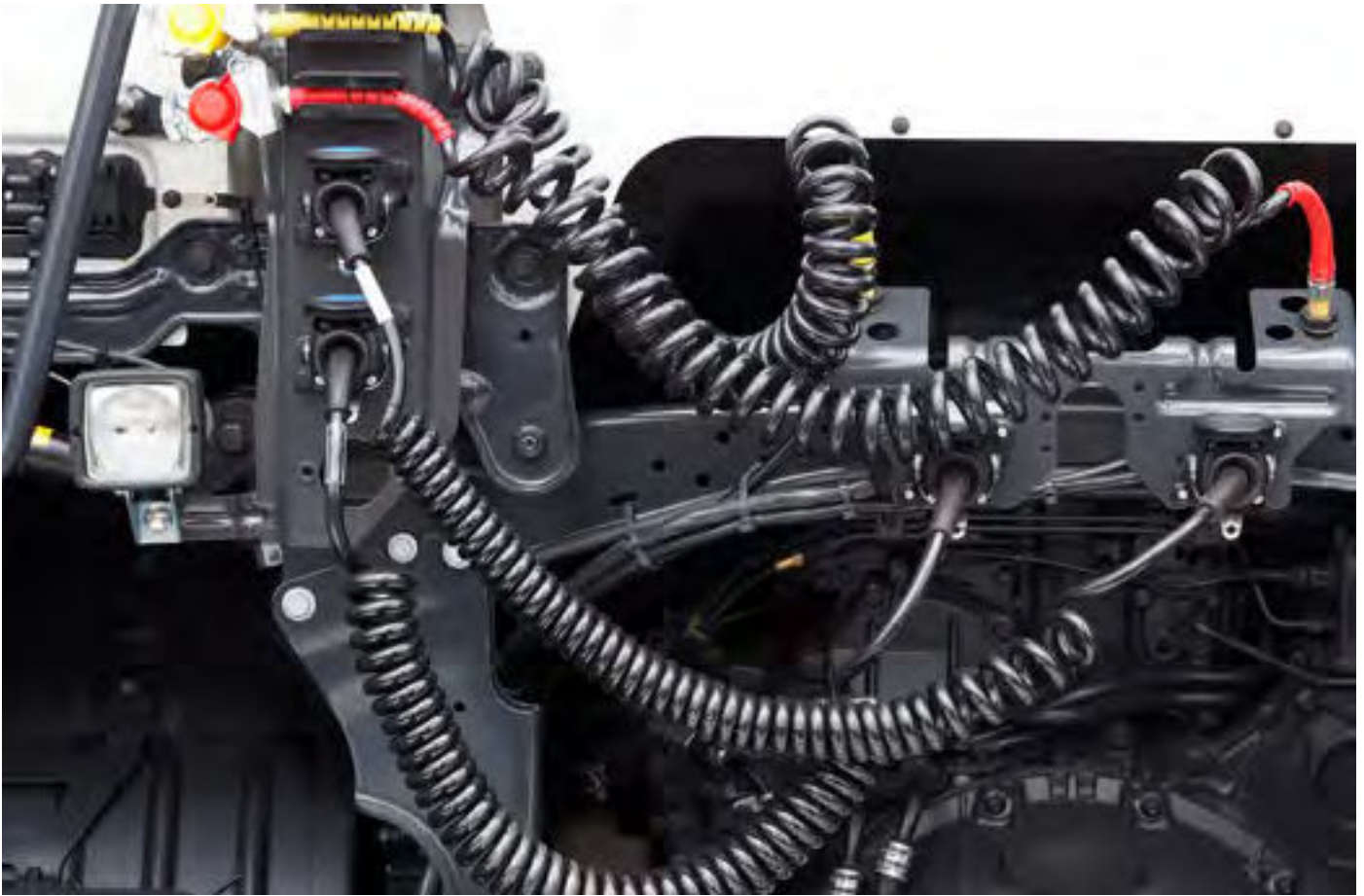

01

EBS Stecker 7-polig

7-polig

▶ Art.-Nr. 3555-310-70

▶ Produktbeschreibung

- mit Schraubkontakten
- GGVS/ADR-geprüft
- 7-polig
- 24 V



02

Stecker 15-polig

15-polig

▶ Art.-Nr. 3555-310-150

▶ Produktbeschreibung

- mit Schraubkontakten
- GGVS/ADR-geprüft
- 15-polig
- 24 V



03

Stecker 3-polig

3-polig

▶ Art.-Nr. 3555-310-6

▶ Produktbeschreibung

- mit Schraubkontakten
- Typ S
- Belastbarkeit: 20 A bis 24 V
- Kunststoff
- 3-polig
- 24 V



04

Stecker, Typ N

7-polig

▶ Art.-Nr. 3555-305-587 | Metall

▶ Art.-Nr. 3555-305-589 | Kunststoff

▶ Produktbeschreibung

- Belastbarkeit: 20 A bis 24 V
- Länge: 116 mm
- Typ N / „Licht“
- mit Schraubkontakten



05

Stecker, Typ S

7-polig

▶ Art.-Nr. 3555-305-586 | Metall

▶ Art.-Nr. 3555-305-588 | Kunststoff

▶ Produktbeschreibung

- Belastbarkeit: 20 A bis 24 V
- Länge: 116 mm
- Typ S / „Nebenverbraucher“
- mit Schraubkontakten



01

Verteilerkasten

8-fach

▶ Art.-Nr. 1004-100-1

▶ **Produktbeschreibung**

- 8-pol Kabelverbindungsdose
- mit 32 Flachsteckern
- 4-reihig
- wassergeschütztes Gehäuse
- Deckelmaterial: Aluminium
- Gehäusematerial: Polyester BMC
- Verschluss: 2 Klemmbügel
- Abmessungen (L × B × H):
150 mm × 93 mm × 45 mm
- Befestigung: 2 Bohrungen Ø 5.5 mm
- Achsabstand (mm) 90,0



02

Verteilerkasten

16-fach

▶ Art.-Nr. 1004-100

▶ **Produktbeschreibung**

- ADR-tauglich
- TÜV-Bauteilkennzeichnung (TÜ.EGG.028-96)
- wassergeschütztes, dampfstrahlfestes Kunststoffgehäuse IP69K
- Gehäusematerial: PA
- mit Steckensatz (11 Potentiale 8-polig und 4 Potentiale 4-polig)
- Verschluss: 2 Klemmbügel oder 4 Schrauben (empfohlener Anzugsmoment: 1,7 Nm)
- Abmessungen (L × B × H):
167 mm × 157 mm × 99 mm
- Befestigung: 4 Bohrungen Ø 5.5 mm
- Achsabstand 65/110 mm
- 16 PG-Verschraubungen



03

Batterieklemmen PKW

max. Kabelanschluss: 50 mm²

Art.-Nr.	Ausführung	VPE
3510-1	+ links	1
3510-2	- links	1
3510-3	- rechts	1
3510-4	+ rechts	1



04

Batterieklemmen NFZ

Messing verzinkt

Art.-Nr.	Ausführung	VPE
3510-7	+ links	1
3510-6	- rechts	1



05

Batterieklemmen Büssing

Messing verzinkt

Art.-Nr.	Ausführung	VPE
3510-20	- links	1
3510-19	+ rechts	1



01

Start Booster - Starthilfegerät PKW und LKW

PKW 12 V & LKW 24 V Starthilfegerät

▶ Art.-Nr. 7771-12-24

▶ **Produktbeschreibung**

- inkl. Ladegerät 12-220 V (4.0 A)
- MIT Polschutz
- Spannung: 12 V oder 24 V, Wahl der Spannung per Stecker
- Spitzenleistung (SAE) 12 V/24 V: 7.000 Amp/3.500 Amp
- Startleistung 12 V/24 V: 2.300 Amp/1.150 Amp
- Ladegerätsspannung: 230 V
- Aufladung: 12 V 4 A
- Gel-Batterie mit Blei-Akkus, geeignet zum Laden der neuesten 12V-Batterien von Elektrofahrzeugen
- Lebensdauer der Batterie*: 500 Zyklen (*basierend auf 50%iger Entlastung)
- Kabellänge: 182 cm
- Kupferkabel-Durchmesser: 50 mm²
- Anzahl der eingebauten 500-A-Spezialakkus: 2
- vollständig isolierte Klemme
- geschützt gegen Spannungsspitzen 2x 500-A-Sicherung
- strapazierfähiges und stoßfestes ABS-Gehäuse
- flexibles Kabel mit voll isolierten, massiven Kupferzangen
- mit LED-Ladezustandstester
- Ersatzakku: ArtNr. 7771-12-13



02

Sicherung für Booster

12V und 24V

▶ Art.-Nr. 7771-12-14

▶ **Produktbeschreibung**

- 500 AMP
- für die Zangen Sicherung
- für Startbooster (Art.-Nr. 7771-12-24)



03

Akku 12V und 24V

▶ Art.-Nr. 7771-12-13



04

Ladezangen

► Produktbeschreibung

- Länge: 155 mm
- maximale Öffnungsweite: 40 mm
- Gewicht: 170 g
- vollisolierte Stahlblechzange
- Schraubanschluss für Kabelschuhe über Ringöse M6
- inklusive Schrauben



Art.-Nr.	Farbe	Leistung	Einsatzbereich
7771-16-200	rot	200 A	PKW
7771-16-201	schwarz	200 A	PKW
7771-35-600	rot	600 A	NFZ
7771-35-601	schwarz	600 A	NFZ

05

Starthilfekabel

► Produktbeschreibung

- schmaler Zangenkopf für beengten Platz am Batteriepol
- flexible, reine Kupferleitung
- hochwertige Polyamid-Zangen
- Kabel werden in einer Aufbewahrungstasche geliefert



Art.-Nr.	Länge	Ø / mm ²
7771-16	3,0 m	16 für PKW
7771-35	4,5 m	35 mit Überspannungsschutz
7771-50	5,0 m	50 für NFZ

06

Überspannungsschutz

zum Schweißen 12/24 Volt

► Art.-Nr. 4982-500

► Produktbeschreibung

- für NFZ und PKW
- unterdrückt Spannungsspitzen
- LED-Anschlussanzeige
- kein Batterieabklemmen während des Schweißens
- kein Neuprogrammieren von Radio, Uhr, etc.
- erhebliche Zeitersparnis



01

Alkali-Batterien

in Normfest-Aufmachung

► Produktbeschreibung

- cadmium- und quecksilberfrei
- Alkaline



Art.-Nr.	Ausführung	Spannung	VPE
3722-72	Micro AAA	1,5 Volt	40
3722-71	Mignon AA	1,5 Volt	40

02

VARTA Longlife Power Batterien

in Blister-Verpackung



Art.-Nr.	Ausführung	Spannung	VPE
3722-04	Micro AAA	1,5 Volt	4
3722-03	Mignon AA	1,5 Volt	4
3722-02	Baby C	1,5 Volt	2
3722-01	Mono D	1,5 Volt	2
3722-05	Block E	9,0 Volt	1

03

VARTA Longlife Power Batterien

Spezialanwendungen



Art.-Nr.	Ausführung	Spannung	VPE
3722-24	V 23 GA	12 Volt	1

04

VARTA Longlife Power Batterien

Spezialanwendungen



Art.-Nr.	Ausführung	Spannung	VPE
3722-29	LR 1	1,5 Volt	1

05

Ladegerät für Akku-Batterien

Ansmann Photocam TV

► Art.-Nr. 3722-70

► Produktbeschreibung

- für 2 oder 4 Micro AAA / Mignon AA Akkus
- mit automatischer Akku-Voll-Erkennung
- blau beleuchtetes LCD-Display informiert übersichtlich über den Ladestatus in 25% Schritten
- kleine Balkendiagramme sind auch in der Dunkelheit durch das beleuchtete Display gut ablesbar
- defekte Akkus oder eingelegte Batterien werden automatisch erkannt
- Überladeschutz, Sicherheitstimer und Verpolschutz
- nach Ladeende schaltet das Gerät auf die intelligente Impuls-Erhaltungsladung um
- lädt microcontrollerüberwacht 2 oder 4 Akkus der Größen Micro AAA und Mignon AA
- durch Weitbereichs-Eingangs ist das PhotoCam IV weltweit (über Adapter) von 100 - 240 V einsetzbar
- Maße: 6,5 x 11,8 cm (Breite x Höhe)



06

wiederaufladbare Batterien

VARTA Akkus

► Produktbeschreibung

- Ready 2 Use-Technologie
- Spannung: 1,2 Volt
- Verpackung: lose oder ab 10 Stk. im Karton
- Elektronisches System: Ni-MH



Art.-Nr.	Ausführung	Amperstunde	VPE
3722-40	Micro AAA	800 mAh	1
3722-41	Mignon AA	2100 mAh	1

01

Batterie-Knopfzellen

Elektronisches System: Lithium

Art.-Nr.	Ausführung	Spannung	VPE
3722-27	CR 1220	3 Volt	1
3722-26	CR 1616	3 Volt	1
3722-25	CR 1620	3 Volt	1
3722-30	CR 1623	3 Volt	1
3722-23	CR 2016	3 Volt	1
3722-20	CR 2025	3 Volt	1
3722-21	CR 2032	3 Volt	1
3722-42	CR 2430	3 Volt	1
3722-32	CR 2450	3 Volt	1
3722-33	CR 1/3N	3 Volt	1
3722-31	LR 44, V13GA	1,5 Volt	1
3722-22	625A	1,5 Volt	1



Mich gibt's
auch als Sortiment:
Art.-Nr. 1957-580

02

Laternenbatterie

Block 6V - 50Ah

▶ Art.-Nr. 3722-650

▶ Produktbeschreibung

- Ideal für Beleuchtungen, Sicherungsgeräte, Alarmanlagen, Baustellen, Landwirtschaft uvm.
- Konstante Entladungskurve und dadurch gleichbleibende Helligkeit der Warnleuchten
- Quecksilber- und cadmiumfrei
- Besonders lange Betriebszeiten
- Haltbarkeit von 2 Jahre



03

Laternenbatterie

Block 4R25 6 Volt - 7 Ah

▶ Art.-Nr. 3722-60

▶ Produktbeschreibung

- 4-R25
- 6V
- 7Ah
- zum Einsatz in Baustellenblitzleuchten



04

D2S Xenon Gasentladungslampe

12/85V 35W P32d-2

▶ Art.-Nr. 3720-064-222

- ▶ Produktbeschreibung
- für Projektionsscheinwerfer
- ca. 4.100 Kelvin



05

D2R Xenon Gasentladungslampe

12/85V 35W P32d-3

▶ Art.-Nr. 3720-064-223

- ▶ Produktbeschreibung
- für Reflexionsscheinwerfer
- ca. 4.000 Kelvin



06

D1S Xenon Gasentladungslampe

12/85V 35W PK32d-2

▶ Art.-Nr. 3720-064-224

- ▶ Produktbeschreibung
- ca. 4.000 Kelvin
- 3200 Lumen



07

D3S Xenon Gasentladungslampe

12/42V 35W PK32d-5

▶ Art.-Nr. 3720-064-225

- ▶ Produktbeschreibung
- für Reflektionsscheinwerfer
- ca. 4.000 Kelvin
- 3.200 Lumen



08

D4S Xenon Gasentladungslampe

12/42V 35W P32d-5

▶ Art.-Nr. 3720-064-226

- ▶ Produktbeschreibung
- für Reflektionsscheinwerfer
- ca. 4.000 Kelvin
- 3.200 Lumen



09

D4R Xenon Gasentladungslampe

12/85V 35W P32d-6

▶ Art.-Nr. 3720-064-227

- ▶ Produktbeschreibung
- für Reflexionsscheinwerfer
- ca. 4.000 Kelvin
- 2.800 Lumen



01

H7

24V 70W Px26d

Art.-Nr.	Ausführung	Hersteller
3720-064-274	HD / LL	Osram
3720-064-273	HD / LL	Erstausrüsterqualität
3723-064-211	standard	Normlight



02

H4

24V 75/70W P43t

Art.-Nr.	Ausführung	Hersteller
3720-064-272	HD / LL	Erstausrüsterqualität
3723-064-196	standard	Normlight
3723-064-197	HD	Normlight



03

H1

24V 70W P14,5s

Art.-Nr.	Ausführung	Hersteller
3720-064-270	HD / LL	Erstausrüsterqualität
3723-064-155	standard	Normlight



04

H3

24V 70W PK22s

Art.-Nr.	Ausführung	Hersteller
3720-064-271	HD / LL	Erstausrüsterqualität
3723-064-151	standard	Normlight



05

H15

24V 60/20W PGJ23t-1

Erstausrüsterqualität

► Art.-Nr. 3720-064-275



06

H11

24V 70W PGJ19-2

Erstausrüsterqualität

► Art.-Nr. 3720-064-217



01

Schlusslichtlampe

24V BA15s

Art.-Nr.	Leistung	Ausführung	Hersteller
3720-056-27	5W	standard	Erstausrüsterqualität
3720-752-3	5W	HD LL	Erstausrüsterqualität
3720-056-37	10W	standard	Erstausrüsterqualität
3720-752-5	10W	HD LL	Erstausrüsterqualität
3723-562-7	5W	HD	Normlight
3723-563-7	10W	HD	Normlight

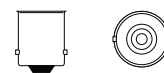
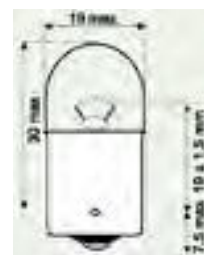

02

Blink- oder Bremslichtlampe

24V BA15s

Art.-Nr.	Leistung	Ausführung	Hersteller
3720-075-35	18W	standard	Erstausrüsterqualität
3720-075-11	21W	standard	Erstausrüsterqualität
3720-752-1	21W	HD LL	Erstausrüsterqualität
3723-075-11	21W	standard	Normlight
3723-751-1	21W	HD	Normlight

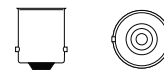
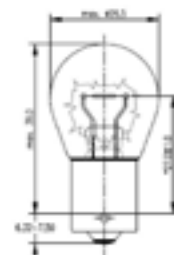

03

Brems- Schlusslichtlampe

24V BAY15d

Art.-Nr.	Leistung	Hersteller
3720-075-37	21/5W	Erstausrüsterqualität
3720-075-371	21/5W	Erstausrüsterqualität

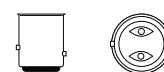
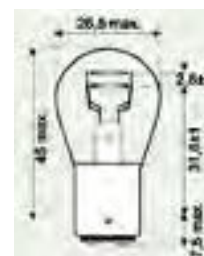

04

Blinklichtlampe HDLL gelb

24V PY21W BAU15S

► Art.-Nr. 3720-752-2

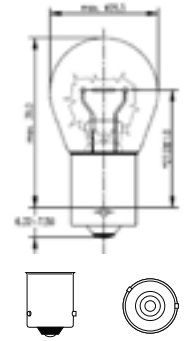

05

Brems- oder Schlusslichtlampe

24 V BAY15d

Art.-Nr.	Leistung	Ausführung	Hersteller
3723-075-37	21/5W	standard	Normlight
3720-075-37	21/5W	standard	Erstausrüsterqualität

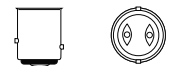
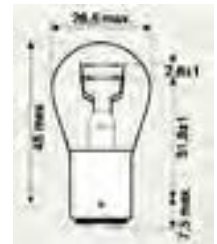

06

Schlusslichtlampe

24V 21/4W BAZ15d

► Art.-Nr. 3720-075-47

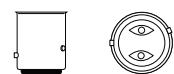
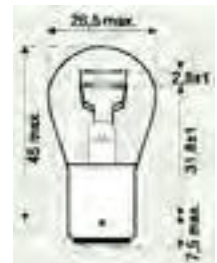

07

Schlusslichtlampe

24V 5W BA15d

► Art.-Nr. 3720-056-26

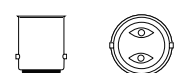

01

Glassockellampe

24V W2,1x9,5d

Art.-Nr.	Leistung	Hersteller
3720-028-40	2W	Erstausrüsterqualität
3720-028-41	3W	Erstausrüsterqualität
3720-028-45	5W	Erstausrüsterqualität
3723-028-45	5W	Normlight

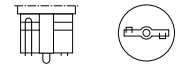
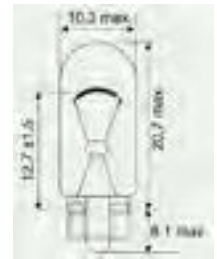

02

Glassockellampe

24V 1,2W W2x4,6d

► Art.-Nr. 3720-027-41

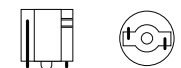

03

Standlicht- und Anzeigelampe

24V BA9s

Art.-Nr.	Leistung	Hersteller
3720-037-97	2W	Erstausrüsterqualität
3720-039-30	4W	Erstausrüsterqualität

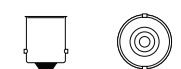

04

Standlichtlampe

24V T4W Standlichtlampe HDLL

Art.-Nr.	Leistung	Ausführung	Hersteller
3720-752-6	4W	LL	Erstausrüsterqualität
3723-393-0	4W	HD	Normlight

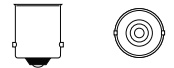
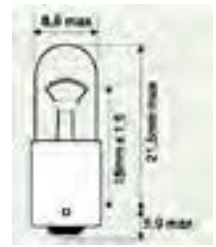

05

Standlicht- und Anzeigelampe

24V 3W BA7s

► Art.-Nr. 3720-038-99

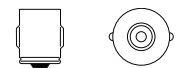

06

Halogenblinklichtlampe

24V 21W BAY9s

► Art.-Nr. 3720-075-13

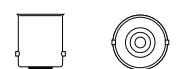

01

Soffittenlampe

24V SV8,5-8

Art.-Nr.	Leistung	Länge	Ø mm
3720-064-23	5W	35 mm	11
3720-064-24	5W	41 mm	11
3720-064-29	10W	41 mm	11
3720-064-80	18W	41 mm	15

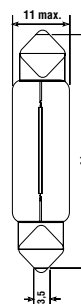

02

Soffittenlampe

24V 5W SV8,5

► Art.-Nr. 3720-064-30

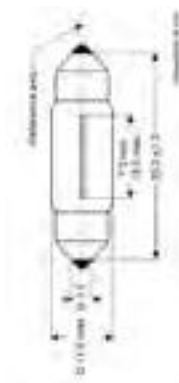

03

Kunststoffsockellampe grau

24V 1,2W B8,3d

► Art.-Nr. 3720-027-404

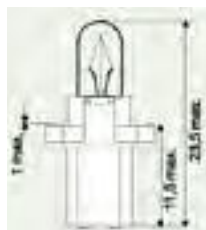

04

Kunststoffsockellampe gelb

24V 1,2W EBS-N10

► Art.-Nr. 3720-027-610



05

Kunststoffsockellampe gelb

24V 1,2W EBS R4

► Art.-Nr. 3720-027-605



06

Kunststoffsockellampe grün

24V 1,2W EBS R11

► Art.-Nr. 3720-027-420



07

Kunststoffsockellampe grau

24V 1,2W B8,5d

► Art.-Nr. 3720-027-419

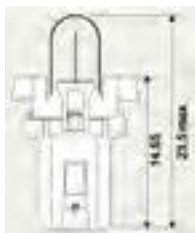

08

Kunststoffsockellampe braun

24V 1,2W Bx8,5d

► Art.-Nr. 3720-027-600

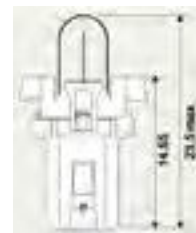

09

Kunststoffsockellampe weiß

24V 1W KW2x4,6d

► Art.-Nr. 3720-027-606



10

Kunststoffsockellampe weiß

24V 2,4V B9

► Art.-Nr. 3720-027-603





01

Glowpoint LED

24V 1W BA15s

▶ Art.-Nr. 3720-075-15

▶ Produktbeschreibung

- bis zu 10.000 Betriebsstunden
- starke Leuchtkraft
- Energie- und kosteneffizient
- bruchsicheres Gehäuse

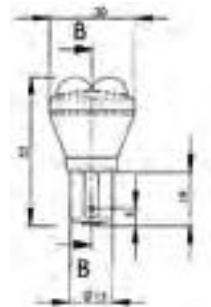

02

Ersatz-Glühlampe

RX-T/E 18W/830 GX 24q-2

▶ Art.-Nr. 3720-064-230

▶ Produktbeschreibung

- Lichtausbeute: 3000 Kelvin



03

NFZ Lampen-Ersatzkasten, HDLL

22-teilig, 24V H1/H7 Normlight Qualität

► Art.-Nr. 3723-030

► Inhalt:

- 2x Stecksicherung 10A (Art.-Nr. 3731-010)
- 2x Stecksicherung 15A (Art.-Nr. 3731-015)
- 2x Stecksicherung 20A (Art.-Nr. 3731-020)
- 2x Stecksicherung 25A (Art.-Nr. 3731-025)
- 2x Standlicht 4W HD (Art.-Nr. 3723-393-0)
- 2x Schlusslicht 10W HD (Art.-Nr. 3723-563-7)
- 6x Blink- u. Bremslicht 21W (Art.-Nr. 3723-075-11)
- 2x Soffite 8,5-8 10W (Art.-Nr. 3720-064-29)
- 1x Hauptscheinwerfer H1 (Art.-Nr. 3723-064-155)
- 1x Hauptscheinwerfer H7 (Art.-Nr. 3723-064-211)



04

NFZ-Lampen-Ersatzkasten

18-teilig, 24V H1/H7 Normlight Qualität

► Art.-Nr. 3723-031

► Inhalt:

- 3x Stecksicherung 10A (Art.-Nr. 3731-110)
- 3x Stecksicherung 15A (Art.-Nr. 3731-115)
- 2x Schlusslicht 10W HD (Art.-Nr. 3723-563-7)
- 2x Schlusslicht 5W HD (Art.-Nr. 3723-562-7)
- 2x Blink- oder Bremslichtlampe 21W HD (Art.-Nr. 3723-751-1)
- 2x Blinklichtlampe gelb PY21W HDLL (Art.-Nr. 3720-752-2)
- 2x Hauptscheinwerfer H1 (Art.-Nr. 3723-064-155)
- 2x Hauptscheinwerfer H7 HDLL (Art.-Nr. 3723-064-273)



05

Ersatzlampenkasten leer

für 12V/24V H7/H1

► Art.-Nr. 3720-03-222

► Produktbeschreibung

- 18 cm x 9,5 cm x 5 cm
- transparenter Deckel









01

Buchsengehäuse/Deutschstecker

Art.-Nr.	Ausführung	VPE	Bild
3558-89	2-polig	10	
3558-891	3-polig	10	
3558-892	4-polig	10	
3558-893	6-polig	10	
3558-894	8-polig	10	
3558-895	12-polig	10	

02

Buchsenkontaktsicherung

Art.-Nr.	Ausführung	VPE	Bild
3558-910	2-polig	100	
3558-911	3-polig	100	
3558-912	4-polig	100	
3558-913	6-polig	100	
3558-914	8-polig	100	
3558-915	12-polig	100	

03

Stiftgehäuse

Art.-Nr.	Ausführung	VPE	Bild
3558-900	2-polig	10	
3558-901	3-polig	10	
3558-902	4-polig	10	
3558-903	6-polig	10	
3558-904	8-polig	10	
3558-905	12-polig	10	

04

Stiftkontaktsicherung



Art.-Nr.	Ausführung	VPE	Bild
3558-920	2-polig	100	
3558-921	3-polig	100	
3558-922	4-polig	100	
3558-923	6-polig	100	
3558-924	8-polig	100	
3558-925	12-polig	100	

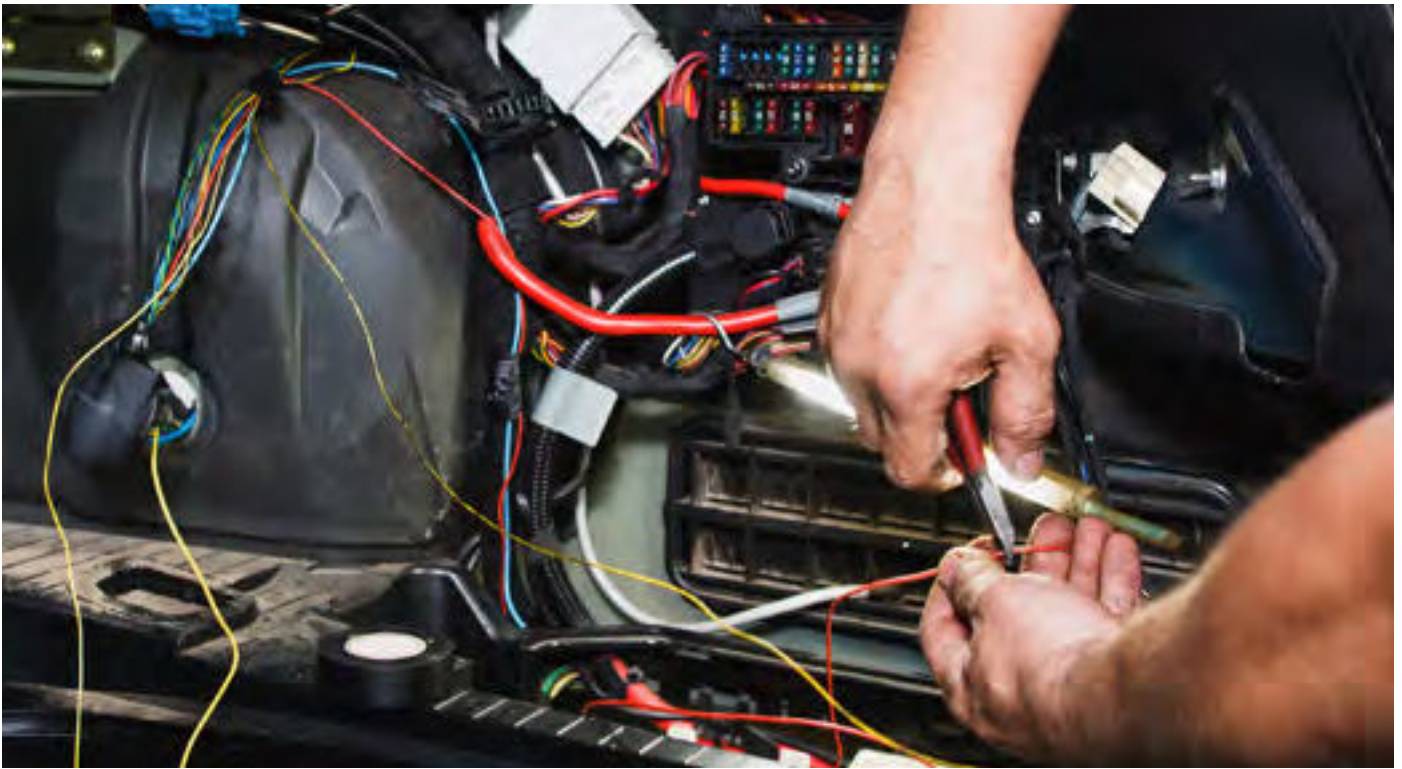





01

Gedrehter Buchsenkontakt

Art.-Nr.	Ausführung	VPE	Bild
3558-940	0,5-1,5 mm	50	
3558-941	2,0 mm	50	

02

Gedrehter Stiftkontakt

Art.-Nr.	Ausführung	VPE	Bild
3558-950	0,5-1,5 mm	50	
3558-951	2,0 mm	50	

03

DT Dichtstopfen, Deutschstecker

▶ Art.-Nr. 3558-930



04

Crimpzangen-Satz für DT 6 in 1 für Deutschstecker

► Art.-Nr. 8558-106

► Inhalt des Koffers:

- Zange
- 6 Gesenke
- Gesenk K1 AWG 14/12 für die DT P Serie
- Gesenk K2 AWG 10/12 5/6mm² für die DT P Serie
- Gesenk K3 AWG 18/16/14 für die DT P Serie
- Gesenk K4 AWG 20/18/16 für die DT P Serie
- Gesenk K5 AWG 20/18-16 für die DT P Serie
- Gesenk K6 AWG 16/14/12 für die DT P Serie



05

Gesenk für isolierte Anschlüsse Stecker 0,1 - 1,5 mm

► Art.-Nr. 8558-100-13



06

Gesenk für unisolierte Anschlüsse Stecker 0,1 - 1,0 mm

► Art.-Nr. 8558-100-14





01

Tyron für LKW / AS / EM Nachfüllpack CoPrA®

► Art.-Nr. 9879-974

► Inhalt:

- 25 x 10 mm Reparaturkörper
- 1 x Flüssigpflaster CoPrA® pat. pend 50ml
- 1 x Vulkanisiermasse



GEPRÜFTE QUALITÄT

- ECE R30 (PKW)
- ECE R75 (Motorrad)
- ECE R54 (LKW)
- + Dauerlauf mit Überlast
- + extensive Hochgeschwindigkeitsprüfung
- + konform §36 StVZO (BMV 13/26)

Tyron für LKW / AS / EM

Reifen-Reparatur-Set CoPrA®

► Art.-Nr. 9879-971

► Produktbeschreibung

- Lauffläschenschaden: max. 10 mm
- Reparaturkörper zu 100% selbstvulkanisierend
- Tests bei TÜV-Süd, Reifen- und Rädertestcenter München: Dauerlauf und Höchstgeschwindigkeit: ECE R54 für Lkw-Reifen, konform §36 StVZO
- durch modernste Technologie hochgradig reiß- und scherfest im Reifen und Stahlgürtel
- anwendbar für gerade und bis 45°-schräge Einstiche
- für sämtliche Lkw-Schlauchlosreifen / AS / EM
- führt in der Reparaturstelle vorhandene Feuchtigkeit ab
- wandelt vorhandenen Rost in festes, inertes Material um und
- schützt vor neuem Rost (CoPrA®)
- pat. pend (dpa)
- keine Abtrockenzeit für die Vulkanisierlösung nötig

► Inhalt des Sets:

- 25 x 10mm Reparaturkörper (Artikel-Nr. 9879-974 - Nachfüllpack)
- 1 x Einführhale (Artikel-Nr. 9879-976)
- 1 x T-Griff (Artikel-Nr. 9879-975)
- 1 x Vorstecher (Artikel-Nr. 9879-978)
- 1 x Vulkanisiermasse CoPrA® pat. pend 25ml (Artikel-Nr. 9879-980)
- 1 x Flüssigpflaster CoPrA® pat. pend 50ml (Artikel-Nr. 9879-979)
- 1 x Abziehklinge
- 1 x Inbusschlüssel

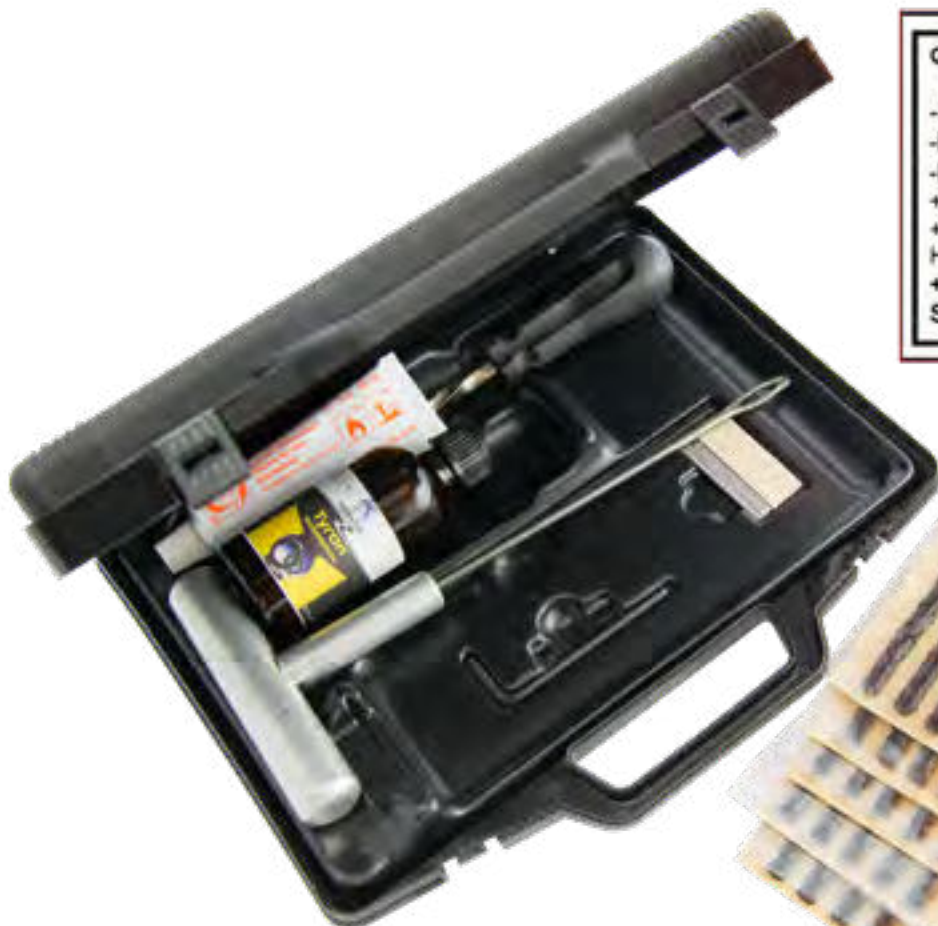

01

Fräser

für pilzförmige Reparaturkörper zur Instandsetzung defekter Reifen

Art.-Nr.	Ø
9879-93-03	3,0 mm
9879-93-06	6,0 mm



02

Anroller

für Reifensonden

- ▶ Art.-Nr. 9879-91-2
- ▶ VPE: 1



03

Spezial-Gummifräser

zum Aufrauen der Reifeninnenfläche

- ▶ Art.-Nr. 9879-91-1
- ▶ VPE: 1



04

T-Griff

- ▶ Art.-Nr. 9879-975
- ▶ VPE: 1



05

Einführhale

für Tyron Reparatur-Set

Art.-Nr.	Länge mm	geeignet für:
9879-976	115	PKW/Motorrad
9879-977	195	LKW



06

Vorstecher für Tyron Reparatur-Set CoPrA®

zum Reinigen des Stichkanals

- ▶ Art.-Nr. 9879-978
- ▶ VPE: 1



07

**Flüssigpflaster CoPrA®
für Tyron Reparatur-Set**

- ▶ Art.-Nr. 9879-979
- ▶ Inhalt: 50 ml
- ▶ VPE: 1

- ▶ **Produktbeschreibung**
- mit Korrosionsschutz
- Flüssigpflaster muss von innen auf die Schadstelle/Schlinge aufgebracht werden



08

**Vulkanisiermasse CoPrA®
für Tyron Reparatur-Set**

- ▶ Art.-Nr. 9879-980
- ▶ Inhalt: 25 ml
- ▶ VPE: 1

- ▶ **Produktbeschreibung**
- mit Korrosionsschutz
- zum Einbringen in den Einstechkanal der Schadstelle



09

Reifensonden

Nachfüllpack für Tyrex Reparatursystem

- ▶ **Produktbeschreibung**
- pilzförmige Reparaturkörper, der für Radial- und Diagonalreifen geeignet ist
- zulässig für Geschwindigkeitsklasse V
- Verarbeitung nur in Verbindung mit der Vulkanisiermasse (Artikel-Nr. 9879-94-250)

Art.-Nr.	Ø mm	VPE
9879-92-03	3	25
9879-92-04	4,5	24
9879-92-06	6	24
9879-92-10	10	10



10

Tyrex

Kleber für Reifensonden

- ▶ Art.-Nr. 9879-94-250
- ▶ Inhalt: 236 ml
- ▶ VPE: 1



01

Reifenmontagepaste

Black-Tap / White-Tap

- ▶ Art.-Nr. 2894-455
- ▶ Inhalt: 5 kg
- ▶ Farbe: schwarz
- ▶ VPE: 1



- ▶ Art.-Nr. 2894-457
- ▶ Inhalt: 5 kg
- ▶ Farbe: weiß
- ▶ VPE: 1

▶ **Produktbeschreibung**

- nach TÜV Richtlinien hergestellt
- geeignet für Run-Flat-Reifen
- frostschutzsicher
- schnell trocknend, damit der Reifen auf der Felge nicht rutschen kann
- hervorragendes Ablüftverhalten
- hohe Gleitfähigkeit
- biologisch abbaubar
- keine Allergiegefahr für die Monteure



02

Reifenmontagepaste

Run-Tap

- ▶ Art.-Nr. 2894-459
- ▶ Inhalt: 5 kg
- ▶ VPE: 1

▶ **Produktbeschreibung**

- speziell für Run-Flat-, Breit- und Niederquerschnittreifen
- erhöhte Gleitwirkung mit optimaler Dichtwirkung
- trocknet schnell und transparent ab
- auch für warme/heiße Regionen
- kein Austrocknen im offenen Eimer
- Konsistenz: cremig
- Farbe: blau
- Verarbeitungstemperatur: -10° C bis +50° C



03

Reifenmontagespray

Run Fluid

- ▶ Art.-Nr. 2894-460-400
- ▶ Inhalt: 400 ml
- ▶ Menge pro Kartongabe: 6

- ▶ Art.-Nr. 2894-460
- ▶ Inhalt: 5 Liter
- ▶ VPE: 1

- ▶ **Produktbeschreibung**
- schnelle und einfache Montage aller Reifenarten (auch Motorrad-, Niederquerschnitt- und Breitreifen)
- schnelltrocknend
- hinterlässt keine sichtbaren Rückstände auf Reifenkanten
- verhindert Montagebeschädigungen an den Reifenflanken
- leicht dosierbar, da sprühbar
- silikonfrei



04

Reifenkreide

farbstarke und wischfeste Fettkreide

- ▶ Art.-Nr. 9879-91-3
- ▶ Farbe: weiß
- ▶ VPE: 12



- ▶ Art.-Nr. 9879-91-4
- ▶ Farbe: gelb
- ▶ VPE: 12



- ▶ **Produktbeschreibung**
- 17,5 mm Durchmesser
- ca. 28g
- mit Spitze zum Schreiben und zur genauen Kennzeichnung
- 12 Stück je Packung

05

Halterung

für Reifenkreide

- ▶ Art.-Nr. 9879-91-5
- ▶ VPE: 1



06

Pinzel

für Reifenmontagepaste

- ▶ Art.-Nr. 4693-080-0
- ▶ VPE: 1



01

Reifenhandfüllmesser

für PKW & LKW

▶ Art.-Nr. 9879-54-05

▶ Art.-Nr. 9879-54-08 | Ersatzschlauch

▶ **Produktbeschreibung**

- Geeicht (ab Stempeldatum für zwei Jahre)
- Fülldruck: max. 12 bar
- Gummi-Schutzkappe schützt die Mechanik vor externen Stößen
- Überdrucksicherheits-Schutz
- leicht ablesbar
- gewichtsoptimierte Bauweise
- integrierter Knickschutz stabilisiert den Füllschlauch am Ausgang
- 500 mm langer Füllschlauch für schwer zugängliche Ventile
- mit Aufhängeöse
- ergonomische Bauweise
- Einhebelbedienung
- PTB-Zulassung
- Druckluftprüfen möglich auch ohne Druckbeaufschlagung



02

Reifenhandfüllmesser

mit Digitalanzeige, geeicht

▶ Art.-Nr. 9879-54-04

▶ Art.-Nr. 9879-54-042 | Ersatzschlauch

▶ **Produktbeschreibung**

- geeicht
- PTB-Zulassung
- moderne, leichte, stoßsichere Konstruktion
- klares und leicht lesbares Display
- Einstufenventildesign erhöht Füll- und Ablassgeschwindigkeit
- Überdruckwarnung, falls Druck 12 bar/174 PSI/1.200 kPa überschreitet
- Warnleuchte für schwache Batterie
- Anschlussgewinde: 1/4" IG
- Füllschlauchlänge: 180 cm
- max. Eingangsdruck: 15 bar
- max. Befüllzeit: 910 l/min
- Befüllbereich: 0 - 12 bar
- Batterie Art.-Nr.3722-32 CR 2450
- Lebensdauer der Batterie: bis zu 950h
- systemgebundene Software erhöht Genauigkeit, Feinmessung und eliminiert die Möglichkeit falscher Ablesungen





03

Tankstellenstecker

für Reifenhandfüllmesser

- ▶ Art.-Nr. 9879-54-07
- ▶ VPE: 1

▶ Produktbeschreibung

- für Schlauchinnendurchmesser 7 mm
- Durchmesser Anschlussstück 8 mm
- Länge ca. 355 mm



04

Ventilhebelstecker

für Reifenhandfüllmesser

- ▶ Art.-Nr. 9879-54-06
- ▶ VPE: 1

▶ Produktbeschreibung

- für Schlauchinnendurchmesser 6 mm
- Gesamtlänge ca. 40 mm
- Durchmesser Ventileingangsseite ca. 18 mm
- Zapfendurchmesser: 7mm



05

Schnellstecknippel

für 9879-54-042 und 9879-54-08

- ▶ Art.-Nr. 9879-54-043
- ▶ VPE: 1

▶ Produktbeschreibung

- kompakte Bauform
- mit verstärkter Klemmfeder
- zum sicheren und schnellen Anklemmen an das Reifenventil
- passend für Schläuche mit einem Innendurchmesser von 6 mm



01

Metallventil

für schlauchlose Nutzfahrzeugreifen

► **Produktbeschreibung**

- Felgenventil für schlauchlose Nutzfahrzeugreifen mit O-Ring Abdichtung
- für Steilschulterfelgen
- Ventillochdurchmesser: 9,7 + 0,3 mm
- Felgendicke: 3,0 mm - 6,0 mm
- Anzugsdrehmoment: 12 bis 15 Nm
- Druckbereich: < 14 bar



Art.-Nr.	Länge	Ø	VPE
9879-800-41	41 mm	9,7 mm	1
9879-800-70	70 mm	9,7 mm	10

02

Metall-/Gummiventil

für Transporter und Wohnmobile

► **Produktbeschreibung**

- sichere Abdichtung in der Felge
- einfache Montage
- problemlose Demontage ohne Spezialwerkzeug
- keine Felgenbeschädigung bei der Demontage
- hohe Druckbelastbarkeit (Druckbeanspruchung bis 7 bar)
- Temperaturbeständig von -40° bis +130°
- Ventillochdurchmesser: 11,3 + 0,4 mm
- Felgendicke: 1,8 mm - 4 mm
- ETRTO Nr.: V0.07.3



Art.-Nr.	Länge	VPE
9879-530-40	40 mm	50
9879-530-47	47 mm	50
9879-530-60	60 mm	50

03

Metallventil

für Transporter, Pkw und Fahrzeuge mit hohem Reifendruck

► **Produktbeschreibung**

- druckbelastbar bis 14 bar
- Schlüsselweite 11
- Hochtemperatur-Dichtung für Spitzentemperaturen über +150°C



Art.-Nr.	Länge	SW	VPE
9879-413-40	40 mm	11 mm	25
9879-414-47	47 mm	11 mm	25

04

Ein- und Ausdrehwerkzeug

für alle gängigen Ventile

- ▶ Art.-Nr. 9879-54-00
- ▶ VPE: 1

▶ **Produktbeschreibung**

- Anzugsdrehmoment: ca. 25-30 Nm



05

Klebegewichtentferner

Kunststoff

- ▶ Art.-Nr. 8715-64-80
- ▶ VPE: 1

▶ **Produktbeschreibung**

- zum Lösen von geklebten Zierleisten an der Karosserie und an Felgen



06

Ventileinziehhebel

Kunststoffummantelung

- ▶ Art.-Nr. 9879-54-041
- ▶ VPE: 1

▶ **Produktbeschreibung**

- Länge: 290 mm



07

Verlängerungskappe mit Dichtung

Rückschlagventil

- ▶ Art.-Nr. 9879-66
- ▶ VPE: 25

▶ **Produktbeschreibung**

- das Abschrauben ist bei Befüllung oder Druckprüfung nicht nötig
 - unempfindlich gegen Schmutz und Wasser
 - verhindert Druckverlust auch bei beschädigtem oder verschmutzten Ventileinsatz
 - passt auf jedes Standard-Ventil



08

Ventilverlängerung

Air-Flexx

▶ **Produktbeschreibung**

- Stahl, flexibel

Art.-Nr.	Länge	VPE
9879-700-145	145 mm	6
9879-700-185	185 mm	6
9879-700-215	215 mm	6



09

Ventilverlängerung

mit Stützrohr

▶ **Produktbeschreibung**

- Kunststoff, starr

Art.-Nr.	Länge	VPE
9879-74	115 mm	20
9879-75	150 mm	20
9879-76	170 mm	20





01

Blei-Schlaggewicht

für Steilschulterfelgen Typ 530

► Produktbeschreibung

- 22,5" x 6,75" bis 26,50" x 12,00"

Art.-Nr.	Gewicht	VPE
9836-32-50	50 g	10
9836-32-75	75 g	10
9836-32-100	100 g	10
9836-32-150	150 g	10
9836-32-200	200 g	10
9836-32-250	250 g	10
9836-32-300	300 g	10
9836-32-350	350 g	10
9836-32-400	400 g	10



02

Zink-Schlaggewicht

für Stahlfelgen FORD Typ 187



► **Produktbeschreibung**

- Originalteil von FORD Transit und FORD Transit Custom 05/2014

Art.-Nr.	Gewicht	VPE
9836-187-10	10 g	100
9836-187-15	15 g	100
9836-187-20	20 g	100
9836-187-25	25 g	100
9836-187-30	30 g	100
9836-187-35	35 g	50
9836-187-40	40 g	50
9836-187-45	45 g	50
9836-187-50	50 g	50
9836-187-55	55 g	50
9836-187-60	60 g	50

03

Zink-Schlaggewicht

für Stahlfelgen Typ 164



► **Produktbeschreibung**

- Originalteil von MERCEDES-BENZ Sprinter
- für Stahlfelgen französischer Fahrzeuge
- für Stahlfelgen von Leicht-LKW (mit größerer Materialstärke der Felge)
- FORD Transit bis 2013
- VW Crafter

Art.-Nr.	Gewicht	VPE
9836-164-5	5 g	100
9836-164-10	10 g	100
9836-164-15	15 g	100
9836-164-20	20 g	100
9836-164-25	25 g	100
9836-164-30	30 g	100
9836-164-35	35 g	50
9836-164-40	40 g	50
9836-164-45	45 g	50
9836-164-50	50 g	50
9836-164-55	55 g	50
9836-164-60	60 g	50







Werkstattausrüstung



01

Reinigungspapierrolle

1.000 Abrisse

► **Produktbeschreibung**

- Rollen-Ø: 29cm
- Farbe: blau
- mit Prägung, vollverleimt



Art.-Nr.	Abmessungen cm	Ausführung	VPE
7875-502	22 x 36	2-lagig, vollverleimt	2
7875-503	36 x 38	2-lagig, teilverleimt	2
7875-504	38 x 36	3-lagig, vollverleimt	2

02

Wandhalter

für Material auf Rollen

▶ Art.-Nr. 7875-901

▶ Produktbeschreibung

- für 3 Kompaktrollen, max. Rollenbreite 75 cm
- Schonbezüge, Kompaktrollen und Müllbeutel
- H x B x T: 70 x 76 x 24 cm

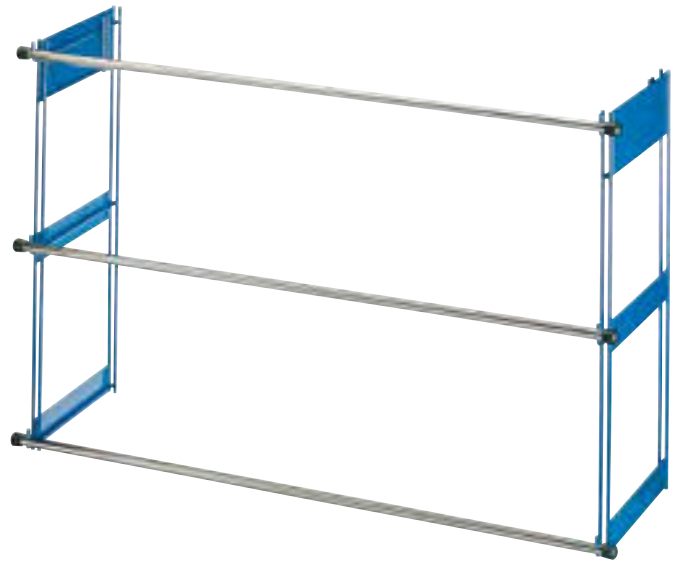

03

Bodenständer

für Reinigungspapier

▶ Art.-Nr. 7875-3

▶ Produktbeschreibung

- max. Rollenbreite 40 cm



04

Wandhalter

für Reinigungspapier

▶ Art.-Nr. 7875-2

▶ Produktbeschreibung

- max. Rollenbreite 40 cm



01

Vliestuchrolle

500 Abrisse

- ▶ Art.-Nr. 7875-505
- ▶ VPE: 2

▶ **Produktbeschreibung**

- fusselfrei
- nass und trocken verwendbar
- biologisch abbaubar
- Bestandteile: 55% Holzmehl – 45% Polyester (ohne Bindemittel)
- Farbe: Türkis
- beständig gegen Lösungsmittel
- hohe Absorptionskapazität
- wird als Doppelrolle verkauft
- 500 Abrisse je Rolle
- Blatthöhe: 38 cm
- Blattbreite: 30 cm



02

Vliestuchrolle

400 Abrisse

- ▶ Art.-Nr. 7875-500
- ▶ VPE: 1

▶ **Produktbeschreibung**

- Farbe: weiß
- extrem stark saugend
- sehr nass-, reiß- und abriebfest
- auswaschbar und auswringbar
- lösungsmittelbeständig
- silikonfrei
- lebensmittelecht
- perforiert
- 400 Abrisse
- Rollenlänge: 152m
- Abmessung: B29 cm x L38 cm



03

Faservlies-Putztuch

400 Abrisse

- ▶ Art.-Nr. 7875-5
- ▶ VPE: 2

▶ **Produktbeschreibung**

- sehr saugfähig
- hoher Baumwollanteil
- auswringbar
- reißfest
- beständig gegen die meisten Lösungsmittel
- 2 Rollen pro Verpackungseinheit
- 400 Tücher pro Rolle
- 29 x 38 cm
- Perforation für leichten Abriss
- textile Wischtücher (70% Baumwolle, 15% synthetische Fasern, 15% PP)



04

Zellstoffrolle

750 Abrisse

- ▶ Art.-Nr. 7875-1
- ▶ VPE: 2

▶ **Produktbeschreibung**

- Rollenlänge: 255 m
- Farbe: weiß
- saugstark
- 2-lagig
- Abmessung: 23,5 x 34 cm



05

Öl-Bindemittel

Oil-Catcher Premium Protect



- ▶ Art.-Nr. 7874-150-1
- ▶ Inhalt: 1 Liter
- ▶ VPE: 1

- ▶ Art.-Nr. 7874-150
- ▶ Inhalt: 50 Liter
- ▶ VPE: 1

saugt nur Öl auf,
kein Wasser

▶ **Produktbeschreibung**

- schnelle Aufnahme von Ölen, Chemikalien, Kraftstoffen, Lacken uvm.
- für die Außen- und Innenanwendung
- organisches Bindemittel
- universell einsetzbar
- Basis: Naturfaser
- pH Wert: 3,8
- unter allen Bedingungen anwendbar
- wiederverwendbar bis zur endgültigen Sättigung
- ungiftig für Mensch, Tier und Umwelt
- auf jeder Oberfläche einsetzbar
- ergiebig und einfach in der Handhabung
- einfach zu entsorgen
- keine nachhaltige Verunreinigung von Boden, Gewässern oder Grundwasser
- kein langfristiger physischer oder visueller Effekt für die Umgebung



06

Öl-Bindemittel

Oil-Catcher Outdoor

- ▶ Art.-Nr. 7874-40
- ▶ Inhalt: 40 Liter
- ▶ VPE: 1

saugt nur Öl auf,
kein Wasser

▶ **Produktbeschreibung**

- ein Ölbindemittel, das speziell für den Außenbereich entwickelt wurde
- hat ein so hohes Eigengewicht, dass es keine Verwehungen mehr gibt
- Ölaufnahme-Kapazität je Sack: ca. 24 Liter
- Körnung: 0,125 - 4,0 mm
- das Bindemittel kann ganz leicht entfernt werden, indem es weggesaugt oder weggefegt wird



01

Universal-Werkstattreiniger

Bio Star Extrem Protect



- ▶ Art.-Nr. 2897-270-5
- ▶ Inhalt: 5 Liter

- ▶ Art.-Nr. 2897-270-30
- ▶ Inhalt: 30 Liter

▶ **Produktbeschreibung**

- hochaktives Reinigungskonzentrat
- zum Entfernen von Ölen, Fette, Ruß und starken Verschmutzungen aller Art
- für Hallen- und Werkstattböden, Wasch- und Werkräume, Wand- und Bodenfliesen, Träger, Decken, Tore und Planen
- kennzeichnungsfrei aus der Protect-Serie
- AOX & lösemittelfrei
- NTA frei
- biologisch abbaubar
- pH Wert 11,2
- Mischungsverhältnis 1:5 bis 1:30
- emulgierende, tiefeindringende Wirkung
- Zitrusduft
- Hand-, Hochdruckreiniger- und Maschinentauglich
- Der Reiniger Bio Star Extrem ist nach § 30/31 LFGB im lebensmittelnahe Bereich einsetzbar.

Ausgussahn

- ▶ Art.-Nr. 2000-000-005
- ▶ VPE: 1
- ▶ für 5-Liter-Gebinde

- ▶ Art.-Nr. 2000-000-030
- ▶ VPE: 1
- ▶ für 30-Liter-Gebinde



02

Ölfleckenentferner

Oel-Ex

- ▶ Art.-Nr. 2897-341
- ▶ Inhalt: 400 ml
- ▶ Menge pro Kartongage: 12

- ▶ **Produktbeschreibung**
 - wirksamer Helfer gegen Öl- und Altölflecken
 - beseitigt Ölflecken auf allen saugenden und nicht saugenden Untergründen, wie z.B. Stein, Natur- und Betonstein, Ton und Bimsstein, Estrich, Klinker und Keramik
 - auch auf Teppichen und textilen Bodenbelägen anwendbar
 - Farbe: weiß
 - Wichtig: Nicht auf Bitumen, Asphalt und Schiefer anwenden!



03

Markierungsspray

Marker

- ▶ Art.-Nr. 2893-886-2
- ▶ Inhalt: 500 ml
- ▶ Farbe: rot
- ▶ Menge pro Kartongage: 15

- ▶ Art.-Nr. 2893-886-4
- ▶ Inhalt: 500 ml
- ▶ Farbe: gelb
- ▶ Menge pro Kartongage: 15

- ▶ **Produktbeschreibung**
 - hochwertiger, schnelltrocknender Speziallack
 - wetter- und chemikalienbeständig
 - gute Haftigenschaften
 - hoher Festkörperanteil
 - sehr hohe Deck- und Leuchtkraft
 - das 360°-Ventil erlaubt eine Rundum-Markierung



01

Alkali-Batterien

in Normfest-Aufmachung

► Produktbeschreibung

- cadmium- und quecksilberfrei
- Alkaline



Art.-Nr.	Ausführung	Spannung	VPE
3722-72	Micro AAA	1,5 Volt	40
3722-71	Mignon AA	1,5 Volt	40

02

VARTA Longlife Power Batterien

in Blister-Verpackung



Art.-Nr.	Ausführung	Spannung	VPE
3722-04	Micro AAA	1,5 Volt	4
3722-03	Mignon AA	1,5 Volt	4
3722-02	Baby C	1,5 Volt	2
3722-01	Mono D	1,5 Volt	2
3722-05	Block E	9,0 Volt	1

03

VARTA Longlife Power Batterien

Spezialanwendungen



Art.-Nr.	Ausführung	Spannung	VPE
3722-24	V 23 GA	12 Volt	1

04

VARTA Longlife Power Batterien

Spezialanwendungen



Art.-Nr.	Ausführung	Spannung	VPE
3722-29	LR 1	1,5 Volt	1

05

Ladegerät für Akku-Batterien

Ansmann Photocam TV

► Art.-Nr. 3722-70

► **Produktbeschreibung**

- für 2 oder 4 Micro AAA / Mignon AA Akkus
- mit automatischer Akku-Voll-Erkennung
- blau beleuchtetes LCD-Display informiert übersichtlich über den Ladestatus in 25% Schritten
- kleine Balkendiagramme sind auch in der Dunkelheit durch das beleuchtete Display gut ablesbar
- defekte Akkus oder eingelegte Batterien werden automatisch erkannt
- Überladeschutz, Sicherheitstimer und Verpolschutz
- nach Ladeende schaltet das Gerät auf die intelligente Impuls-Erhaltungsladung um
- lädt microcontrollerüberwacht 2 oder 4 Akkus der Größen Micro AAA und Mignon AA
- durch Weitbereichs-Eingangs ist das PhotoCam IV weltweit (über Adapter) von 100 - 240 V einsetzbar
- Maße: 6,5 x 11,8 cm (Breite x Höhe)



06

wiederaufladbare Batterien

VARTA Akkus

Art.-Nr.	Ausführung	Amperstunde	VPE
3722-40	Micro AAA	800 mAh	1
3722-41	Mignon AA	2100 mAh	1



01

Batterie-Knopfzellen

Elektronisches System: Lithium

Art.-Nr.	Ausführung	Spannung	VPE
3722-27	CR 1220	3 Volt	1
3722-26	CR 1616	3 Volt	1
3722-25	CR 1620	3 Volt	1
3722-30	CR 1623	3 Volt	1
3722-23	CR 2016	3 Volt	1
3722-20	CR 2025	3 Volt	1
3722-21	CR 2032	3 Volt	1
3722-42	CR 2430	3 Volt	1
3722-32	CR 2450	3 Volt	1
3722-33	CR 1/3N	3 Volt	1
3722-31	LR 44, V13GA	1,5 Volt	1
3722-22	625A	1,5 Volt	1



Mich gibt's
auch als Sortiment:
Art.-Nr. 1957-580

02

Laternenbatterie

Block 6V - 50Ah

▶ Art.-Nr. 3722-650

▶ Produktbeschreibung

- Ideal für Beleuchtungen, Sicherungsgeräte, Alarmanlagen, Baustellen, Landwirtschaft uvm.
- Konstante Entladungskurve und dadurch gleichbleibende Helligkeit der Warnleuchten
- Quecksilber- und cadmiumfrei
- Besonders lange Betriebszeiten
- Haltbarkeit von 2 Jahre



03

Laternenbatterie

Block 4R25 6 Volt - 7 Ah

▶ Art.-Nr. 3722-60

▶ Produktbeschreibung

- 4-R25
- 6V
- 7Ah
- zum Einsatz in Baustellenblitzleuchten



04

Verarbeitungsstiel

ohne Wasserdurchlauf

▶ Art.-Nr. 2000-810-5

▶ Produktbeschreibung

- Abmessung: 31mm x 1500mm
- Material: Aluminium/PP
- Temperatur: 50°C



05

Werkstattbesen

hart

▶ Art.-Nr. 2000-810-11

▶ Produktbeschreibung

- zum Kehren von nassem und öligem Abfall
- Breite: 440 mm
- Körper aus Holz
- mit einer Fassung für Stiele mit Schraubgewinde
- mit harten PVC-Borsten



06

Bodenschieber

schwarz

▶ Art.-Nr. 2000-810-12

▶ Produktbeschreibung

- Breite: 600 mm
- eignet sich hervorragend zum Beseitigen von Wasser und Öl
- aus schwarzem Polypropylen mit einem ölbeständigem Blatt aus Zellkautschuk



07

Müllsäcke

▶ Art.-Nr. 7875-908

▶ Produktbeschreibung

- 120 Liter
- Rolle à 100 Stück
- 60 µm

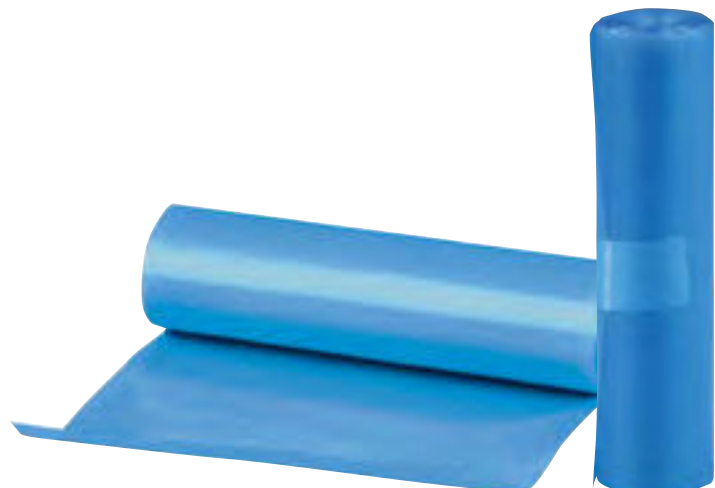

01

Nass-Trockensauger

NF1200W

▶ Art.-Nr. 7983-010-1

▶ Produktbeschreibung

- Leistung: 1200 Watt - max. 1400 Watt
- Luftfluss: 215 m³/Std.
- Lautstärke: 60 dB
- Tankkapazität: 21 Liter
- Gewicht: 9,2 kg
- Höhe: 54cm
- Breite unten: 40cm
- Breite am Kopf: 34cm

▶ Lieferumfang:

- Stromkabel: 8,5 m
- Saugschlauch: 4,0 m
- Saugschlauch-Ø: 36 mm
- Fugendüse 35 cm lang
- Borstendüse
- Polsterdüse
- Staubfilter
- Schwammfilter
- Bedienungsanleitung



02

Fugendüse

für NT1200W

▶ Art.-Nr. 7983-010-12

▶ Länge: 35 cm

▶ Art.-Nr. 7983-010-19

▶ Länge: 12 cm



03

Tierhaar-Entferner-Bürste

für NT1200W

▶ Art.-Nr. 7983-010-18

▶ Produktbeschreibung

- entfernt hartnäckige Tierhaare einfach, schnell, gründlich und effizient
- passt auf alle Staubsauger mit Rohrmaß 32 und 35 mm (99% aller Staubsaugertypen)
- für alle Untergrund-Materialien geeignet



04

Polsterdüse Standard

für NT1200W

- ▶ Art.-Nr. 7983-010-14



05

Borstendüse

für NT1200W

- ▶ Art.-Nr. 7983-010-13

- ▶ Produktbeschreibung
- Ø 35 mm



06

Saugschlauch

für NT1200W

- ▶ Art.-Nr. 7983-010-11

- ▶ Produktbeschreibung
- Länge: 4 m
- Ø 36 mm



07

Saugschlauchaufnahme

für NT1200W

- ▶ Art.-Nr. 7983-010-17



08

Staubfilter

für NT1200W und NT1200SP

- ▶ Art.-Nr. 7983-010-15



09

Schwammfilter

für NT1200W und NT1200SP

- ▶ Art.-Nr. 7983-010-16

- ▶ Produktbeschreibung
- zur Aufnahme von Flüssigkeiten



01

Nass-Trocken-Staubsauger

NF1200 SP

▶ Art.-Nr. 7983-011-1

▶ Produktbeschreibung

- mit Sprühfunktion
- Leistung: 1200 Watt - max. 1400 Watt
- Luftfluss: 215 m³/Std.
- Lautstärke: 60 db
- Tankkapazität gesamt: 37 Liter
- Pumpentank: 8 Liter
- Pumpendruck: 2 bar
- Pumpenmotor: 48 Watt
- Gewicht: 17,6 kg
- Höhe: 77cm
- Breite unten: 40cm
- Breite oben: 36cm

▶ Lieferumfang:

- Stromkabel: 8,5 m
- Saugschlauch: 2,5 m
- Saugschlauch-Ø: 40mm
- Schlauchpaket
inkl. Flüssigkeitsschlauch
- Fächerstrahldüse mit Hebel
- Schwammfilter
- Anti-Schaumadapter
- Staubfilter
- Bedienungsanleitung



02

Borstendüse

für NT1200W

▶ Art.-Nr. 7983-010-13

▶ Produktbeschreibung

- Ø 35 mm



03

Saugschlauch
für NT1200WSP

- ▶ Art.-Nr. 7983-011-12
- ▶ Produktbeschreibung
- 40mm x 2,5m



04

Saugschlauchaufnahme
für NT1200WSP

- ▶ Art.-Nr. 7983-011-11



05

Staubfilter für NT1200WSP
für NT1200WSP

- ▶ Art.-Nr. 7983-011-15



06

Schwammfilter
für NT1200W und NT1200SP

- ▶ Art.-Nr. 7983-010-16
- ▶ Produktbeschreibung
- zur Aufnahme von Flüssigkeiten



07

Anti-Schaumadapter
für NT1200WSP

- ▶ Art.-Nr. 7983-011-14



01

Auftragsmappen► **Produktbeschreibung**

- Format: ca. 230 x 330 mm
- Passend für Unterlagen im DIN A4-Format
- Inklusive verstärktem Schlüsselfach auf der Rückseite
- Sehr stabil durch Innenpappe
- Mit vorgestanzten Löchern für eventuelles Aufhängen



Art.-Nr.	Ausführung	VPE
7410-001-001	blau	10
7410-001-002	rot	10
7410-001-003	schwarz	10
7410-001-004	grün	10
7410-001-005	gelb	10
7410-001-006	grau	10
7410-001-024	violett	10

02

Auftragstasche Premium► **Produktbeschreibung**

- Format ca. 230mm x 330mm
- Stabile und robuste Ausführung für eine besonders lange Haltbarkeit
- Auf der Vorderseite aufgeschweißte Klarsichttasche zur Aufnahme des Fahrzeugscheins
- Auf der Rückseite befindet sich eine Dehnfaltentasche mit extra großem Füllvermögen (max. 30 mm) für Serviceheft und/oder Prüfprotokolle



Art.-Nr.	Ausführung	VPE
7410-001-017	rot	10
7410-001-016	blau	10
7410-001-020	Karabinerhaken inkl. Schlüsselring	10

03

Auftragsmappen
mit Magnet und NF-Logo



Art.-Nr.	Ausführung	VPE
7410-001-025	blau	10
7410-001-026	schwarz	10
7410-001-027	rot	10

04

Auftragstaschen
mit verpixeltem AuftragsfeldProduktbeschreibung

- inkl. Schlüsselfach aus gewebeverstärkter Folie
- Pixelung im oberen Drittel
- fest verschweißter Klettverschluss
- extra robuste Ausführung
- 330 x 230 mm



Art.-Nr.	Ausführung	VPE
7410-001-023	schwarz	10

05

Auftragsmappen-Sicherheitssticker

► Art.-Nr. 7410-001-033

► Produktbeschreibung

- zum Schutz der Kundendaten
- werden nachträglich auf die Auftragstasche geklebt
- zuschneidbar
- selbstklebend
- Schnittschablonen auf Rückseitegedruckt
- bedruckt
- Verpackungseinheit: 10 pro Paket



06

Klemmbretter

► Produktbeschreibung

- Format: ca. 230 x 330 mm
- Schreibunterlage
- hochwertige Ausführung
- mit extra starkem Pappkern
- langlebiger Klemmmechanik
- inklusive ausziehbarer Hakenöse



Art.-Nr.	Ausführung	VPE
7410-001-007	schwarz	12
7410-001-009	blau	12



01

Ladezangen

► Produktbeschreibung

- Länge: 155 mm
- maximale Öffnungsweite: 40 mm
- Gewicht: 170 g
- vollisolierte Stahlblechzange
- Schraubanschluss für Kabelschuhe über Ringöse M6
- inklusive Schrauben



Art.-Nr.	Farbe	Leistung	Einsatzbereich
7771-16-200	rot	200 A	PKW
7771-16-201	schwarz	200 A	PKW
7771-35-600	rot	600 A	NFZ
7771-35-601	schwarz	600 A	NFZ

02

Starthilfekabel

► Produktbeschreibung

- schmaler Zangenkopf für beengten Platz am Batteriepol
- flexible, reine Kupferleitung
- hochwertige Polyamid-Zangen
- Kabel werden in einer Aufbewahrungstasche geliefert



Art.-Nr.	Länge	Ø / mm ²
7771-16	3,0 m	16 für PKW
7771-35	4,5 m	35 mit Überspannungsschutz
7771-50	5,0 m	50 für NFZ

03

Überspannungsschutz

zum Schweißen 12/24 Volt

► Art.-Nr. 4982-500

► Produktbeschreibung

- für NFZ und PKW
- unterdrückt Spannungsspitzen
- LED-Anschlussanzeige
- kein Batterieabklemmen während des Schweißens
- kein Neuprogrammieren von Radio, Uhr, etc.
- erhebliche Zeitersparnis



04

Telwin Doctor Charge 50

Elektronisches Multifunktions-Batterieladegerät

► Art.-Nr. 7771-12-30

► Produktbeschreibung

- "Pulse Tronic" automatisches Aufladen und Erhaltungsladen
- entspricht der Strom-Spannungs-Kennlinie (IUoU Kennlinie)
- Batterietest beispielsweise zur Feststellung der an den Klemmen anliegenden Spannung oder der Startleistung (CCA) sowie Überprüfung der fahrzeugeigenen
- Drehstromlichtmaschine auf Funktionstüchtigkeit
- Erneuerung und Wiederherstellung von Batterien, wenn auch tiefentladenen
- Bordelektronikschutz beim Batteriewechsel, Diagnostik und Showroom Modus
- Hilfsstart
- wirksamer Ladestrom: 45 A konventioneller Ladestrom (gemäß der EU Regelung): 40 A
- Länge Speisungskabel: 1,5m
- Länge Ladekabel: 3m



05

Ladekabel für Telwin Doctor Charge 50

Art.-Nr.	Länge m	VPE
7771-12-302	3	1
7771-12-303	6	1
7771-12-304	10	1



06

Wandhalterung

für Telwin Doctor Charge 50

► Art.-Nr. 7771-12-301





01

Automatik-Batterieladegerät

T-Charge 12 EVO der Marke Telwin

▶ **Art.-Nr. 7771-6-12**▶ **Produktbeschreibung**

- 6/12V Automatik Batterie-lade-, Erhaltungs-lade- und Testgerät
- für alle Batterietypen geeignet
- abgestimmte Lade-Programme
- Puls Tronic
- Impulsverfahren zur Instandsetzung sulfatierter Batterien
- Testfunktion für Fahrzeugdrehstromlichtmaschine und Batterien
- Supply-Funktion für Stromversorgung während des Batteriewechsels
- Cold Funktion zum Hochleistungsladen bei Minusgraden
- Bedienerfreundliches LCD Display
- verfügt über sämtlicher Schutzfunktionen
- Schutz gegen Überlast, Kurzschluss und Verpolung
- Anschlusskabel mit Ladezangen & Ösen enthalten
- max. Einheitsnennleistung: 70 Ah
- einphasige Netzspannung: 230 V
- Schaltstufen: Automatic
- Netzfrequenz: 50 - 60 Hz
- Abmessungen: 17 - 6,5 - 3,5 cm
- Leistungsaufnahme bei Ladung: 55 KW
- Gewicht: 0,6 kg
- Ladespannung: 6 / 12 V
- effektiver Ladestrom: 1 / 4 A
- konv. Ladestrom EN60335-2-29: 1 / 4 A
- min. Einheitsnennleistung: 2 Ah



02

Batterie-Erhaltungsladegerät 12/24V

Doctor Charge 130 230V der Marke Telwin

► Art.-Nr. 7771-12-130

► Produktbeschreibung

- automatisches Laden und Erhaltungsladen der Batterien
- Instandsetzung sulfatierter oder stark entladener Batterien
- geregelte Spannungsquelle bei Batteriewechsel, Diagnosetätigkeiten oder Vorführwagen
- Start von Fahrzeugen
- Batterietest



03

Wandhalterung

► Art.-Nr. 7771-12-131



04

Ladekabel für Telwin Doctor Charge 130



Art.-Nr.	Länge m	VPE
7771-12-132	6	1
7771-12-133	10	1



01

Start Booster

Start Booster - Starthilfegerät PKW

▶ Art.-Nr. 7771-12

▶ **Produktbeschreibung**

- inkl. Ladegerät 12-220 V (1.5 A)
- KEIN Polschutz
- Spitzenleistung: 2.200 Amp
- Startleistung: 700 Amp
- Kapazität: 12 V 22 Ah
- Gel-Batterie mit Blei-Akkus, geeignet zum Laden der neuesten 12V-Batterien von Elektrofahrzeugen
- Kupferkabel: Ø 28 mm²
- vollständig isolierte Klemmen
- geschützt gegen Spannungsspitzen
- Kabellänge: 182 cm
- Gewicht: 8,3 kg
- Ersatzakku: ArtNr. 7771-12-12



02

Start Booster - Starthilfegerät PKW und LKW

PKW 12 V & LKW 24 V Starthilfegerät

▶ Art.-Nr. 7771-12-24

▶ **Produktbeschreibung**

- inkl. Ladegerät 12-220 V (4.0 A)
- MIT Polschutz
- Spannung: 12 V oder 24 V, Wahl der Spannung per Stecker
- Spitzenleistung (SAE) 12 V/24 V: 7.000 Amp/3.500 Amp
- Startleistung 12 V/24 V: 2.300 Amp/1.150 Amp
- Ladegerätsspannung: 230 V
- Aufladung: 12 V 4 A
- Gel-Batterie mit Blei-Akkus, geeignet zum Laden der neuesten 12V-Batterien von Elektrofahrzeugen
- Lebensdauer der Batterie*: 500 Zyklen (*basierend auf 50%iger Entlastung)
- Kabellänge: 182 cm
- Kupferkabel-Durchmesser: 50 mm²
- Anzahl der eingebauten 500-A-Spezialakkus: 2
- vollständig isolierte Klemme
- geschützt gegen Spannungsspitzen
- 2x 500-A-Sicherung
- strapazierfähiges und stoßfestes ABS-Gehäuse
- flexibles Kabel mit voll isolierten, massiven Kupferzangen
- mit LED-Ladezustandstester
- Ersatzakku: ArtNr. 7771-12-13



03

Ladegerät

für Start Booster 12V

► Art.-Nr. 7771-12-10



04

Automatisches Ladegerät

für Start Booster 12V

► Art.-Nr. 7771-12-11



05

Sicherung für Booster

12V und 24V

► Art.-Nr. 7771-12-14

► Produktbeschreibung

- 500 AMP
- für die Zangen Sicherung
- für Startbooster (Art.-Nr. 7771-12-24)



06

Akku 12V

für Start Booster 12V

► Art.-Nr. 7771-12-12



07

Akku 12V und 24V

► Art.-Nr. 7771-12-13



01

Kabeltrommel

mit robustem Bügelgestell

▶ Art.-Nr. 7771-100

▶ Produktbeschreibung

- zur Verwendung im Freien (H07RN-F 3G1,5)
- Trommelkörper aus robustem, hochbruchfestem Spezialkunststoff
- stoßdämpfendes, stabiles, verzinktes Fußgestell
- ergonomisch geformter Haltegriff
- Thermoschutzschalter mit Funktionsautomatik
- 3 Schutzkontaktsteckdosen mit Sicherheitsklappdeckeln und Hammerzeichen
- für den Baustellen Einsatz geeignet



02

Automatik-Druckluftschlauchaufroller

▶ Art.-Nr. 8699-7

▶ Produktbeschreibung

- schlagfestes und UV-beständiges Kunststoffgehäuse
- Druckluftschlauch ist für Drücke bis 15 bar ausgelegt
- Länge Druckluftschlauch: 10 m
- Ø-Druckluftschlauch: 8 mm
- Länge Anschlusschlauch: 2 m
- schwenkbarer Wandhalter aus massivem Stahl
- inkl. Druckluftarmaturen NW 7,2
- nicht auf Dauer für den Einsatz in einer Lackierkabine geeignet





03

Getriebeheber Hydraulik

Tragkraft: 300 kg

► **Art.-Nr. 7714-300**

► **Produktbeschreibung**

- einfaches Positionieren
- Fußbedienung
- hohe Sicherheit
- vielseitig & umfangreich
- hohe Stabilität
- Hubhöhe: min. 1,23 m, max. 2,07 m
- stufenlos per Fuß regulierbare Hubhöhe
- extra niedriges, großes und standfestes Fahrwerk
- Verchromter Zylinder im Ölbad
- Haltegriff um den Zylinder herum für leichtes verfahren
- Großes Fußpedal zum stufenlosen Lastanheben
- Absenken der Last mit gleichbleibende Geschwindigkeit (last unabhängig)
- Totmannsteuerung
- Bei umgekehrter Aufnahmeglocke ist die Aufnahme einer Altölsammelwanne möglich
- Inkl. 1,2 m langer Kette zur Lastfixierung
- Kolbendurchmesser an der Kronenaufnahme 30mm
- Inkl. praktischer Magnetschale und Halterung zum Sammeln von Kleinteilen
- Kapazität 300 kg





01

Normfest MLF100 Mini

inkl. Micro USB Ladekabel

▶ Art.-Nr. 7982-70-200

▶ Produktbeschreibung

- Hauptleuchte 1: 1 W COB LED
- Lichtstrom: 100 lm
- Leuchtdauer: 3 h
- Suchleuchte: 1 W SMD LED
- Lichtstrom: 50 lm
- Leuchtdauer: 3 h
- Akkupack: Li-ion 3,7 V 350 mAh; 1,295 Wh mit Sicherheitselektronik (integriert)
- 180° drehbares Gelenk für den COB-LED Arm
- 2x Magnete auf der Rückseite
- 1x Magnet auf der Unterseite
- Magnet zur Fixierung des COBLED-Armes
- Gürtelclip
- Ladezeit: ca. 2,5 Stunden





02

Normfest SLF620

inkl. Micro USB Ladekabel

► Art.-Nr. 7982-70-210

► Produktbeschreibung

- Haupt-LED: 7W COB LED (Weitwinkelausleuchtung)
- Lichtstrom Haupt-LED: 60-620 lm
- Leuchtdauer Haupt-LED: 3-15 h
- Top-LED: 3W SMD LED (Punkt fokussiert)
- Lichtstrom Top-LED: 120 lm
- Leuchtdauer Top-LED: 10 h
- Akkupack: Li-Ion 3.7V | 2600mAh | 9.62Wh mit Sicherheitselektronik (integriert)
- Kugelgelenk ($\pm 42^\circ$ neigbar; 360° drehbar) mit Magnet
- Haken (180° ausklappbar; drehbar über das Kugelgelenk)
- Zwei Haltemagnete auf der Rückseite





01

Inspektionsleuchte ILF 200

inkl. USB-Ladekabel

▶ Art.-Nr. 7982-70-110

▶ Produktbeschreibung

- Haupt-LED: 2 Watt COB LED
- Zusatz-LED: 3 Watt SMD LED
- Lichtstrom: 70-230 lm
- Leuchtdauer: 1,5-4h
- Schutzfunktionen: Tiefenladungsschutz
- Akkupack: 3.7V Li-Po 700mAh
- Schutzklasse: IP20
- Länge: 173,9mm
- Leuchtweite: 10-25m
- 1 Halteclip auf der Rückseite
- drehbarer Standfuß mit Magnet
- verschiedene Schalterfunktionen



02

Akku-Lampenset

inkl. USB-Ladekabel

► Art.-Nr. 7982-70-140

► Produktbeschreibung

- Leistung (Linse/Stab/Flex): 5W/6W/1W
- Lichtstrom: 300lm/600lm/80lm
- Leuchtdauer (volle Leistung): 3.5h/2.0h/10h
- Schutzklasse: IP44 (zusammengebaut)
- Schutzfunktionen: Tiefenentladeschutz
- Gehäusematerial: Aluminium
- Akkupack: 3.7V Li-Ion mit 2.600 mAh

- Für jede Anwendung die richtige Lampe!
- 1 Akku-Handgriff und 3 hochwertige Lampenaufsätze

- 1x Akku-Handgriff inkl. Li-Ion-Akku (7982-70-141)
- Verriegelung
- An-/Aus-Schalter
- Micro-USB-Lade-Buchse mit Gummiabdeckung
- Lade- und Kapazitätsanzeige
- Integrierter Magnet
- Integrierter Haken 360° drehbar

- 1x Werkstattleuchten-Aufsatz Slim (7982-70-144)
- Drehkontaktelement zur Basiseinheit
- Drehgelenk (180° schwenkbar / 360° drehbar)
- Arbeitslicht
- Suchlicht

- 1x Taschenlampen-Aufsatz (7982-70-143)
- Drehkontaktelement zur Basiseinheit
- Drehgelenk (180° schwenkbar / 360° drehbar)
- Fokussierbarer Lampenkopf

- 1x Inspektionsleuchten-Aufsatz Flex (7982-70-142)
- Drehkontaktelement zur Basiseinheit
- Flexibler Lampenhals
- Fokussierbarer Lampenkopf mit integriertem Magnet

- Lieferumfang:
- 1x USB-Ladekabel
- 1x Bedienungsanleitung
- 1x Schaumstoff, welcher in unseren Koffer (Art.-Nr. 1958-001) passt



01

Akku-Handgriff

inkl. Li-Ion-Akku

▶ Art.-Nr. 7982-70-141

▶ Produktbeschreibung

- Verriegelung
- Ein-/Aus-Schalter
- Micro-USB-Lade-Buchse mit Gummiabdeckung
- Lade- und Kapazitätsanzeige
- Integrierter Magnet
- Integrierter Haken 360° drehbar



02

Inspektionsleuchten-Aufsatz Flex

für Akku-Handgriff (Art.-Nr. 7982-70-141)

▶ Art.-Nr. 7982-70-142

▶ Produktbeschreibung

- Drehkontaktelement zur Basiseinheit
- Flexibler Lampenhals
- Fokussierbarer Lampenkopf mit integriertem Magnet



03

Taschenlampen-Aufsatz

für Akku-Handgriff (Art.-Nr. 7982-70-141)

▶ Art.-Nr. 7982-70-143

▶ Produktbeschreibung

- Drehkontaktelement zur Basiseinheit
- Drehgelenk (180° schwenkbar / 360° drehbar)
- Fokussierbarer Lampenkopf



04

Werkstattleuchten-Aufsatz Slim

für Akku-Handgriff (Art.-Nr. 7982-70-141)

► Art.-Nr. 7982-70-144

► Produktbeschreibung

- Weitwinkelausleuchtung
- Haupt-LED-Leuchtmittel: 6W COB
- Lichtstrom: 300lm/600lm/80lm
- Leuchtdauer: 3.5h/2.0h/10h
- Farbtemperatur: 6500K
- Zusatz-LED: Punktfokussiert
- Schalterfunktion:
 - 1. Haupt-LED bei 100%
 - 2. Haupt-LED bei 50%
 - 3. Zusatz-LED
 - 4. Aus
- Drehkontaktelement zur Basiseinheit
- Drehgelenk (180° schwenkbar / 360° drehbar)
- Arbeitslicht
- Suchlicht



05

Werkstattleuchten-Aufsatz UV Slim

für Akku-Handgriff (Art.-Nr. 7982-70-141)

► Art.-Nr. 7982-70-145

► Produktbeschreibung

- Weitwinkelausleuchtung
- Haupt-LED-Leuchtmittel: 6W COB
- Farbtemperatur: 6500K
- Zusatz-LED: Punktfokussiert
- Schalterfunktion:
 - 1. Haupt-LED bei 100%
 - 2. Haupt-LED bei 50%
 - 3. UV-LED
 - 4. Zusatz-LED
 - 5. Aus
- Drehkontaktelement zur Basiseinheit
- Drehgelenk (180° schwenkbar / 360° drehbar)
- Arbeitslicht
- Suchlicht





01

Werkstattleuchte SL550

inkl. USB-Ladekabel

► Art.-Nr. 7982-70-10

► Produktbeschreibung

- robustes und spritzwassergeschütztes Kunststoffgehäuse mit gummierter Grifffläche
- Hauptleuchte mit zwei Lichtfunktionen (50% | 100% Lichtleistung)
- Lichtstrom: 550 Lumen
- Zusatzleuchte am Lampenkopf
- Leuchtdauer: Hauptlicht 100% 2,5 Std. | 50% 5,5 Std.
- Leuchtdauer: Zusatzlicht 10 Std.
- Befestigung: Haltemagnet an der Unterseite des Griffes
- Zusatzfunktionen: Lampengriff um 120° drehbarer, in 5 Stufen arretierbar für flexible Lichtausrichtung, Akku-Kontrollanzeige über 3 grüne LEDs
- Akku: fest verbauter Li-Ion-Akkupack (3.7V | 2600mA)
- Lademöglichkeit: über Micro USB-Buchse, optional über AC/DC Netzteil (110V-240V) oder Kfz-Adapter (12-24V)

► Lieferumfang:

- USB-Ladekabel 150 cm, Bedienungsanleitung
- Gewicht: 350 g
- Gesamtlänge: 34 cm
- Länge LED-Lampen: 12 cm
- spritzwassergeschützt IP 54



01

Werkstattleuchte UL 200

inkl. USB-Ladekabel

▶ **Art.-Nr. 7982-70-40**▶ **Produktbeschreibung**

- Zusatzleuchte am Lampenkopf
- robustes und spritzwassergeschütztes Kunststoffgehäuse
- Lichtstrom: Hauptlicht - 200 Lumen;
Zusatzleuchte - 120 Lumen
- Leuchtdauer: Hauptlicht - 4h; Zusatzleuchte - 11h
- um 180° drehbarer, in 7 Stufen arretierbarer Lampengriff für flexible Lichtausrichtung
- Haltemagnet an der Unterseite des Griffs und auf der Rückseite der Leuchte
- fest verbauter Li-Ion-Akkupack (3.7V |2600mA)
- Ladekontrollanzeige über 1 grüne/rote LED
- Schalter auf der Rückseite der Leuchte
- Ladebuchse an der Seite der Leuchte
- 360° herausklappbarer und drehbarer Haltehaken

▶ **Lieferumfang:**

- USB-Ladekabel 250 cm, Bedienungsanleitung



02

LED Werkstattleuchte

inkl. USB-Ladekabel

▶ **Art.-Nr. 7982-70-150**▶ **Produktbeschreibung**

- Haupt-LED 600 Lumen, 400 Lumen bei 40%
- Zusatzleuchte 100 Lumen
- inkl. Ladeschale mit Magnet
- robustes und spritzwassergeschütztes Kunststoffgehäuse
- um 180° drehbares Gelenk mit Magnet
- Magnet auf der Rückseite
- ausklappbarer Haken, um 360° drehbar
- Leuchtdauer: 100% - 1,5 Std. / 40% - 4,5 Std. / nur ZusatzLED - 10 Std.
- Leuchtweite: 100% - 30m / 40% - 19m / nur ZusatzLED - 39m
- max. Beleuchtungsstärke: 100% - 907 Lux / 40% - 372 Lux /
nur ZusatzLED - 1557 Lux
- fest verbauter Li-Ion-Akkupack (3.7V |2600mA) mit Sicherheitselektronik
- Eingangsstrom: 1000mA (max. 2000mA)
- Ladezeit: ca. 4 Std.
- Schutzart: IP54
- Stoßfestigkeit-Grad: IK07
- Gehäusematerial: ABS / Nylon / PC
- Gewicht: 210g nur die Lampe / 46.5g Akkupack

▶ **Lieferumfang:**

- Micro USB Kabel, Ladeschale, Bedienungsanleitung





03

Werkstattleuchte mini Light ML220

inkl. USB-Ladekabel

► Art.-Nr. 7982-70-30

► Produktbeschreibung

- robustes Kunststoffgehäuse mit gummierter Grifffläche
- um 340° drehbarer, in zwölf Stufen arretierbarer Lampenbügel für flexible Lichtausrichtung
- starker Haltemagnet auf Unterseite des Lampenbügels
- herausziehbarer, um 360° drehbarer Haken an der Gehäuseoberseite
- integrierter Gürtelclip auf der Gehäuserückseite
- Leuchte mit zwei Lichtfunktionen (100% / 50% Lichtleistung)
- fest verbauter Li-Ion-Akkupack (3.7V / 1550mAh)
- Lademöglichkeit über USB Netzteil (110V-240V) oder USB-Kfz-Adapter (12-24V)
- Ladekontrollanzeige über farbige LED auf der Rückseite der Leuchte
- Lichtstrom: 220 Lumen
- Leuchtdauer: ca. 3,5h (Hauptlicht), ca. 10h (Zusatzlicht)

► Lieferumfang:

- USB-Ladekabel 250 cm, Bedienungsanleitung





01

LED Mini-Floodlight BL700

inkl. USB-Ladekabel

▶ Art.-Nr. 7982-70-180

▶ **Produktbeschreibung**

- 7W COB LED Haupt-Leuchtmittel mit drei Lichtstufen (700 Lm / 350 Lm/100 Lm)
- 3 W Zusatz-LED-Leuchtmittel (100 Lm)
- Weitwinkelausleuchtung
- Breite: 93,4 mm
- Tiefe: 37 mm
- Leuchtdauer: 2,5 Std. - 12 Std. je nach Intensität
- Größte projizierte Fläche des Strahlergehäuses und seiner externen Teile: 75,2 m²
- duale Energieversorgung
- 180° drehbarer Standfuß
- Tragegriff mit Magnet
- Gummierte Umrandung
- Ladestandanzeige
- mit Tiefentladeschutz
- Gehäuse aus Kunststoff
- Gewicht: 214 g (Lampe mit Akku) 48 g (Akku)
- Ladezeit: ca. 4 Stunden
- USB-C Ladekabel für eine schnelle Aufladung

▶ **Lieferumfang:**

- Leuchte, USB Ladekabel Typ C, mehrsprachige Bedienungsanleitung



LED Induktions-Set Normfest Handlampen

5-teilig

▶ Art.-Nr. 7982-70-190 ▶ Art.-Nr. 0000-248 | USB Ladegerät Charger 18W

- Induktives Handlampen-Set bestehend aus:

▶ 1 x Taschenlampe TL 1000

- 10W LED
- Lichtstrom: 1000lm (high) / 400lm (medium) / 30lm (low) / 10lm (lowest)
- Leuchtweite: 250m (high) / 173m (medium) / 50m (low) / 20m (lowest)
- Leuchtdauer: 2h (high) / 4h (medium) / 25h (low) / 110h (lowest)
- Farbtemperatur: 4750-5500 K
- Li-Ion Akkupack 3,7 V / 2600 mAh
- Schutzart: IP68
- Gewicht: 215g
- ladbar mit kabellosem Lademodul
- ladbar mit USB-C
- inkl. Magnet für die Fixierung auf dem Lademodul
- inkl. Öse für Aufhängezwecke
- Akku-Kapazitätsanzeige mittels 3 LED

▶ 1 x Mini-Strahler BL 700

- 7W COB-LED
- Lichtstrom: 700lm (high)/350lm (medium)/120lm (low)
- Leuchtweite: 32m (high) / 23m (medium) / 14m (low)
- Leuchtdauer: 2h30 (high) / 4h30 (medium) / 10h (low)
- Farbtemperatur: 6000-7000 K
- Li-Ion Akkupack 3,7 V / 2600 mAh
- Schutzart: IP65
- Gewicht: 225g
- ladbar mit kabellosem Lademodul
- ladbar mit USB-C
- inkl. Magnet für die Fixierung auf dem Lademodul
- gummierte Frontumrandung
- 200° drehbarer Standfuß mit Magnet (als Handgriff verwendbar)
- Akku-Kapazitätsanzeige mittels 3 LED

▶ 1 x induktives Lademodul L

- kabellose Ladung von kompatiblen Leuchten und Smartphones
- 2 Magnete auf der Vorderseite für die Fixierung der Leuchten auf dem Lademodul
- ausfahrbarer Halter am Lademodul zur Ladung von Smartphones im Wandbefestigungs-Zustand
- Schutzart: IP20
- Gewicht: 515g
- Maße: ca. 291 x 102 x 28 mm
- Einsatzmöglichkeiten des Lademoduls:
 - Tischbetrieb
 - 3 Magnete auf der Rückseite zur horizontalen + vertikalen Befestigung an Metalloberflächen
 - Wandbefestigung durch Schrauben möglich

▶ Lieferumfang:

- 1 x induktives Lademodul L
- 1 x Taschenlampe TL 1000
- 1 x Mini-Strahler BL 700
- 1 x USB-A -> USB-C Kabel
- 1 x mehrsprachige Bedienungsanleitung

NEU



VIDEO



01

Profi-Inspektionsleuchte NF500R

inkl. Micro USB Ladekabel

▶ Art.-Nr. 7982-70-60

▶ **Produktbeschreibung**

- robustes Kunststoffgehäuse
- gummierte Grifffläche
- moderne LED-Technik
- Lichtstrom bei 0,5m Abstand:
 - Hauptleuchte - 500lm
 - Zusatzleuchte - 250lm
- effektive Leuchtdauer:
 - Hauptleuchte: ca. 2,5 h
 - Zusatzleuchte: ca. 5 h
- Ladedauer: ca. 3,5 h
- Befestigungsmöglichkeiten der Lampe:
 - um 360° drehbarer Haken auf der Gehäuseoberseite
 - Magnet an Rückseite des Gehäuses
- inkl. Micro USB Ladekabel 1.5m (optional über USB AC Ladenetzteil oder Kfz-Adapter ladbar, nicht im Lieferumfang enthalten)
- Gewicht: 190 g
- Abmessungen: 280 x 40 x 27 mm



02

LED Worklight UL500SP

inkl. Lautsprecher

▶ Art.-Nr. 7982-70-170

▶ **Produktbeschreibung**

- 5W COB LED Haupt-Leuchtmittel mit zwei Lichtstufen (500 lm / 250 lm)
- 0,5 W Zusatz-LED-Leuchtmittel (90 lm)
- Weitwinkelausleuchtung
- Länge: 147 mm
- Leuchtdauer: 2 Std. - 5 Std. je nach Intensität
- Leuchtweite: 30 m bis 42 m
- 2 Magnete an der Unterseite
- Gummi Aufhängelasche an der Oberseite
- Bluetooth-Lautsprecher
- Fluoresziert, damit die Leuchte bei Dunkelheit gefunden werden kann
- Ladestandanzeige
- mit Tiefentladeschutz
- Gehäuse aus Aluminium und Kunststoff
- Gewicht: 190 g (Lampe mit Akku) 35 g (Akku)
- Ladezeit: ca. 2 Stunden

▶ **Lieferumfang:**

- Leuchte, USB Ladekabel, Alu-Karabinerhaken, mehrsprachige Bedienungsanleitung





03

LED Stirnlampe HL 260S

inkl. USB-Ladekabel

► Art.-Nr. 7982-70-90

► Produktbeschreibung

- Sensor- und Tastenfunktion
- Steuerung durch Gestensteuerung
- einstellbarer Kopf
- 2 Leuchtstufen
- 260 Lumen
- 110 Lux
- stoßfest
- spritzwassergeschützt
- gummierte Umrandung
- Abmessung: 78,5 x 48 x 42 mm
- Gewicht: 110 g
- Leuchtdauer: bis zu 5,5 Std.
- Ladedauer: 2,5 Std.

► Lieferumfang:

- Leuchte
- Kopfband
- Micro USB Kabel
- Mehrsprachige Bedienungsanleitung





01

LED Akku-Baustrahler BL1000

inkl. AC-Netzteil 1A mit Ladekabel und Haltemagnet

► Art.-Nr. 7982-70-70

► Produktbeschreibung

- robustes und spritzwassergeschütztes Kunststoffgehäuse mit gummiertem Schutzrand
- CRI Funktion für Detail- und Polierarbeiten
- Leuchte mit drei Lichtfunktionen (20% / 45% / 100% Lichtleistung)
- Lichtstrom: 1000 Lumen
- Leuchtdauer: 9 Std.
- Befestigung: Magnet, Loch für Stativ im Fußteil
- Zusatzfunktionen: Griffstück schwenkbar
- Akku: fest verbauter Li-Ion-Akkupack (11,1V | 2200mA)
- Lademöglichkeit: über mitgeliefertes AC-Netzteil 1A
- Lieferumfang: AC-Netzteil 1A, Ladekabel und Magnet
- Gewicht: 720 g
- Abmessungen: 209 x 190 x 73 mm
- Gesamtdurchmesser LED: 2 cm
- spritzwassergeschützt IP 65



02

Akku-Baustrahler BL 4000

inkl. AC-Netzteil 1.5A mit Ladekabel

► Art.-Nr. 7982-70-120

► Produktbeschreibung

- robustes und spritzwassergeschütztes Kunststoffgehäuse mit gummiertem Schutzrand
- dient zur großflächigen Ausleuchtung von Arbeitsbereichen im Innen- und Außenbereich
- Leuchte mit drei Lichtfunktionen (25% / 50% / 100% Lichtleistung)
- Lichtintensität: 100% ca. 4000lm, 50% ca. 2000lm, 25% ca. 1000lm
- Leuchtdauer: 100% 1.5h, 50% 3h, 25% 6h
- Zusatzfunktionen: Griffstück schwenkbar
- Akku: fest verbauter Li-Ion-Akkupack (11,1V | 5200mA)
- Lademöglichkeit: über mitgeliefertes AC-Netzteil 1A



► Lieferumfang:

- AC-Netzteil 1.5A, Ladekabel und Magnet
- Gewicht: 1334g
- Abmessungen: 237 x 266 x 59 mm
- spritzwassergeschützt IP 65

03

Teleskophalterung Duo

für BL-Serie

► Art.-Nr. 7982-70-003

► Produktbeschreibung

- Höhe: 1,73m
- Gewicht: 2900g
- Material: Aluminium





01

LED Profi Penlight PL20

inkl. 2 x AAA Micro Batterien

▶ Art.-Nr. 7982-70-80

▶ Produktbeschreibung

- moderne LED-Technik
- inkl. 2x AAA Batterien, Handschlaufe und Gürtelclip
- Gewicht: 64 g (inkl. Batterien)
- Abmessungen: 142 x 16 mm
- Lichtstrom bei 0,5m Abstand: 20 Lumen



02

LED Penlight ALUPL200

inkl. USB-Ladekabel

► Art.-Nr. 7982-70-160

► Produktbeschreibung

- 2W LED Haupt-Leuchtmittel mit zwei Lichtstufen (200 lm / 100 lm)
- 1W Zusatz-Leuchtmittel (100 lm)
- Weitwinkelausleuchtung
- Länge: 164 mm
- Leuchtdauer: 1,5 Std. - 2,5 Std. je nach Intensität
- Leuchtweite: 13 m bis 22 m
- Magnet an der Unterseite
- seitlicher Halteclip
- mit Tiefentladeschutz
- Gehäuse aus Aluminium und Kunststoff
- Gewicht: 55 g (Lampe mit Akku) 18,3 g (Akku)
- Ladezeit: ca. 2 Stunden
- USB-C Ladekabel für eine schnelle Aufladung

► Lieferumfang:

- Leuchte, USB Ladekabel Typ C, mehrsprachige Bedienungsanleitung



03

Werkstattleuchte PL120

inkl. USB-Ladekabel

► Art.-Nr. 7982-70-20

► Produktbeschreibung

- robustes und spritzwassergeschütztes Kunststoffgehäuse mit gummierter Grifffläche
- kleine Zusatzleuchte am Lampenkopf
- Lichtstrom: 120 Lumen
- Leuchtdauer: Hauptlicht 3,5 Std.
- Leuchtdauer: Zusatzlicht 5 Std.
- Befestigung: Halteclip und Magnet
- Akku: fest verbauter Li-Ion-Akkupack (3.7V / 750mAh)
- Lademöglichkeit: über Micro USB-Buchse, optional über AC/DC Netzteil (110V-240V) oder Kfz-Adapter (12-24V)

► Lieferumfang:

- USB-Ladekabel 150 cm, Bedienungsanleitung
- Gesamtlänge: 17 cm
- Länge LED-Lampen: 3 cm
- spritzwassergeschützt





01

LED-Inspektionslampe

Bestandteil des Screenrepair-Koffers

▶ Art.-Nr. 3721-503

▶ Produktbeschreibung

- extra verstärkter Clip (abbruchsicher)
- Gehäuse aus Aluminium
- Leuchtmittel: 5 mm-LED
- Länge: 125 mm / ø-Kopf 12 mm
- inklusive Batterien (2x AAA, Micro)
- konstante Lichtausbeute
- mit Clipmomentschaltung



02

AC-Netzteil USB

für 230V Steckdosen

► Art.-Nr. 7982-70-001

► Produktbeschreibung

- universell einsetzbar
- Input: 100-240V AC 50/60 HZ max. 0,3A
- Output: 5V-max. 1000mA



03

Ladestecker USB

für Zigarettenanzünder

► Art.-Nr. 7982-70-002

► Produktbeschreibung

- universell einsetzbar
- Input: 12V / 24V - 550mA



04

Taschenlampe

für den Einsatz in Gefahrumgebungen

► Art.-Nr. 7981-70-11

► Produktbeschreibung

- wasserdichte Konstruktion
- GGVS zugelassen
- aus nahezu unzerbrechlichem Polycarbonatglas
- intrinsisch sicher für den Einsatz in Gefahrumgebungen
- stoß- und schlagbeständiges Polycarbonatgehäuse
- Temperaturbeständig bis 135 °C
- Betriebszeit: bis zu 50 Stunden
- Lichtquelle: High power LED
- Lichtstärke: 200 Lumen (zwei Helligkeitsstufen)
- Lichtstrom: 200 Lumen
- Leuchtweite: 172m
- Schutzklasse: Ex ia IIC T4 Ga
- Stromversorgung: 4 AA Batterien
- IP-Schutzart: IP67
- Nettogewicht: 214 g
- Abmessungen: (LxHxB) 170 x 50 x 30 mm
- Gewicht: 0,21 kg





01

LED-Motorraumleuchte MRL 1000

inkl. USB-Ladekabel

▶ Art.-Nr. 7982-70-130

▶ Produktbeschreibung

- LEDs: 32x SMD LEDs
- Lichtstrom: 500-1000 lm
- Leuchtdauer: 3-6h
- Schutzfunktionen: Tiefenentladeschutz
- Akkupack: Li-Ion 3.7V mit 4.400 mAh
- Gehäusematerial: Aluminium
- Schutzklasse: IP65 & IK07
- Gewicht: 805g mit Akku
- Länge: 1153mm
- max. Länge: 1820mm
- Leuchtweite: 22-31m
- Duale Energieversorgung
- 2 Haken (360° drehbar)
- verschiedene Schalterfunktionen





02

Arbeitsleuchte für die Dellenreparatur

inkl. Saugfuß

► Art.-Nr. 8714-610

► Produktbeschreibung

- flexibler Einsatz
- durch den abnehmbaren Flexarm auch als Handleuchte einsetzbar
- lackschonender Saugfuß mit 120 mm Durchmesser
- 300 mm langer Flexarm mit Kreuzgriff
- Augenschonend dank prismiertem Schutzglas
- 220/240 Volt mit Abschaltautomatik
- 50/60 Hz
- 900 Lumen
- 210 mm Leuchtlänge
- Breite: 38,5 mm
- Länge: 65 mm
- 11-Watt-Leuchtstofflampe
- Zuleitung 5m





01

Verpackungsklebeband - Packband

Warnband „Vorsicht Glas“

▶ Art.-Nr. 4985-052

▶ Produktbeschreibung

- zum Verschließen und Kennzeichnen
- für bruchgefährdete Güter
- 66 m x 50 mm



02

Verpackungsband-Abroller

mit Bremse

▶ Art.-Nr. 4985-051

▶ Produktbeschreibung

- für Rollen bis 50 mm oder 75 mm x 66 m



03

Verpackungsklebeband

► Produktbeschreibung

- geräuscharmes Abrollen
- sehr hohe UV-, Alterungs und Temperaturbeständigkeit für eine längere Lagerdauer
- verarbeitbar mit allen gebräuchlichen Handabrollern



Art.-Nr.	Breite mm	Länge m	Farbe	VPE
4985-049	50	66	braun	6
4985-050	50	66	transparent	6

04

Verpackungsklebeband TESA

transparent, 66m x 50mm

► Art.-Nr. 4985-053

► Produktbeschreibung

- leise und gleichmäßig abrollend
- sehr gut geeignet für die maschinelle Verarbeitung sowie für die Verarbeitung mit allen gebräuchlichen Handabrollern
- problemlose manuelle und maschinelle Verarbeitung
- universell einsetzbar für den Verschluss von mittelschweren Versandschachteln
- Trägermaterial PVC-Film
- Dicke 65 µm
- Klebmasse Naturkautschuk
- Klebkraft auf Stahl 2,2 N/cm
- Reißdehnung 75 %
- Reißkraft 47 N/cm



05

Cuttermesser

► Art.-Nr. 7875-917-1

► Produktbeschreibung

- zum Schneiden von Lackierschutzfolien und Abdeckpapier



01

Cuttermesser

inkl. einer Reserveklinge

▶ **Produktbeschreibung**

- verstell- und auswechselbare Klinge
- Klinge in Metallführung gelagert
- Arretierung der Klinge möglich



Art.-Nr.	Ausführung	VPE
8715-57-600	Cuttermesser	1
8715-57-601	Ersatzklingen	10
8715-57-606	Ersatzklingen, extra scharf	10

02

Cuttermesser schmal

aus Stahlblech

▶ **Produktbeschreibung**

- Material: Stahlblech
- Länge: 13 cm
- Breite: 1 cm
- Klängenbreite: 0,9 cm



Art.-Nr.	Ausführung	VPE
8715-57-602	Cuttermesser	1
8715-57-603	Ersatzklingen	10

03

Sicherheitsmesser

Martor-Qualität

▶ **Produktbeschreibung**

- TÜV-geprüft
- automatischer Klängenrückzug
- sehr gute Schneideigenschaften
- universell einsetzbar
- Griff aus hochwertigem Kunststoff
- Messer liegt gut in der Hand



Art.-Nr.	Ausführung	VPE
8715-57-604	Sicherheitscuttermesser	1
8715-57-605	Sicherheitscuttermesser Trapezklinge	10

04

Normfest Cuttermesser

Kunststoff



► **Produktbeschreibung**

- robuster Kunststoff
- gummierte Ummantelung für einen festen Griff
- einfaches und sicheres Ersetzen der Klinge
- mit einer schwarzen Klinge

Art.-Nr.	Ausführung	VPE
7716-060-1	Normfest Cuttermesser Kunststoff	1
8715-57-606	Ersatzklingen, extra scharf	10

05

Normfest Cuttermesser

Heavy Duty



► **Produktbeschreibung**

- aus Vollmetall
- für den harten Gebrauch
- einfaches und sicheres Ersetzen der Klinge
- mit einer schwarzen Klinge

Art.-Nr.	Ausführung	VPE
7716-060-2	Normfest Cuttermesser Vollmetall Heavy Duty	1
8715-57-606	Ersatzklingen, extra scharf	10



06

Normfest - Sicherheitscuttermesser

mit Ersatzklinge Trapez



► **Produktbeschreibung**

- mit 2 Funktionsstufen
- automatisches Zurückfahren bei Nicht-Belastung der Klinge
- Arretierung für die dauerhaft ausgefahrene Klinge
- mit einer schwarzen Trapezklinge

Art.-Nr.	Ausführung	VPE
7716-060-3	Normfest Sicherheitscuttermesser	1
8715-57-607	Ersatzklinge	10



01
Flachpinsel
mit unlackiertem Stiel



Art.-Nr.	Größe	VPE
4693-1	1,0"	1
4693-15	1,5"	1
4693-2	2,0"	1

02
FLACHPINSEL
abgewinkelt



Art.-Nr.	Größe	VPE
4693-450-15	1,5"	1

03
Pinsel
für Karosserie-Dichtmassen



Art.-Nr.	Größe	VPE
4693-251-1	1,0"	1

04
Lötwasserpinsel
Griff aus verzinnem Blech



Art.-Nr.	Größe	VPE
4693-500	25 mm	10

05

RINGPINSEL

mit Kunststofffassung



Art.-Nr.	Größe	Ø mm	VPE
4693-02	2	15	1
4693-04	4	20	1
4693-06	6	25	1
4693-08	8	30	1
4693-010	10	35	1

06

Pinzel

für Reifenmontagepaste



Art.-Nr.	Ø mm	VPE
4693-080-0	50	1

07

Ausbesserungspinsel

Größe 8

► Art.-Nr. 4693-311-5

► Produktbeschreibung

- mit nahtloser, runder Nickelzwinge
- mit rot lackiertem Stiel und goldfarbener Spitze
- Feinhaarmischung
- Katzenszungenform
- VE: 12 Stück



08

Farbroller

Inhalt: 5 Rollen

► Art.-Nr. 4693-999

► Produktbeschreibung

- perfekte, glatte Oberfläche der Grundierung durch Makoporen
- Breite: ca. 10cm
- Durchmesser: ca. 3cm



01

Bremssattelbürste

Stahldraht glatt 0,35



02

Stahl-Drahtbürste

3-reihiger Stahldraht 0,35 mm



03

Ölkanne

weiß/transparent, doppelt wirkende Messingpumpe, 0,2 Liter

► Art.-Nr. 7713-000

► Produktbeschreibung
- Spritzrohr, Alu, gebogen



Art.-Nr.	Ausführung	VPE	Art.-Nr.	Ausführung	VPE
8715-55-26	für Stahl-Sättel	1	4697-3	3-reihig	1
8715-55-27	für Alu-Sättel	1	4697-4	4-reihig	1
			4697-5	5-reihig	1

04

Trichtersatz

öl-, säure- und kraftstoffbeständig

► Art.-Nr. 2891-500-1

► Produktbeschreibung
- öl-, säure und kraftstoffbeständig
- vielseitige Anwendungsmöglichkeiten
- mit Griffflasche
- Ø 50-75-100-120 mm



05

Trichter mit Sieb

öl-, säure- und kraftstoffbeständig

► Art.-Nr. 2891-500-5

► Produktbeschreibung
- mit zweistufigem Flexauslauf, abtrennbar
- hoher Überlauftrand bewirkt Spritzschutz
- auswechselbares Feinsieb aus Messing
- öl-, säure und kraftstoffbeständig

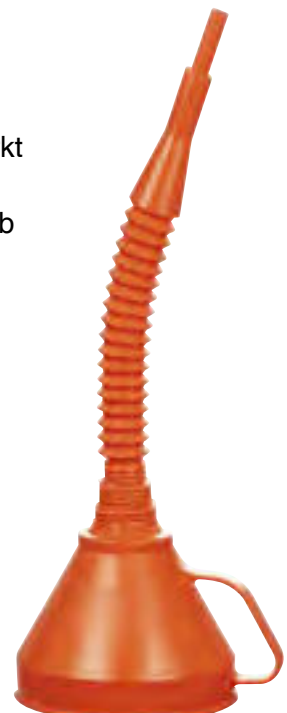

06

Messbecher

zum universellen Einsatz



Art.-Nr.	Inhalt	VPE
2891-300-1	1 Liter	1
2891-300-2	2 Liter	1
2891-300-5	5 Liter	1

07

Messbecher-Kanne

mit Ausgussahn



Art.-Nr.	Ausführung	VPE
2891-400-05	0,5 Liter, Farbe: orange	1
2891-400-1	1 Liter	1
2891-400-2	2 Liter	1
2891-400-3	3 Liter	1
2891-400-5	5 Liter	1

08

Schwannenhals

für Messbecher mit Ausgussahn



Art.-Nr.	Ausführung	VPE
2891-400-10	1 Liter	1
2891-400-20	2 Liter	1
2891-400-30	3 Liter	1



01

Druckpump-Sprühflasche

für Bremsenreiniger

- ▶ Art.-Nr. 2897-333-100
- ▶ Produktbeschreibung
 - Fassungsvermögen 1 Liter
 - max. Betriebsüberdruck 3 bar
- ▶ Zur Befüllung mit folgenden Normfest-Produkten:
 - Bremtec Bremsenreiniger
 - Power-Star Teerentferner
 - Motor-Fit Motorraumkonservierung
 - Oxim Rostlöser

Ersatzdichtung

für nicht säurehaltige Flüssigkeiten

- ▶ Art.-Nr. 2897-333-101



02

Druckpump-Sprühflasche

für Bremtec Safe

- ▶ Art.-Nr. 2897-333-170
- ▶ Produktbeschreibung
 - Betriebsdruck 3 bar
 - unbefüllt
 - Fassungsvermögen 1 Liter
 - inkl. eines Ersatzdichtungssatzes (Art.-Nr. 2897-333-171)
- ▶ Zur Befüllung mit folgendem Normfest-Produkt:
 - Bremtec Safe Bremsenreiniger

Ersatzdichtung

für Bremtec Safe Flasche

- ▶ Art.-Nr. 2897-333-171



03

Druckpump-Sprühflasche

für säurefreie Flüssigkeiten

► Art.-Nr. 2000-100

► **Produktbeschreibung**

- Fassungsvermögen 1 Liter
- Betriebsdruck 3 bar
- unbefüllt

► **Zur Befüllung mit folgenden Normfest-Produkten:**

- Uni-Star Universalreiniger
- All-Star Kraftreiniger
- Interno Innenraum Intensivreiniger & Pflege
- Stries Glasreiniger
- Cover-Star Planenreiniger
- Topas Intensiv-Scheibenreiniger
- All-Star Protect Kraftreiniger und Entfetter
- Indoor Kunststoffpflege innen
- Insect-Star Extreme Insektenentferner



Ersatzdichtung

für säurefreie Flüssigkeiten

► Art.-Nr. 2000-101

04

Druckpump-Sprühflasche

für säurehaltige Flüssigkeiten

► Art.-Nr. 2897-333-150

► **Produktbeschreibung**

- Betriebsdruck 3 bar
- unbefüllt
- Fassungsvermögen 1 Liter

► **Zur Befüllung mit folgenden Normfest-Produkten:**

- Rimol Felgenreiniger
- Rimol Gold Felgenreiniger
- Mega-Star Flugrostentferner



Ersatzdichtung

für säurehaltige Flüssigkeiten (Rimol Profi)

► Art.-Nr. 2897-333-151



01

Druckpump-Sprühgerät

für alle Normfest-Reiniger

▶ Art.-Nr. 2000-806

▶ **Produktbeschreibung**

- Kunststoffbehälter
- 4 bar Betriebsdruck
- für Reiniger mit einem PH-Wert von 1-7
- mit Literskala
- chemisch beständige Vitondichtungen
- 1,5 m chemiebeständiger Sprühschlauch
- 50 cm gebogenes Edelstahl-Sprührohr
- Flachstrahldüse mit Düsenkopf aus rostfreiem Edelstahl, Ø 0,91 mm
- Überdruckventil
- Pressluftanschluss
- integrierter Einfülltrichter
- Revolverventil aus Edelstahl

▶ **Lieferumfang:**

- Behälter
- Schlauch
- Sprührohr
- Verschluss
- OHNE Tragegurt
- OHNE Handpumpe zum Druckaufbau



02

Handpumpe

für Druckpump-Sprühgerät (Art.-Nr. 2000-806)

▶ Art.-Nr. 2000-806-1

▶ **Produktbeschreibung**

- für Uni-Star, All-Star und Topas



03

Ersatz-Verschluss

für Druckpump-Sprühgerät (Art.-Nr. 2000-806)

▶ Art.-Nr. 2000-806-2



Dosieranlage für Kanisterware 14 Liter Variante



▶ Art.-Nr. 2000-430

▶ **Produktbeschreibung**

- zum dosierten Verdünnen von Chemikalien und Reinigungsmittel mit Wasser
- dauerhaft gleichbleibendes Mischungsverhältnis (14 Möglichkeiten), dadurch keine Verschwendung des Produktes / keine Falschmischungen / kein Verschütten
- einfache und platzsparende Installation / Montage
- einfache und benutzerfreundliche Bedienung und Wartung
- erhebliche Zeitersparnis beim Dosieren bzw. beim Befüllen von Behältnissen
- Amortisierung der Anschaffungskosten über längeren Zeitraum
- innovative Technik und robuste sowie strapazierbare Ausführung (Gehäusematerial PP)
- modular erweiterbar durch Anbau weiterer Dosieranlagen hinter- und nebeneinander.
- kein zusätzlicher Strom oder Druckluftanschluss erforderlich, lediglich ein Wasseranschluss (auch bei mehreren Dosieranlagen nebeneinander)
- Entnahme von mehreren Reinigern an einer zentralen und definierten Stelle
- Rückflussverhinderer, um eine chemische Kontamination des Leitungswassers zu vermeiden
- Geeignet für Chemikalien zwischen einem PH-Wert von 4-10

Kraftreiniger, Entfetter, Universalreiniger

All Star Protect

- ▶ Art.-Nr. 2000-318-30
- ▶ Inhalt: 30 Liter

Universal-Werkstattreiniger

Bio Star Extrem Protect

- ▶ Art.-Nr. 2897-270-30
- ▶ Inhalt: 30 Liter

Universalreiniger, Kraftreiniger

Uni-Star

- ▶ Art.-Nr. 2000-02-30
- ▶ Inhalt: 30 Liter

Hochglanzshampoo

Wash & Drive

- ▶ Art.-Nr. 2000-300-30
- ▶ Inhalt: 30 Liter

Kraftreiniger-Konzentrat, Universalreiniger

All-Star

- ▶ Art.-Nr. 2000-312-30
- ▶ Inhalt: 30 Liter

Planenreiniger Konzentrat

Cover-Star

- ▶ Art.-Nr. 2000-313-30
- ▶ Inhalt: 30 Liter

Autoshampoo

Wash & Ready

- ▶ Art.-Nr. 2000-321-30
- ▶ Inhalt: 30 Liter





01

Hautschutz**Aquano Protect**

- ▶ Art.-Nr. 2897-500-201
- ▶ Inhalt: 1 Liter
- ▶ Menge pro Kartonage: 6

▶ **Produktbeschreibung**

- schützt die Haut beim Umgang mit wässrigen und nicht wässrigen Arbeitsstoffen wie z.B. Kühlschmierstoffen, verdünnten Säuren, Laugen, Ölen, Fetten, Teer, Lacken, Klebstoffen, etc.
- schnelleinziehend
- nicht fettend
- pH-neutral
- silikonfrei
- dermatologisch getestet
- für Allergiker geeignet



02

Handreinigerlotion

Aquano Soft

- ▶ Art.-Nr. 2897-500-23
- ▶ Inhalt: 1 Liter
- ▶ Menge pro Kartonage: 6

▶ Produktbeschreibung

- keine Reibemittel enthalten
- für Staub und leichte Verschmutzungen
- Viskosität von Seife
- ph-Wert: 7
- dermatologisch getestet
- besonders hautfreundlich
- hochwertige Inhaltsstoffe
- verstärkte Rückfettung der Haut
- besonders für empfindliche Haut geeignet
- für häufiges Waschen geeignet



03

Schaumseife

Aquano Foam

- ▶ Art.-Nr. 2897-500-25
- ▶ Inhalt: 1 Liter
- ▶ Menge pro Kartonage: 6

▶ Produktbeschreibung

- hautschonend durch Zuckertenside und Glycerin
- geeignet für Hand- und Körperreinigung
- wässrige Lösung
- fein-blasieriger, cremiger Schaum
- parfümiert
- pH-hautneutral
- silikonfrei



01

Handreiniger

Aquano Sens

- ▶ Art.-Nr. 2897-500-240
- ▶ Inhalt: 1 Liter
- ▶ Menge pro Kartonage: 6

▶ **Produktbeschreibung**

- für besonders sensible Haut geeignet
- für Staub, Dreck, Öle, Fette, Bremsstaub, sonstige leichte bis mittlere Verschmutzungen
- dermatologisch getestet
- pH-Wert: 4,7-5,5
- reinigt porentief
- mit nachhaltigem Hautschutz
- ausreichende Rückfettung
- silikon- & lösungsmittelfrei
- Reibemittel: Walnussschalenmehl
- für Allergiker geeignet

Reinigungsstufe



02

Handreiniger

Aquano Peel

- ▶ Art.-Nr. 2897-500-21
- ▶ Inhalt: 1 Liter
- ▶ Menge pro Kartonage: 6

▶ **Produktbeschreibung**

- Reibemittel: Walnussschalenmehl
- für Staub, Dreck, Öle, Fette, Bremsstaub,
- sonstige leichte bis mittlere Verschmutzungen
- Viskosität mittel pastös
- pH-Wert: 4,8 - 5,5
- auch für sensible Haut geeignet
- frei von Microplastik
- gute Rückfettung
- dermatologisch getestet und für Allergiker geeignet
- verstopft keine Abflüsse
- silikonfrei
- Geruch: Orange/ Zitronengras
- dermatologisch getestet - ECO Label

Reinigungsstufe



03

Hautpflege

Aquano Lotion

- ▶ Art.-Nr. 2897-500-22
- ▶ Inhalt: 1 Liter
- ▶ Menge pro Kartonage: 6

- ▶ Produktbeschreibung
 - fördert die Regeneration angegriffener Hautpartien
 - für den ganzen Körper geeignet
 - mit natürlichen Ölen und Vitamin E
 - nicht rückfettend
 - pH-neutral
 - schwach parfümiert
 - silikonfrei
 - dermatologisch getestet
 - für Allergiker geeignet



04

Desinfektionsgel

Aquano

- ▶ Art.-Nr. 2897-500-20
- ▶ Inhalt: 1 Liter
- ▶ Menge pro Kartonage: 6

- ▶ Produktbeschreibung
 - Fingerabdrücke auf Gegenständen werden reduziert
 - wirkt desinfizierend
 - frei von Konservierungsmitteln und Duftstoffen
 - silikonfrei
 - dermatologisch getestet
 - DGHM/VAH gelistet



01

Kunststoffspender-System

Aquano touchless

▶ Art.-Nr. 2897-500-26

▶ Produktbeschreibung

- B 108 x H 312 x T 100 mm
- für 1 Liter Flaschen
- elektronische Bedienung
- 4x Mono VARTA High-Energy Batterien inklusive

02

Kunststoffspender-System

für 1 Liter Gebinde

▶ Art.-Nr. 2897-500-27

▶ Produktbeschreibung

- B 108 x H 312 x T 100 mm
- für 1 L Flaschen
- manueller Betrieb



elektronisch



manuell

passend für:



03

Promotion Set Aquano touchless

4-teilig

► Art.-Nr. 2897-500-002

► Inhalt:

- 2 x Spender AQUANO touchless für 1 Liter Gebinde (Art.-Nr. 2897-500-26)
- 1 x AQUANO FOAM Schaumseife 1 Liter (Art.-Nr. 2897-500-25)
- 1 x AQUANO Desinfektionsgel 1 Liter (Art.-Nr. 2897-500-20)





01

Hautschutz**Aquano Protect**

- ▶ Art.-Nr. 2897-500-2
- ▶ Inhalt: 2 Liter
- ▶ Menge pro Kartonage: 6

- ▶ Art.-Nr. 2897-500-225
- ▶ Inhalt: 250 ml
- ▶ Menge pro Kartonage: 12

▶ **Produktbeschreibung**

- schützt die Haut beim Umgang mit wässrigen und nicht wässrigen Arbeitsstoffen wie z.B. Kühlschmierstoffen, verdünnten Säuren, Laugen, Ölen, Fetten, Teer, Lacken, Klebstoffen, etc.
- schnelleinziehend
- nicht fettend
- pH-neutral
- silikonfrei
- dermatologisch getestet
- für Allergiker geeignet



02

Hautschutz extrem

Aquano Protect Plus

- ▶ Art.-Nr. 2897-500-825
- ▶ Inhalt: 250 ml
- ▶ Menge pro Kartongage: 12

▶ Produktbeschreibung

- für stark haftende, nicht wässrige Arbeitsstoffe wie z.B. Öle, Lacke, Bitumen, Klebstoffe, Harze, PU-Schäume usw.
- schnelleinziehend
- nicht fettend
- pH-neutral
- silikonfrei
- dermatologisch getestet
- für Allergiker geeignet



03

Handreiniger

Aquano Sens

- ▶ Art.-Nr. 2897-500-01
- ▶ Inhalt: 2 Liter
- ▶ Menge pro Kartongage: 6

- ▶ Art.-Nr. 2897-500-126
- ▶ Inhalt: 250 ml
- ▶ Menge pro Kartongage: 12

▶ Produktbeschreibung

- für besonders sensible Haut geeignet
- für Staub, Dreck, Öle, Fette, Bremsstaub, sonstige leichte bis mittlere Verschmutzungen
- dermatologisch getestet
- pH-Wert: 4,7-5,5
- reinigt porentief
- mit nachhaltigem Hautschutz
- ausreichende Rückfettung
- silikon- & lösungsmittelfrei
- Reibemittel: Walnussschalenmehl
- für Allergiker geeignet

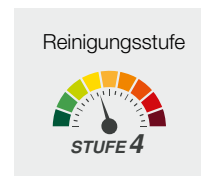

01

Handwaschpaste

Aquano Corn

- ▶ Art.-Nr. 2897-500-12
- ▶ Inhalt: 2 Liter
- ▶ Menge pro Kartonage: 6

▶ **Produktbeschreibung**

- Reinigungsstufe 5 von 8
- Reibemittel: Maiskolbenmehl
- für Staub, Dreck, Öle, Fette, Bremsstaub, sonstige leichte bis mittlere Verschmutzungen
- Viskosität mittel pastös
- ph-Wert: 7
- dermatologisch getestet
- für mittlere bis starke Verschmutzung
- dermatologisch getestet und für Allergiker geeignet
- gute Rückfettung
- verstopft keine Abflüsse
- für verschiedene Spendersysteme geeignet
- gutes Preis-Leistungs-Verhältnis
- silikonfrei

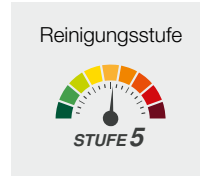

02

Handreiniger

Aquano Peel

- ▶ Art.-Nr. 2897-500-10
- ▶ Inhalt: 2 Liter
- ▶ Menge pro Kartonage: 6

▶ **Produktbeschreibung**

- Reinigungsstufe 6 von 8
- Reibemittel: Walnussschalenmehl
- für Staub, Dreck, Öle, Fette, Bremsstaub, sonstige leichte bis mittlere Verschmutzungen
- Viskosität mittel pastös
- ph-Wert: 4,8 - 5,5
- dermatologisch getestet - ECO Label
- auch für sensible Haut geeignet
- frei von Microplastik
- umweltschonend
- gute Rückfettung
- dermatologisch getestet und für Allergiker geeignet
- verstopft keine Abflüsse
- silikonfrei
- Farbe: hellbraun
- Geruch: Orange/ Zitronengras

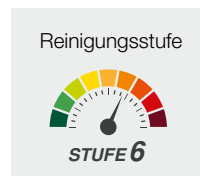



03

Spezialhandreiniger

Aquano Peel Spezial

- ▶ Art.-Nr. 2897-500-11
- ▶ Inhalt: 2 Liter
- ▶ Menge pro Kartonage: 6

▶ Produktbeschreibung

- Reinigungsstufe 8 von 8
- Reibemittel: Walnussschalenmehl
- für Staub, Dreck, Öle, Fette, Bremsstaub, Lacke, sonstige leichte, mittlere bis schwere Verschmutzungen
- Viskosität mittel pastös
- ph-Wert: 7
- dermatologisch getestet
- für Allergiker geeignet
- für verschiedene Spendersysteme geeignet
- enthält umweltfreundliche und hautschonende Esteröle zur Reinigungsunterstützung
- die natürlichen Reibemittel verstopfen keine Abflüsse
- enthält natürliche und syntetische Rückfettungsstoffe
- silikonfrei
- Farbe: dunkel-beige
- Dichte: ca. 1,05 g/cm³ (20°C)
- Geruch: fruchtig – Orange/ Lemongras

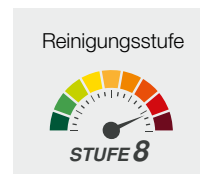

01

Hautpflegelotion

Aquano Lotion

- ▶ Art.-Nr. 2897-500-3
- ▶ Inhalt: 2 Liter
- ▶ Menge pro Kartonage: 6

- ▶ Art.-Nr. 2897-500-325
- ▶ Inhalt: 250 ml
- ▶ Menge pro Kartonage: 12

- ▶ **Produktbeschreibung**
 - fördert die Regeneration angegriffener Hautpartien
 - für den ganzen Körper geeignet
 - mit natürlichen Ölen und Vitamin E
 - nicht rückfettend
 - pH-neutral
 - schwach parfümiert
 - silikonfrei
 - dermatologisch getestet
 - für Allergiker geeignet



02

Desinfektionsgel

Aquano

- ▶ Art.-Nr. 2897-500-13
- ▶ Inhalt: 2 Liter
- ▶ Menge pro Kartonage: 6

- ▶ **Produktbeschreibung**
 - Fingerabdrücke auf Gegenständen werden reduziert
 - wirkt desinfizierend
 - frei von Konservierungsmitteln und Duftstoffen
 - silikonfrei
 - dermatologisch getestet
 - DGHM/VAH gelistet



03

Spender

für 2 Liter Softflaschen

▶ Art.-Nr. 2897-500-6

▶ Produktbeschreibung

- mit vormontierter Einwegpumpe zur Dosierung der Hautschutzprodukte
- aus Kunststoff

passend für:



04

Flüssige Handdesinfektion

▶ Art.-Nr. 0000-500-5

▶ Inhalt: 5 Liter

▶ VPE: 1

▶ Art.-Nr. 0000-500-500

▶ Inhalt: 500 ml

▶ Menge pro Kartonage: 6

▶ Produktbeschreibung

- Anerkannte WHO Formel: 75% Alcohol v/v: entspricht zu 100 % der WHO Handhygieneformel.
- Tötet über 99.9% der Viren, Bakterien und Keime auf den Händen ab.
- Kein Wasser erforderlich: schnell trocknend – ohne klebrige Rückstände.
- Hände bleiben geschmeidig: Enthält Feuchtigkeitsmittel, um die Hände beim regelmäßigen Gebrauch geschmeidig zu halten.
- Desinfektion: Kann auch für die Desinfektion von diversen harten Oberflächen verwendet werden.



CARE



01

Hautschutzlotion

Care Protect

- ▶ Art.-Nr. 2897-240-1
- ▶ Inhalt: 1 Liter
- ▶ Menge pro Kartonage: 10

▶ **Produktbeschreibung**

- legt sich wie ein unsichtbarer Schutzhandschuh auf die Haut
- schützt die Haut beim Umgang mit unterschiedlichen Arbeitsstoffen wie z.B. Kühlschmierstoffen, verdünnten Säuren, Laugen, Ölen, Fetten, Teer, Bitumen, u.v.m.
- silikonfrei
- ph-hautneutral
- dermatologisch getestet
- nicht fettend



02

Hautreinigungslotion

Care Soft

- ▶ Art.-Nr. 2897-240-3
- ▶ Inhalt: 1 Liter
- ▶ Menge pro Kartonage: 10

- ▶ **Produktbeschreibung**
 - Reinigungsstufe 1 von 8
 - keine Reibemittel enthalten
 - für Staub und leichte Verschmutzungen
 - Viskosität von Seife
 - ph-Wert: 7
 - dermatologisch getestet
 - besonders hautfreundlich
 - hochwertige Inhaltsstoffe
 - verstärkte Rückfettung der Haut
 - besonders für empfindliche Haut geeignet
 - für häufiges Waschen geeignet

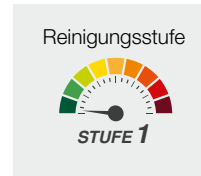

03

Hautpflege

Care Lotion

- ▶ Art.-Nr. 2897-240-2
- ▶ Inhalt: 1 Liter
- ▶ Menge pro Kartonage: 10

- ▶ **Produktbeschreibung**
 - schwach fettende Hautpflegelotion
 - lässt sich leicht auf der Haut verteilen
 - zieht sehr schnell ein
 - fördert die Regeneration angegriffener Hautpartien
 - silikonfrei
 - ph-hautneutral
 - dermatologisch getestet



01

Handwaschpaste

Handreiniger

- ▶ Art.-Nr. 2897-240-8
- ▶ Inhalt: 10 Liter

▶ **Produktbeschreibung**

- Reinigungsstufe 2 von 8
- Reibemittel: Holzmehl
- entfernt Öle, Fette und sonstige leichte bis mittlere Verschmutzungen
- Viskosität pastös
- ph-Wert: 5,6-5,8
- dermatologisch getestet
- silikonfrei
- alkalifrei

Reinigungsstufe



02

Handreiniger

Care Clean Corn

- ▶ Art.-Nr. 2897-240-0
- ▶ Inhalt: 3 Liter
- ▶ Menge pro Kartonage: 6

- ▶ Art.-Nr. 2897-240-011
- ▶ Inhalt: 1 Liter
- ▶ Menge pro Kartonage: 10

▶ **Produktbeschreibung**

- entfernt effektiv starke Verschmutzungen wie z.B. Öle, Fette, Stäube etc.
- reinigt porentief
- mit nachhaltigem Schutzeffekt
- ausgewogene Rückfettung
- silikon- und lösemittelfrei
- dermatologisch getestet
- pH-Wert 5,6-5,8
- Reibemittel: fein vermahlene Maiskolbenmehl
- es handelt sich um ein Abfallprodukt, so dass keine Konkurrenz zu Nahrungsmitteln entsteht
- Maiskolbenmehl verstopft keine Abflüsse

Reinigungsstufe





03

Handreinigungs-Creme

Care Truck

- ▶ Art.-Nr. 2897-240-9
- ▶ Inhalt: 3 Liter
- ▶ Menge pro Kartongabe: 6

▶ Produktbeschreibung

- Reinigt verschmutzte Haut kraftvoll, porentief und hautschonend
- entfernt effektiv hartnäckige Verschmutzungen wie z.B. Öle, Fette, Schmierstoffe, Harze, Bitumen, Ruß, Kunstharz, Nitro und Tiefdruckfarben etc.
- mit Sheabutter für sehr gute Rückfettung
- reinigt extrem verschmutzte Haut porentief und hautschonend
- silikonfrei und dermatologisch mit „sehr gut“
- ohne Mineralöle
- frischer Duft nach Orange
- Reibemittel: Maiskolben- und Walnusschalenmehl

Reinigungsstufe



01

Hautschutzplan

Produktübersicht für richtigen Einsatz

► Art.-Nr. 2897-500-71

► Produktbeschreibung

- Empfehlung konkreter Schutzmaßnahmen für die Hautreinigung und -pflege am Arbeitsplatz
- dünne PVC-Hartschaumplatte
- vor Feuchtigkeit geschützt

HAUTSCHUTZPLAN
Für jeden Einsatz das richtige Produkt

SCHÜTZEN

- Care Protect**
Art.-Nr. 2897-500-1
+ Inhalt: 1 L
- Aquano Protect**
Art.-Nr. 2897-500-005
+ Inhalt: 250 ml
- Art.-Nr. 2897-500-1
+ Inhalt: 1 L
- Aquano Protect Plus**
Art.-Nr. 2897-500-005
+ Inhalt: 250 ml

REINIGEN
VERSCHMUTZUNG

WICHT	MISCH	STARK			
Leichte Verschmutzung z.B. Staub	Schwere Verschmutzung z.B. Öl, Fett, Schweiß	Schwere Verschmutzung z.B. Öl, Fett, Schweiß, Lacke			
Care Soft Art.-Nr. 2897-500-2 + Inhalt: 1 L <td>Handreiniger Spezial Art.-Nr. 2897-500-4 + Inhalt: 1 L <td>Care Clean Care Art.-Nr. 2897-500-11 + Inhalt: 1 L <td>Aquano Peel Art.-Nr. 2897-500-13 + Inhalt: 1 L <td>Care Tract Art.-Nr. 2897-500-3 + Inhalt: 1 L <td>Aquano Peel Special Art.-Nr. 2897-500-11 + Inhalt: 1 L </td></td></td></td></td>	Handreiniger Spezial Art.-Nr. 2897-500-4 + Inhalt: 1 L <td>Care Clean Care Art.-Nr. 2897-500-11 + Inhalt: 1 L <td>Aquano Peel Art.-Nr. 2897-500-13 + Inhalt: 1 L <td>Care Tract Art.-Nr. 2897-500-3 + Inhalt: 1 L <td>Aquano Peel Special Art.-Nr. 2897-500-11 + Inhalt: 1 L </td></td></td></td>	Care Clean Care Art.-Nr. 2897-500-11 + Inhalt: 1 L <td>Aquano Peel Art.-Nr. 2897-500-13 + Inhalt: 1 L <td>Care Tract Art.-Nr. 2897-500-3 + Inhalt: 1 L <td>Aquano Peel Special Art.-Nr. 2897-500-11 + Inhalt: 1 L </td></td></td>	Aquano Peel Art.-Nr. 2897-500-13 + Inhalt: 1 L <td>Care Tract Art.-Nr. 2897-500-3 + Inhalt: 1 L <td>Aquano Peel Special Art.-Nr. 2897-500-11 + Inhalt: 1 L </td></td>	Care Tract Art.-Nr. 2897-500-3 + Inhalt: 1 L <td>Aquano Peel Special Art.-Nr. 2897-500-11 + Inhalt: 1 L </td>	Aquano Peel Special Art.-Nr. 2897-500-11 + Inhalt: 1 L
Aquano Soft Art.-Nr. 2897-500-20 + Inhalt: 1 L <td>Care Clean Care Art.-Nr. 2897-500-11 + Inhalt: 1 L <td>Aquano Peel Art.-Nr. 2897-500-13 + Inhalt: 1 L <td>Aquano Cure Art.-Nr. 2897-500-17 + Inhalt: 1 L </td></td></td>	Care Clean Care Art.-Nr. 2897-500-11 + Inhalt: 1 L <td>Aquano Peel Art.-Nr. 2897-500-13 + Inhalt: 1 L <td>Aquano Cure Art.-Nr. 2897-500-17 + Inhalt: 1 L </td></td>	Aquano Peel Art.-Nr. 2897-500-13 + Inhalt: 1 L <td>Aquano Cure Art.-Nr. 2897-500-17 + Inhalt: 1 L </td>	Aquano Cure Art.-Nr. 2897-500-17 + Inhalt: 1 L		
Aquano Force Art.-Nr. 2897-500-001 + Inhalt: 1 L <td>Aquano Sens Art.-Nr. 2897-500-008 + Inhalt: 250 ml </td>	Aquano Sens Art.-Nr. 2897-500-008 + Inhalt: 250 ml				

DESINFIZIEREN

- Aquano Desinfiziergel**
Art.-Nr. 2897-500-10
+ Inhalt: 1 L
- Art.-Nr. 2897-500-001
+ Inhalt: 1 L

PFLEGEN

- Care Lotion**
Art.-Nr. 2897-500-12
+ Inhalt: 1 L
- Aquano Lotion**
Art.-Nr. 2897-500-001
+ Inhalt: 250 ml
- Art.-Nr. 2897-500-001
+ Inhalt: 1 L
- Art.-Nr. 2897-500-12
+ Inhalt: 1 L

Normfest
Tel. +49 3751 375-11
Fax +49 3751 375-100
www.normfest.de

© 2014 Normfest

02

Promotion Set Aquano 2020

7-teilig

► Art.-Nr. 2897-500-003

► Inhalt:

- 3 x Spender AQUANO für 2 Liter Softflaschen (Art.-Nr. 2897-500-6)
- 1 x AQUANO Sens Handwaschpaste 2 Liter (Art.-Nr. 2897-500-01)
- 1 x AQUANO Protect Hautschutz 2 Liter (Art.-Nr. 2897-500-2)
- 1 x AQUANO Lotion Hautpflege 2 Liter (Art.-Nr. 2897-500-3)
- 1 x Hautschutzplan (Art.-Nr. 2897-500-71)



1x



3x



1x



1x



1x



01

Spender Care

für Care-Soft

▶ Art.-Nr. 2897-240-4

▶ Produktbeschreibung

- eine Spendereinheit für die Care Soft 1 Liter Flasche (2897-240-3)

passend für:



02

Spender

für 1-Liter-Flasche

▶ Art.-Nr. 2897-240-6

▶ Produktbeschreibung

- Spender für Care 1 Liter Flaschen
- passend für die Artikel 2897-240-3, 2897-240-1 und 2897-240-2

passend für:



03

Spender Care

für 3-Liter-Eimer

▶ Art.-Nr. 2897-240-7

▶ Produktbeschreibung

- Spender für Care Clean 3 Liter Eimer
- passend für den Artikel-Nr. 2897-240

passend für:



04

Wandhalterung Care
für 1-Liter-Flasche

▶ Art.-Nr. 2897-240-5

▶ Produktbeschreibung

- passend für die Artikel 2897-240-1, 2897-240-3 und 2897-240-2

passend für:



05

Care Wandhalterung
für das komplette System

▶ Art.-Nr. 2897-240-15

▶ Produktbeschreibung

- für Care Protect und Care Lotion
(1 Liter Flaschen)
- für Care Clean (3 Liter Eimer)

passend für:



06

Wandhalterung und Spender
Care

▶ Art.-Nr. 2897-240-10

▶ Produktbeschreibung

- Wandhalterung mit integriertem Spender für den
Care Clean 3 Liter Eimer
- passend für den Artikel-Nr. 2897-240

passend für:



SHOWROOM SERIE



01

Abfallbehälter

weiß

► Art.-Nr. 2897-600-4

► Produktbeschreibung
- 490 x 220 x 330 mm



02

Touchless-Spender
für Schaumseife

- ▶ Art.-Nr. 2897-600-9
- ▶ Produktbeschreibung
- 270 x 140 x 130 mm
- 0,5 Liter Fassungsvermögen



Schaumseife

für Spender (Art.-Nr. 2897-600-1 und -9)

- ▶ Art.-Nr. 2897-600-5
- ▶ Inhalt: 500 ml
- ▶ Menge pro Kartongabe: 6



elektronisch

03

Spender
für Schaumseife

- ▶ Art.-Nr. 2897-600-1
- ▶ Produktbeschreibung
- 232 x 114 x 124 mm
- 0,5 Liter Fassungsvermögen



Schaumseife

für Spender (Art.-Nr. 2897-600-1 und -9)

- ▶ Art.-Nr. 2897-600-5
- ▶ Inhalt: 500 ml
- ▶ Menge pro Kartongabe: 6



manuell



01

Automatik-Spender für Papierrollen

weiß

▶ Art.-Nr. 2897-600-3

▶ Produktbeschreibung

- 371 x 221 x 330 mm
- benötigt werden 4 x Mono Batterien (Art.-Nr. 3722-01)
- passende Papierrolle: 205 x 152 mm (Art.-Nr. 2897-600-7)

elektronisch



02

Papierrolle

für Automatikspender (Art.-Nr. 2897-600-3/31)

▶ Art.-Nr. 2897-600-7

▶ Inhalt: 400 Blatt pro Rolle

▶ Menge pro Kartonage: 6

▶ Produktbeschreibung

- 2-lagig
- 6 Rollen a 400 Blatt pro Karton
- Blattmaß: 380 x 205 mm
- Verpackungsmaß: 200 x 205 x 200 mm
- Gewicht: 2 x 18,5 g/m²
- Ø-Rolle: 200 mm
- Rollenmaß: 205 x 152 mm



03

Spender für Faltpapier

weiß

- ▶ Art.-Nr. 2897-600-2
- ▶ Produktbeschreibung
- 345 x 112 x 306 mm

manuell



04

Handtuchfaltpapier

weiß, für Papierspender (Art.-Nr. 2897-600-2)

- ▶ Art.-Nr. 2897-600-6
- ▶ Inhalt: 110 Blatt
- ▶ Menge pro Kartontage: 25
- ▶ Produktbeschreibung
- 2-lagig
- 25 Stück a 110 Blatt im Karton
- Blattmaß: 340 x 235 mm
- Verpackungsmaß: 85 x 130 x 235 mm
- Gewicht: 2 x 20,9 g/m²





01

Spezialhandschuh „Flex-Pro“

► Produktbeschreibung

- ölbeständig
- nitril beschichtet
- graues Trägermaterial aus Spezial-Stretch-Strick
- mit Strickbund
- sehr rutschfest
- silikonfrei
- EN 420, EN 388 CAT 2
- Leistungswert 4121

► Einsatzbereiche:

- Karosseriearbeiten, Motorraum, Metallverarbeitung, Automobil- und NFZ-Industrie
- mittlere mechanische Belastungen, die guten Trockengriff und gute mechanische Beständigkeit verlangen in Teilen der Bauindustrie



Art.-Nr.	Größe	VPE	Menge pro Kartonage
7798-017-7	7	1	12/144
7798-017-8	8	1	12/144
7798-017-9	9	1	12/144
7798-017-10	10	1	12/144
7798-017-11	11	1	12/144
7798-017-12	12	1	12/144

02

Spezialhandschuhe „FLEX PRO+“

► **Produktbeschreibung**

- ölbeständig
- nitril beschichtet
- für feinmotorische Tätigkeiten
- Noppen in der Innenhand
- exzellente Passform
- Fertigung nach EN420, EN388 CAT2



Art.-Nr.	Größe	VPE	Menge pro Kartonage
7798-021-8	8	1	12 / 144
7798-021-9	9	1	12 / 144
7798-021-10	10	1	12 / 144
7798-021-11	11	1	12 / 144

03

Schutzhandschuh „Mechanik“

► **Produktbeschreibung**

- hervorragende Griffsicherheit bei trockenem und nassem Arbeitsumfeld
- spezielle Oberflächenprofilierung durch aufgeschäumte, schwarze Latexbeschichtung
- sehr gutes Tastgefühl
- sehr gute Passform
- Hautfreundliches und nahtloses Nylonstrickfutter
- gute mechanische Belastbarkeit
- EN Normen / Leistungswerte:
- EN 388, Kategorie II, Leistungswert 3121



Art.-Nr.	Größe	VPE	Menge pro Kartonage
7798-004-7	7	1	12/144
7798-004-8	8	1	12/144
7798-004-9	9	1	12/144
7798-004-10	10	1	12/144
7798-004-11	11	1	12/144
7798-004-12	12	1	12/144



01

Schutzhandschuh CUT GREY► **Produktbeschreibung**

- graue Polyurethan-Beschichtung auf der Innenhand und den Fingerspitzen
- Dyneema-Strick (Dyneema = eine hochfeste Polyethylen-Faser, die u.a. strapazierfähiger, reißfester und flexibler ist, als herkömmliche Fasern)
- hervorragendes Tastgefühl
- hohe Abriebfestigkeit
- Schnitenschutzstufe 3
- EN-Norm 388



Art.-Nr.	Größe	VPE	Menge pro Kartonage
7798-018-8	8	1	6/72
7798-018-9	9	1	6/72
7798-018-10	10	1	6/72
7798-018-11	11	1	6/72

02

Schutzhandschuhe „CUT PRO“► **Produktbeschreibung**

- höchste Schnitenschutzstufe 5
- spezialfaser Strickhandschuh
- Farbe: grau
- silikonfrei
- schwarze Nitrilbeschichtung auf Innenhand und Fingerkuppen
- mit Strickbund
- höchster Tragekomfort
- höchste Fingerfertigkeit
- Fertigung nach EN388 CAT2 & EN407
- Schutzwerte 4542
- Kontakthitze 1

Art.-Nr.	Größe	VPE	Menge pro Kartonage
7798-022-8	8	1	72
7798-022-9	9	1	72
7798-022-10	10	1	72
7798-022-11	11	1	72



03

PU-Handschuhe „TOP“

► **Produktbeschreibung**

- PU-beschichtet auf Innenhand und Fingerkuppen
- Nylon-Handschuh
- nahtlos
- sehr guter Tragekomfort
- große Flexibilität und Tastsinn
- rutsch- und abriebfest
- sehr gute Passform
- EN Normen / Leistungswerte:
- EN 388
- Kat. II
- Leistungswert 4131



Art.-Nr.	Größe	VPE	Menge pro Kartonage
7798-001-7	7	1	12/144
7798-001-8	8	1	12/144
7798-001-9	9	1	12/144
7798-001-10	10	1	12/144
7798-001-11	11	1	12/144

04

Nitrilschutzhandschuhe „BLUE“

► **Produktbeschreibung**

- zweifache Beschichtung (untere: Nitril-Vollbeschichtung, obere: gesandetes Nitril)
- teilbeschichtet auf Innenhand und Fingerkuppen
- höchste Fingerfertigkeit
- Strickbund
- wasserabweisend
- perfekter Ölgriff
- EN Normen 420/388
- Leistungswert 4121



Art.-Nr.	Größe	VPE	Menge pro Kartonage
7798-006-8	8	1	12/144
7798-006-9	9	1	12/144
7798-006-10	10	1	12/144
7798-006-11	11	1	12/144





01

Innenraumhandschuhe „NAPS“

► Produktbeschreibung

- Nylon/Baumwolle
- rundgestrickt
- blaue PVC-Noppen einseitig
- griffsicher
- atmungsaktiv
- sehr gute Passform
- waschbar
- EN Normen / Leistungswerte:
- EN 388
- Kategorie 2
- Leistungswert 4141

Art.-Nr.	Größe	VPE	Menge pro Kartonage
7798-003-8	8	1	12/144
7798-003-9	9	1	12/144
7798-003-10	10	1	12/144
7798-003-11	11	1	12/144



02

Innenraum-Strickhandschuhe „SKIN“

► **Produktbeschreibung**

- perfekter Tragekomfort
- sehr gute Fingerfertigkeit
- touchscreenfähig
- mit Strickbund
- blau, schwarze PU-Beschichtung auf Innenhand und Fingerkuppen
- Nylongewebe mit 18 GAUGE-Strickung



Art.-Nr.	Größe	VPE	Menge pro Kartonage
7798-002-8	8	1	12/144
7798-002-9	9	1	12/144
7798-002-10	10	1	12/144
7798-002-11	11	1	12/144

03

Nitrilschutzhandschuhe „YELLOW“

► **Produktbeschreibung**

- leichter Montagehandschuh mit Nitril-Teilbeschichtung
- guter Trockengriff
- Baumwoll-Trikot mit Strickbund
- europäische Qualität
- Hersteller-Information:
- EN-Norm 388
- Kat. 2
- Leistungswert 4121



Art.-Nr.	Größe	VPE	Menge pro Kartonage
7798-007-8	8	1	12/144
7798-007-9	9	1	12/144
7798-007-10	10	1	12/144
7798-007-11	11	1	12/144



01

Schutzhandschuh „Elektro“► **Produktbeschreibung**

- isolierender Handschuh aus rotem Naturlatex
- Schutz gegen Spannung von bis zu 1000 Volt
- CE-KATEGORIE: III Irreversible Schäden
- entspricht den Normen: EN 60903-2003, CEI 903-2002
- Kategorie AZCv
- Länge: 41cm
- Dicke: 1mm
- Unbedenklichkeit: Entspricht den europäischen Normen
- Tastgefühl: Klasse 0



Art.-Nr.	Größe	VPE	Menge pro Kartonage
7797-020-9	9	1	12
7797-020-10	10	1	12

02

Butyl-Schutzhandschuhe „CHEMIE“► **Produktbeschreibung**

- hohe Undurchlässigkeit von Wasserdampf, Gasen und toxischen Chemikalien
- hohe Beständigkeit gegenüber polaren Verbindungen wie Ester, Ketone, Aldehyde, Amine, gesättigte Salzlösungen sowie Säuren und Laugen
- EN 374 und EN 388



Art.-Nr.	Größe	VPE	Menge pro Kartonage
7797-028-10	10	1	10

03

Reinigungshandschuhe „CHEMIE“

► **Produktbeschreibung**

- Chemikalienschutzhandschuhe
- Nitril
- Länge 32 cm
- velourisiert
- paarweise in Polybeuteln verpackt
- für Lebensmittelkontakt



Art.-Nr.	Größe	VPE	Menge pro Kartonage
7798-009-8	8	1	12/144
7798-009-9	9	1	12/144
7798-009-10	10	1	12/144
7798-009-11	11	1	12/144

04

PVC-Schutzhandschuhe „CHEMIE“

► **Produktbeschreibung**

- universeller, leichter Chemikalienschutz und Flüssigkeitsschutz, z.B. gegen zahlreiche Laugen, Fette, Säuren, Öle etc.
- 100% flüssigkeitsdicht
- nahtlos und doppelt getaucht
- sicherer Griff durch Rautenprofil
- antibakteriell
- innenseitiges Baumwollgewebe
- silikonfrei
- Länge: 32 cm
- EN-Normen / Leistungswerte:
- EN 388 + EN 374
- Kat. II / Kat. III
- Leistungswerte: 4121



Art.-Nr.	Größe	VPE	Menge pro Kartonage
7798-010-10	10	1	6



01

Latex-Schutzhandschuh Winter „COLD“

► Produktbeschreibung

- feuchtigkeitsabweisend und isolierend
- geraut für besseren Grip
- hergestellt nach EN 388 & EN 511
- Schutzwerte: 2241



Art.-Nr.	Größe	VPE	Menge pro Kartonage
7798-011-8	8	1	12/144
7798-011-9	9	1	12/144
7798-011-10	10	1	12/144
7798-011-11	11	1	12/144

02

Nitril-Schutzhandschuhe „NIBLUE“

► Produktbeschreibung

- Farbe: blau
- BW-Jersey
- Innen aufgeraut
- mit Segeltuchstulpe
- Fertigung nach EN420 & EN388
- Kategorie 2
- Leistungswert 4221
- geprüft durch den TÜV Rheinland
- schwere Ausführung



Art.-Nr.	Größe	VPE	Menge pro Kartonnage
7798-024-10	10	1	12

03

Nylonhandschuh „ORANGE SOFT GRIP“

► Produktbeschreibung

- Terry-Schlingengewebe innen
- mit zweifacher Beschichtung
- untere Beschichtung: Latex vollbeschichtet
- obere Beschichtung: gesandeter Latex
- teilbeschichtet auf Innenhand und Fingerkuppen
- Strickbund
- extrem weich und anschmiegsam
- perfekte Flexibilität
- höchste Fingerfertigkeit
- EN388 / EN511



Art.-Nr.	Größe	VPE	Menge pro Kartonnage
7798-025-8	8	1	12/72
7798-025-9	9	1	12/72
7798-025-10	10	1	12/72
7798-025-11	11	1	12/72



01

Kryogene Schutzhandschuhe „CRYOKIT“► **Produktbeschreibung**

- zur Betankung von LNG Fahrzeugen und Arbeiten mit flüssigem Stickstoff
- schützen vor Kältekontakt (bis ca. minus 196 °C) und Verbrennungen
- wasserdicht
- Innere Isolierung: Polyester Mehrschicht-Vlies (410 g/m²) und Polyolefin-Porelle-Membrane
- mit CE-Zertifikat, gemäß EN 511, EN 420, EN 388, Kat.III
- entsprechen Norm EN511-231 und EN388-2422

Art.-Nr.	Größe	Länge cm	VPE	Menge pro Kartonage
7798-032-10	10	40	1	5
7798-032-11	11	40	1	5
7798-033-9	9	55	1	5
7798-033-10	10	55	1	5
7798-033-11	11	55	1	5



02

Mechanikerhandschuhe „NAPPA“► **Produktbeschreibung**

- sehr geschmeidiges und strapazierfähiges Nappa-Leder
- atmungsaktiver Textilrücken
- ungefütert für bestmögliches Fingerspitzengefühl
- Klettverschluss am Handgelenk
- perfekter Sitz und Halt durch Klettverschluss am Handgelenk
- nur bedingt bei Nässe geeignet
- für mittlere bis schwere mechanische Belastungen
- gute Widerstandsfähigkeit gegen Abrieb und Schnitt
- Fertigung nach EN 420, EN 388 CAT 2
- Sicherheitswerte: 2111

Art.-Nr.	Größe	VPE	Menge pro Kartonage
7798-023-8	8	1	6/72
7798-023-9	9	1	6/72
7798-023-10	10	1	6/72
7798-023-11	11	1	6/72



03

Handschuhe „ANTI-SHOCK“

► Produktbeschreibung

- perfekte Passform
- sicherer Halt
- gutes Trage- und Tastgefühl
- höchster Schutz
- ideal für vibrations- und erschütterungsreiche Arbeiten mit Schlagbohrer-, Pressluft- und Bohr-Geräten, schweren Werkzeugen etc.
- gepolsterter, flexibler gelber Elasthan-Rücken
- 3 mm schockabsorbierende Gel-Einlagen mit Clarino®-Synthetikleder verstärkt
- Fingerspitzen mit extra großen Anti-Rutschbelägen aus Silikon
- Knöchelschutz
- Obermaterial: Synthetikleder und Elasthan
- Normen: EN 388 CAT II



Art.-Nr.	Größe	VPE	Menge pro Kartonage
7797-030-9	L	1	72
7797-030-10	XL	1	72
7797-030-11	XXL	1	72

04

Nagelbürste

Borstenart: hart

► Art.-Nr. 2897-500-9

► Produktbeschreibung

- Borstenlänge: 17 mm
- Farbe: schwarz
- Maße (H x L x B): 38 mm x 48 mm x 118 mm
- Max. Reinigungstemperatur: +121° C
- Produkt entspricht EU Regulativ Nr. 10/2011 betreff Lebensmittelkontakt: JA



05

Handschutzband

Flexi-Tape

► Art.-Nr. 7695-50-45

► Produktbeschreibung

- Maße: Länge 4,50 m, Breite 50 mm
- selbsthaftende Schutzbandage
- ideal für Hand- und Fingererletzungen
- wasser- und werkstoffbeständig
- dehn- und reißbar





01

Arbeitshandschuhe „COW“

► Produktbeschreibung

- Spaltlederhandschuh
- Lederstärke: 1,0mm
- Doppelnähte
- Innenhandfutter
- weißer Rücken und Segeltuchstulpe
- EN Normen / Leistungswerte
- EN 388
- Kategorie 2
- Leistungswert 2131



Art.-Nr.	Größe	VPE	Menge pro Kartontage
7798-014-10	10	1	6/72

02

Arbeitshandschuhe „HIDE“

► **Produktbeschreibung**

- Rindvolllederhandschuh
- Knöchelschutz
- gummierte Stulpe
- Innenhandfutter
- durch den TÜV Rheinland geprüft
- EN Normen / Leistungswerte:
- EN 420 + EN 388
- Kat. II
- Leistungswert 3123



Art.-Nr.	Größe	VPE	Menge pro Kartontage
7798-013-10	10	1	6/72

03

Kunstlederhandschuh „TRUCKER“

► **Produktbeschreibung**

- mit weißen Rücken und weißer Stulpe
- mit Innenhandfutter
- feuchtigkeitsabweisend
- gefertigt nach EN 388 / Kategorie II
- Leistungswert 2111



Art.-Nr.	Größe	VPE	Menge pro Kartontage
7798-027-10	10	1	12/144





01

Schweißerhandschuhe „NEW FIRE“

► Produktbeschreibung

- Nappleder, grau
- Spaltlederstulpe, gelb
- Länge 35 cm
- eingesetzter Daumen



Art.-Nr.	Größe	VPE	Menge pro Kartonage
7798-034-10	10	1	6/72

02

Hochtemperaturschutzdecke

► Art.-Nr. 4982-001

► Produktbeschreibung

- beständig gegen Funken und Schlacken
- Hitzebeständigkeit: bis 750°C
- Maße: 160 x 230 cm
- geeignet für den Einsatz bei Schleif- und Karosseriearbeiten
- mit Befestigungsbändern
- Material: Glasfilamentgewebe (flammfest, nicht brennbar)
- Gewicht: 3,5 kg
- Stärke: 0,5 mm
- Bruchdehnung: 3 %



03

Schweißschutzdecke

► Art.-Nr. 4982-000

► Produktbeschreibung

- zum Schutz vor Funken sowie Schweißpunktspritzern
- Hitzebeständigkeit: bis 700°C
- max. Strahlungstemperatur: bis 1.000°C
- Maße: 229 x 188,5 cm
- abrieb- und knickfest



01

Automatikschutz-Schild

Carbon-Optik

▶ Art.-Nr. 4695-007-100

▶ Produktbeschreibung

- Blendschutzkassette: 1/1/1/2 Schutzstufen
DIN 4/5-8 und 9-13
- WIG tauglich ab 5 Ampere Schleifmodus
- großes Sichtfeld 53 x 100 mm
- vier voneinander unabhängige Sensoren
- stufenlos einstellbar
- Stromversorgung mit Solarzelle &
austauschbarer Stützbatterie
- Standardvorsatzscheibe 90 x 110 mm
- Ersatzbatterie: Knopfzelle CR2032 3V
(Art.-Nr. 3722-21)

Vorsatzscheibe

für den Artikel 4695-007-100

▶ Art.-Nr. 4695-007-110

▶ VPE: 5



02

Handschuttschild

90 x 110, ohne Glas

▶ Art.-Nr. 4695-006-440

▶ Produktbeschreibung

- bedingt hitzebeständiges Handschuttschild ohne Vorsatzscheibe
- die Vorsatzscheiben klar und grün sind auswechselbar



Vorsatzscheibe

▶ Art.-Nr. 4695-006-442

▶ Farbe: klar

▶ VPE: 5

▶ Art.-Nr. 4695-006-446

▶ Farbe: grün

▶ VPE: 5

03

Schweißerschutzbrille

aufklappbar

▶ Art.-Nr. 4695-006-460

▶ Produktbeschreibung

- diese Brille mit aufklappbarem Vorderteil sorgt beim Schweißen für sichere Sicht



Ersatzglas

▶ Art.-Nr. 4695-006-461

▶ VPE: 10

▶ farblos, splitterfrei

▶ Art.-Nr. 4695-006-465

▶ VPE: 10

▶ klar, athermal





01

Pro-Vision Schutzbrille
mit Verbundglas

► Art.-Nr. 4695-006-500

► Produktbeschreibung

- Brille im sportlichen Design schützt die Augen bei der Arbeit durch splitterfreies Verbundglas



02

Bügel Schutzbrille VISION Protect

mit UV-Schutz

▶ Art.-Nr. 7794-005-0

▶ **Produktbeschreibung**

- für langzeitigen Gebrauch bestimmt
- weiche Nasenpads
- flexible und weiche Bügel
- Ultraviolettschutzfilter
- gute Farberkennung
- sehr hoher Tragekomfort
- UV 400-Schutz
- Polycarbonatscheiben
- Risikokategorie II



03

Bügel Schutzbrille X-one

kratzfeste Beschichtung

▶ Art.-Nr. 7794-001-0

▶ **Produktbeschreibung**

- kratzfest beschichtet
- sehr leichte Brille (28g)
- sportliches Design
- Höchster UV-Schutz (100%)
- universelle Passform trotz einfacher Bügel



04

Bügel Schutzbrille Astrospec

Scheibe aus Polycarbonat

▶ Art.-Nr. 7794-002-0

▶ Art.-Nr. 7794-002-01 | Ersatzgläser

▶ **Produktbeschreibung**

- innen dauerhaft beschlagfrei
- außen extrem kratzfest beschichtet
- Weichkomponente am Bügel für erhöhten Tragekomfort
- gute Anpassbarkeit durch 4-stufige Bügellängenverstellung
- sehr leicht durchführbarer Scheibenwechsel
- höchster UV-Schutz zu 100%



01

Nylon Schutzbrille

mit Verbundglas

▶ Art.-Nr. 4695-006-433



02

Vollsichtbrille

mit breitem Gummiband und klarer Polycarbonatscheibe

▶ Art.-Nr. 7794-006-0

▶ **Produktbeschreibung**

- mit indirekter Ventilation
- extrem großes Sichtfeld
- auch geeignet für Brillenträger
- beschlagfreie Polycarbonatscheibe
- hoher Tragekomfort
- längenverstellbares Kopfband
- uneingeschränkte Seitenwahrnehmung
- Normen: Kategorie II EN 166 BT N



03

Panorama-Vollsichtbrille

mit UV-Schutz

▶ **Produktbeschreibung**

- ergonomisch designte Vollsichtbrille
- außen extrem kratzfest beschichtet
- innen dauerhaft beschlagfrei
- Körper: grautransparent
- Kopfband: Uvex, 25 mm
- höchster UV-Schutz (100%)
- uneingeschränkte Seitenwahrnehmung



Art.-Nr.	Ausführung	VPE
7794-003-0	Vollsichtbrille Panorama	1
7794-003-01	Ersatzgläser	1

04

Schutzschild

2-teilig

► **Produktbeschreibung**

- Kopfhalterung aus Polypropylen
- extrem hohe Schlagfestigkeit und Chemiekalienfestigkeit



Art.-Nr.	Ausführung	VPE
7907-002-000	Kopfhalterung	1
7936-000-000	Scheibe	1

05

Normfest Kniepad

475x235x26mm

► **Art.-Nr. 7716-060-5**

► **Produktbeschreibung**

- hervorragend als Unterlage für die Knie geeignet
- für Arbeiten wie z.B. Mikrofilter wechseln in Fahrzeuginnenräumen (Handschuhfächer)
- extrem leicht
- passt in jede Schublade



01

Spender

für Gehörschutzstöpsel

▶ Art.-Nr. 7695-006-500

▶ Produktbeschreibung

- inkl. Befestigungsmaterial
- ohne Inhalt
- passende Artikel 7695-006-501 und 7695-006-502

02

Gehörschutzstöpsel

300 Paar

▶ Art.-Nr. 7695-006-501

▶ Produktbeschreibung

- aus Soft-PU
- lose im großen Polybeutel
- konische Form
- hoher Tragekomfort
- dauerhafte Rückverformung
- hervorragende Dämmwerte
- EN 352-2
- SNR 34 db(A) ; H 33 db(A); M 31 db(A); L 28 db(A)

03

Gehörschutzstöpsel

50 Paar

▶ Art.-Nr. 7695-006-502

▶ Produktbeschreibung

- aus Soft-PU
- konische Form
- hoher Tragekomfort
- dauerhafte Rückverformung
- hervorragende Dämmwerte
- EN 352-2
- SNR 34 db(A)
- H 33 db(A)
- M 31 db(A)
- L 28 db(A)



04

Kapsel-Gehörschutz

▶ Art.-Nr. 7695-006-510

▶ Produktbeschreibung

- uvex K2 faltbar
- mit einfach einzustellender Längenverstellung
- gepolsterte Kopfband
- weiche Oberfläche der Kapselpolster
- optimalen Tragekomfort auch bei Langzeiteinsätzen
- beim Design der Kapsel wurde auf Leichtigkeit und kleines Kapselvolumen geachtet
- SNR 31 dB H = 35 dB, M = 29 dB, L = 21 dB
- Gewicht 230 g



05

Gehörschutz

▶ Art.-Nr. 7126-003-000

▶ Produktbeschreibung

- sehr leicht und komfortabel
- Kopfbügel aus Spezialkunststoff
- sehr weiche Ohrpolster
- angenehmer Anpressdruck
- SNR-Wert 25 dB



06

Bügelgehörschutz

▶ Art.-Nr. 7695-006-610

▶ Art.-Nr. 7695-006-611 | Ersatzstöpsel

▶ Produktbeschreibung

- der handliche Bügelgehörschutz ist ideal für den schnellen Einsatz in den meisten Lärmsituationen
- die ovalen Pads sorgen für eine bessere Fixierung im Gehörgang





01

Bodenmodul

mit Sockelblende ohne Universalfachboden

▶ Art.-Nr. 7101-001-006

▶ Produktbeschreibung

- Tragkraft je Fachboden 20 kg
- Maße: H 544 x B 580 x T 340 mm
- RAL 7035 Lichtgrau
- Abbildung ähnlich



02

Bodenmodul

mit Sockelblende und einem Universalboden
in 369 mm Höhe

▶ **Art.-Nr. 7101-001-007**

▶ **Produktbeschreibung**

- Tragkraft je Fachboden 20 kg
- Maße: H 544 x B 580 x T 340 mm
- RAL 7035 Lichtgrau
- Abbildung ähnlich



03

Bodenmodul

mit Sockelblende und einem Universalboden
in 450 mm Höhe

▶ **Art.-Nr. 7101-001-008**

▶ **Produktbeschreibung**

- Tragkraft je Fachboden 20 kg
- Maße: H 544 x B 580 x T 340 mm
- RAL 7035 Lichtgrau
- Abbildung ähnlich



04

Bodenmodul

Universalmodul 3-fach schräg

▶ **Art.-Nr. 7101-001-005**

▶ **Produktbeschreibung**

- Tragkraft je Fachboden 20 kg
- Maße: H 544 x B 580 x T 340 mm
- RAL 7035 Lichtgrau



01

Bodenmodul

Schüttenmodul

▶ Art.-Nr. 7101-001-004

▶ Produktbeschreibung

- Universalwannen inkl. 10 variablen Unterteilungsblechen
- Fachbreite 87 mm
- Maße: H 444 x B 580 x T 340 mm
- RAL 7035 Lichtgrau



02

Bodeneckmodul

Eckmodul mit Sockelblende und einem Universalfachboden

▶ Art.-Nr. 7101-004-002

▶ Produktbeschreibung

- Tragkraft je Fachboden 20 kg
- Maße: H 444 x B 623 x T 623 mm
- RAL 7035 Lichtgrau



03

Universalboden 1-fach

Mittelteilmodul

▶ Art.-Nr. 7101-002-007

▶ Produktbeschreibung

- Tragkraft je Fachboden 20 kg
- Maße: H 444 x B 580 x T 340 mm
- RAL 7035 Lichtgrau



04

Universalfachböden 2-fach

Mittelteilmodul

▶ Art.-Nr. 7101-002-000

▶ Produktbeschreibung

- Tragkraft je Fachboden 20 kg
- Maße: H 444 x B 580 x T 340 mm
- RAL 7035 Lichtgrau



05

Universalmodul 3-fach schräg

Mittelmodul

▶ Art.-Nr. 7101-002-012

▶ Produktbeschreibung

- Tragkraft je Fachboden 20 kg
- Maße: H 544 x B 580 x T 340 mm
- RAL 7035 Lichtgrau



06

Mittelteilmodul

Schubladenmodul 3-fach abschließbar

▶ Art.-Nr. 7101-002-005

▶ Produktbeschreibung

- Tragkraft pro Schublade 8 kg
- Maße: H 444 x B 580 x T 340 mm
- RAL 7035 Lichtgrau



01

Mittelteilmodul

Schubladenmodul 6-fach abschließbar

▶ Art.-Nr. 7101-002-010

▶ **Produktbeschreibung**

- Tragkraft pro Schublade 8 kg
- Maße: H 444 x B 580 x T 340 mm
- RAL 7035 Lichtgrau
- Abbildung ähnlich



02

Schaumstoff Inlett

für Schubladen

▶ Art.-Nr. 7101-010

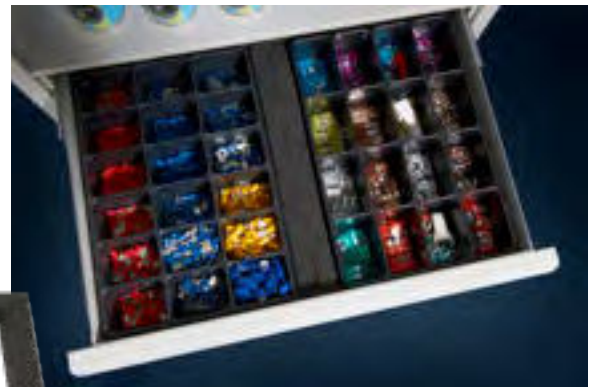

03

Schütten mit 10 Unterteilungsblechen

Mittelteilmodul

▶ Art.-Nr. 7101-002-009

▶ **Produktbeschreibung**

- Universalwannen inkl. 10 variablen Unterteilungsblechen
- Fachbreite 87 mm
- Maße: H 444 x B 580 x T 340 mm
- RAL 7035 Lichtgrau



04

Mittelteilmodul

Dosenmodul, 1-fach

▶ Art.-Nr. 7101-002-001

▶ Produktbeschreibung

- mit Dosenfachboden 6-fach
- Maße: H 444 x B 580 x T 340 mm
- RAL 7035 Lichtgrau



05

Mittelteilmodul

Boden mit Lochplatte

▶ Art.-Nr. 7101-002-003

▶ Produktbeschreibung

- Tragkraft je Fachboden 20 kg
- Maße: H 444 x B 580 x T 340 mm
- RAL 7035 Lichtgrau



06

Mittelteilmodul

Universaleck-Modul

▶ Art.-Nr. 7101-004-001

▶ Produktbeschreibung

- Tragkraft je Fachboden 20 kg
- Maße: H 444 x B 623 x T 623 mm
- RAL 7035 Lichtgrau



01

Abschlussmodul

mit Universalfachboden

▶ Art.-Nr. 7101-003-000

▶ Produktbeschreibung

- Tragkraft je Fachboden 20 kg
- Maße: H 444 x B 580 x T 340 mm
- RAL 7035 lichtgrau



02

Abschlußmodul

Universalmodul 2-fach schräg

▶ Art.-Nr. 7101-003-005



03

mit Dosenfachboden, 6-fach

Abschlussmodul

▶ Art.-Nr. 7101-003-001

▶ Produktbeschreibung

- Tragkraft je Fachboden 20 kg
- Maße: H 444 x B 580 x T 340 mm
- RAL 7035 lichtgrau



04

Abschlußmodul

Schüttenmodul schräg

▶ Art.-Nr. 7101-003-004

▶ Produktbeschreibung

- Tragkraft je Fachboden 20 kg
- Maße: H 444 x B 580 x T 340 mm
- RAL 7035 lichtgrau



05

Abschlussmodul

mit Universalfachboden

▶ Art.-Nr. 7101-004-000

▶ Produktbeschreibung

- Tragkraft je Fachboden 20 kg
- Maße: H 444 x B 580 x T 340 mm
- RAL 7035 Lichtgrau



06

Abschlussmodul

mit Lochplatte

▶ Art.-Nr. 7101-003-002

▶ Produktbeschreibung

- Maße: H 444 x B 580 mm x T 340 mm
- Farbe RAL 7035 lichtgrau



01

Mittelschrankmodul

Lampenschrankmodul abschließbar

▶ Art.-Nr. 7101-002-008

▶ **Produktbeschreibung**

- Aufbewahrung von 56 Autolampen im Schaumstoffinlett
- zwei Fachböden im Raster von 68mm höhenverstellbar
- abschließbare Plexiglastür
- stabile und hochwertige Stahlkonstruktion
- modularer Aufbau mit nahezu unbegrenzten Erweiterungsmöglichkeiten
- schneller und einfacher Aufbau
- individuelle Planbarkeit
- optimale Übersicht und Bestandskontrolle
- einfacher und schneller Zugriff auf Ihre Ware
- übersichtliche und platzsparende Lagerung von Autolampen, DIN- und Normteilen, Spraydosen, Kartuschen, Befestigungsmaterial, Werkstattbedarf und vielen weiteren Artikeln
- kann mithilfe von zwei Dübeln/Schrauben direkt an der Wand befestigt werden



02

Bodenschrank Modul

abschließbarer Schrank

▶ Art.-Nr. 7101-001-002

▶ **Produktbeschreibung**

- drei Fachböden im Raster von 68 mm höhenverstellbar
- abschließbare Metalltür
- stabile und hochwertige Stahlkonstruktion
- modularer Aufbau mit nahezu unbegrenzten Erweiterungsmöglichkeiten
- schneller und einfacher Aufbau
- individuelle Planbarkeit
- optimale Übersicht und Bestandskontrolle
- einfacher und schneller Zugriff auf Ihre Ware
- übersichtliche und platzsparende Lagerung von Autolampen, DIN- und Normteilen, Spraydosen, Kartuschen, Befestigungsmaterial, Werkstattbedarf und vielen weiteren Artikeln



03

Lochplatte

inkl. Befestigung

▶ Art.-Nr. 7101-005-002

▶ Produktbeschreibung

- Maße: H 896 x 336 mm

- Farbe RAL 7035 lichtgrau



04

Regalverbinder

inkl. Befestigungssatz

▶ Art.-Nr. 7101-005-003



05

Abschlussmodul

Werbeschild

▶ Art.-Nr. 7101-005-000



06

Wandverankerungs-Set

▶ Art.-Nr. 7101-005-004



01

Lochplatten

unbestückt

► **Produktbeschreibung**

- RAL 7035 lichtgrau
- schlag- und kratzfeste Kunststoffbeschichtung
- speziell geformte Unterzüge
- Stahlblech 1,25mm
- verdeckte Anschraublöcher

Art.-Nr.	Länge mm	Höhe mm
7100-000-1	500	450
7100-000-2	1000	450



02

Schlitzplatten

unbestückt

► **Produktbeschreibung**

- passend für Lagerkästen der Größe 3 (H/L/B 130/230/140mm) und Größe 4 (H/L/B 75/160/95mm)
- RAL 7035 lichtgrau
- schlagund kratzfeste Kunststoffbeschichtung
- speziell geformte Unterzüge
- Stahlblech 1,25mm
- verdeckte Anschraublöcher



Art.-Nr.	Breite mm	Höhe mm	Ausführung	für Lagerkästen	
				Gr. 3	Gr. 4
7100-001-1	500	450	Breitformat	9 x	16 x
7100-001-3	1000	450	Breitformat	18 x	36 x
7100-001-2	450	1000	Hochformat	12 x	32 x

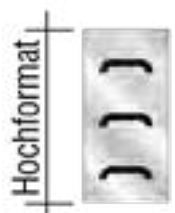
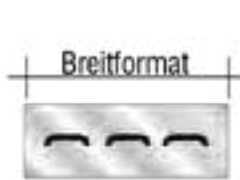

03
Werkzeugklemme
klein



Art.-Nr.	Größe
7100-000-305	19 mm

04
Werkzeughalter
gerader Dorn



Art.-Nr.	Größe
7100-000-304	150 mm

05
Werkzeughalter
abgewinkelter Dorn



Art.-Nr.	Größe
7100-000-301	50 mm
7100-000-302	100 mm
7100-000-3	150 mm
7100-000-303	200 mm

06
Halterleiste für Dosen und Flaschen
unbestückt

► Art.-Nr. 7100-002-01

► Produktbeschreibung

- Abmessung (HxBxT): 50 mm x 500 mm x 80 mm
- 2 Ovallöcher 22/31 x 57 mm
- 3 Rundlöcher 51 mm
- 2 Ovallöcher 20/27 x 46 mm
- 1 Rundloch 31 mm



07
Runddosenhalter
3-fach

► Art.-Nr. 7100-000-6

► Produktbeschreibung

- Breite: 300mm
- Ø 70mm
- Farbe: alufarben

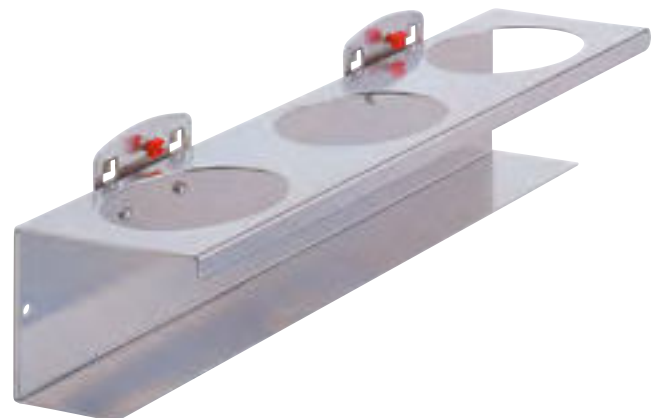

01

Kabelspulenhalter

▶ Art.-Nr. 7100-002-02

▶ Produktbeschreibung

- Spulenhalter bis Achsmaß 17 mm
- Farbe: alufarben
- Breite: max. 78/Ø 170 mm



02

Halter für Benzinschlauch/Schrumpfschlauch

▶ Art.-Nr. 7100-002-03

▶ Produktbeschreibung

- Abmessung: (BxT): 490 mm x 243 mm
- Farbe: lichtgrau



03

Wandhalter

für Einweghandschuh-Boxen

▶ Art.-Nr. 7101-016

▶ Produktbeschreibung

- für drei Handschuhboxen
- nur passend für die Normfest Einweghandschuh-Boxen
- „NITRIL“ (Art.-Nr. 7798-016) und „LATEX“ (Art.-Nr. 7798-015)



04

Schmirgelleinen-Abroller

unbestückt

▶ Art.-Nr. 7100-002-07

▶ Produktbeschreibung

- für bis zu drei Schmirgelleinenrollen
- zur Anbringung an Lochplatten



05

Klettband
selbstklebend

Art.-Nr.	Breite mm	Länge m	VPE
3985-80	20	10	1/10



06

Beschriftungsleiste
selbstklebend

Art.-Nr.	Breite mm	Länge mm
7100-000-5	29	430
7100-000-7	29	940



07

Magnetband
Stärke: 0,65 mm

Art.-Nr.	Breite mm	Länge m	VPE
1961-004-201	20	10	1
1961-004-251	25	10	1



08

PVC, 30 x 80 mm
Magnetetikett

► Art.-Nr. 1961-004-021

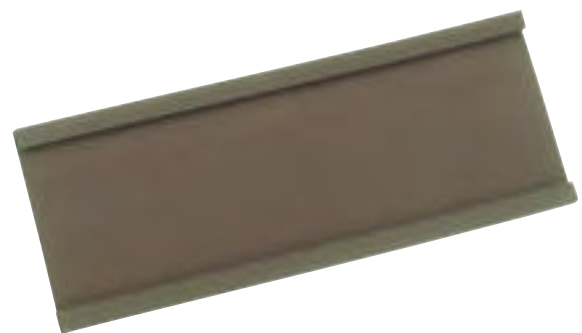

01

Lagerkästen

Länge: 500/450 mm

Breite: 300 mm

Höhe: 180 mm

Art.-Nr.	Farbe
1962-1-1	blau
1962-2-1	grau



02

Lagerkästen

Länge: 350/300 mm

Breite: 200 mm

Höhe: 150 mm

Art.-Nr.	Farbe
1962-1-2	blau
1962-2-2	grau



03

Lagerkästen

Länge: 230/200 mm

Breite: 140 mm

Höhe: 130 mm

Art.-Nr.	Farbe
1962-1-3	blau
1962-2-3	grau



04

Lagerkästen

Länge: 160/140 mm

Breite: 95 mm

Höhe: 75 mm

Art.-Nr.	Farbe
1962-1-4	blau
1962-2-4	grau



05

Lagerkästen

Breite: 188 mm

Höhe: 80 mm

Art.-Nr.	Ausführung	Länge mm	VPE
1961-945-31	5-fach	300	1
1961-945-30	7-fach	400	1
1961-945-36	9-fach	500	1
1961-945-34	Trennwand		10



06

Lagerkästen

Breite: 94 mm

Höhe: 80 mm

Art.-Nr.	Ausführung	Länge mm	VPE
1961-945-33	5-fach	300	1
1961-945-32	7-fach	400	1
1961-945-37	9-fach	500	1
1961-945-35	Trennwand		10
1961-945-29	Etiketten mit Schutzfolie 58 x 38mm		100



07

Teilebox

Breite: 90 mm

Höhe: 50 mm

Länge: 270 mm

Art.-Nr.	Ausführung	Länge mm	VPE
1961-0	Teilebox	270	1
1961-01	Trennwand		10
1961-02	Etiketten		100







Druckluft

01

1/2" Mini Doppelschlaghammer

▶ Art.-Nr. 8696-510-004

▶ Produktbeschreibung

- Lösemoment maximal: 1400 Nm
- Anzugs-Drehmoment maximal: 745 Nm
- Empfohlenes Drehmoment: 620 Nm
- extra kurz – nur 100 mm
- Hochleistungs-Doppelhammer-Schlagwerk
- Betriebsdruck (bar): 6.3
- Schall-Leistungspegel (bei Betriebsdruck): 102 db(A) Lp W
- Netto-Gewicht (kg): 1.32 kg
- Schall-Druckpegel (bei Betriebsdruck): 92.7 dB(A) Lp A
- Umdrehungen/Minute: 9000
- Luftbedarf [l/min]: 135 l/min (2.2 l/sec)



02

1/2" Schlagschrauber

▶ Art.-Nr. 8696-510-002

▶ Produktbeschreibung

- Lösemoment max: 1200 Nm
- Anzugs-Drehmoment max: 610 Nm
- Empfohlenes Drehmoment: 550 Nm
- inkl. Stecknippel mit 1/4" Außengewinde
- Hochleistungs-Doppelhammer-Schlagwerk
- Luftbedarf: 183.9 l/min
- Rechts-/Linkslauf: mehrstufig
- Betriebsdruck: 6.3 bar
- Schall-Druckpegel: 107.4 dB(A) Lp A
- Schall-Leistungspegel: 107.4 db(A) Lp W





03

1/2" mini Schlagschrauber

► Art.-Nr. 8696-510-001

► **Produktbeschreibung**

- Lösemoment max.: 1000 Nm
- Anzugs-Drehmoment max.: 610 Nm
- Empfohlenes Drehmoment: 474 Nm
- inkl. Stecknippel mit 1/4" Außengewinde
- Hochleistungs-Jumbohammer-Schlagwerk
- Netto-Gewicht: 1450 g
- Luftbedarf: 141.5 l/min
- Umdrehungen/Minute: 8500 upm
- Rechts-/Linkslauf:
mehrstufig
- Betriebsdruck: 6.3 bar
- Schall-Druckpegel: 94.6 dB(A) Lp A
- Schall-Leistungspegel: 105.6 db(A) Lp W



01

1“ Schlagschrauber lange Ausführung

▶ Art.-Nr. 8696-510-006

▶ Produktbeschreibung

- maximales Losbrechmoment: 2.983 Nm
- Stufe 1 (60%) - 1.545 Nm
- Stufe 2 (85%) - 2.189 Nm
- Stufe 3 (100%) - 2.576 Nm
- Schlagwerk: Doppelhammer
- lange Ausführung mit 15 cm Schaft
- Luftverbrauch: 340 l/min
- Leerlaufdrehzahl: 5.500 rpm
- Max. Druck: 6.2 bar
- Gewicht: 7.000 g
- Schalleistungspegel: 124,6dB



02

1/2" Premium Schlagschrauber

► Art.-Nr. 8696-510-003

► **Produktbeschreibung**

- Lösemoment max: 1486 Nm
- R/L-Umschalthebel für Einhandbedienung
- Leistungsstarker Doppelhammer
- Leerlaufdrehzahl: 8500 rpm
- Vibrationen: 12.92 m/s²
- Luftverbrauch: 113 l/min
- Max. Druck: 6 bar
- Schalleistungspegel: 96 dB
- Gewicht: 1950g
- inkl. Stecknippel mit 1/4" Außengewinde



03

3/4" Mini Schlagschrauber

► Art.-Nr. 8696-510-005

► **Produktbeschreibung**

- Lösemoment max: 1890 Nm
- Anzugs-Drehmoment max: 1085 Nm
- Empfohlenes Drehmoment: 922 Nm Hochleistungs-Doppelhammer-Schlagwerk
- Betriebsdruck: 6.3 bar
- Luftbedarf: 153 l/min
- Netto-Gewicht: 2.1 kg
- Schall-Druckpegel: 104 dB(A) Lp A
- Schall-Leistungspegel: 93 db(A) Lp
- Umdrehungen/Minute: 7300
- inkl. Stecknippel mit 1/4" Außengewinde



01

1/4" Mini Ratschenschrauber

▶ Art.-Nr. 8696-520-001

▶ Produktbeschreibung

- max. Drehmoment: 32 Nm
- Rechts-/Linkslauf
- Gewicht: 457 g
- Leerlaufdrehzahl: 240 rpm
- Luftverbrauch: 85 l/min
- Schalleistungspegel: 92 dB
- Länge: 120 mm
- inkl. Stecknippel mit 1/4" Außengewinde



02

1/4" Ratschenschrauber

▶ Art.-Nr. 8696-520-004

▶ Produktbeschreibung

- Max. Drehmoment: 41 Nm
- Gewicht: 606 g
- Leerlaufdrehzahl: 240 rpm
- Luftverbrauch: 70 l/min
- Schalleistungspegel: 97 dB
- Länge: 175 mm
- inkl. Stecknippel mit 1/4" Außengewinde



03

3/8" Mini-Ratschenschrauber

► Art.-Nr. 8696-520-002

► Produktbeschreibung

- Max. Drehmoment: 32 Nm
- Gewicht: 465 g
- Leerlaufdrehzahl: 240 rpm
- Luftverbrauch: 85 l/min
- Schalleistungspegel: 92 dB
- Länge: 120 mm
- inkl. Stecknippel mit 1/4" Außengewinde



04

3/8" Ratschenschrauber

► Art.-Nr. 8696-520-003

► Produktbeschreibung

- Max. Drehmoment: 41 Nm
- Gewicht: 762 g
- Leerlaufdrehzahl: 240 rpm
- Luftverbrauch: 70 l/min
- Schalleistungspegel: 97 dB
- Länge: 175 mm
- inkl. Stecknippel mit 1/4" Außengewinde



01

3/8" Ratschenschrauber

▶ Art.-Nr. 8696-520-006

▶ Produktbeschreibung

- max. Drehmoment: 70 Nm
- Drehzahl regulierbar
- Gewicht: 1.348 g
- Leerlaufdrehzahl: 175 rpm
- Vibrationen: 0.4 m/s²
- Luftverbrauch: 85 l/min
- Schalleistungspegel: 85 dB
- Länge: 264 mm
- inkl. Stecknippel mit 1/4" Außengewinde



02

1/2" Ratschenschrauber

▶ Art.-Nr. 8696-520-005

▶ Produktbeschreibung

- Max. Drehmoment: 70 Nm
- Gewicht: 1.363 g
- Leerlaufdrehzahl: 175 rpm
- Vibrationen: 0.4 m/s²
- Luftverbrauch: 85 l/min
- Schalleistungspegel: 85 dB
- Länge: 264 mm
- inkl. Stecknippel mit 1/4" Außengewinde



03

Stabschleifer abgewinkelt

► Art.-Nr. 8696-530-001

► **Produktbeschreibung**

- Max. Drehzahl: 20000 rpm
- Gewicht: 711 g
- Vibrationen: 0.5 m/s²
- Luftverbrauch: 59 l/min
- Schalleistungspegel: 82 dB
- Aufnahme: 6 mm
- Länge: 155 mm
- inkl. Stecknippel mit 1/4" Außengewinde



04

Stabschleifer gerade

► Art.-Nr. 8696-530-002

► **Produktbeschreibung**

- Max. Drehzahl: 25.000 rpm
- Gewicht: 600 g
- Vibrationen: 0.4 m/s²
- Luftverbrauch: 85 l/min
- Schalleistungspegel: 85 dB
- Länge: 155 mm
- Aufnahme: 6 mm
- inkl. Stecknippel mit 1/4" Außengewinde



05

Montageschlüssel für Stabschleifer

Art.-Nr.	Größe
8696-530-014	14 mm
8696-530-019	19 mm



01

Exzentrerschleifer

▶ Art.-Nr. 8696-530-003

▶ **Produktbeschreibung**

- Max. Drehzahl: 10.000 rpm
- Schleifhub: 2,5 mm
- Lochdurchmesser: 5 mm
- Gewicht: 900g
- Vibrationen: 2.5 m/s²
- Luftverbrauch: 45 l/min
- Schalleistungspegel: 80 dB
- Länge: 248 mm
- inkl. Stecknippel mit 1/4" Außengewinde



02

Tiefenschleifer / Trennschneider

▶ Art.-Nr. 8696-530-005

▶ **Produktbeschreibung**

- Leerlaufdrehzahl: 15.000 U/min
- Leistung: 0,85 PS/0,63 kW
- Gesamtlänge: 375 mm
- Bauhöhe: 45 mm
- Gewicht: 1,1 kg
- Luftdruck: 6,3 bar
- Trennscheibe: 100 x 1,0 x 10 mm
- inkl. Stecknippel mit 1/4" Außengewinde
- inkl. 1 Trennscheibe
- inkl. Wartungsöl



03

Bandschleifer

► Art.-Nr. 8696-530-004

► Produktbeschreibung

- Breite Schleifband: 10 mm
- Gewicht: 949 g
- Max. Drehzahl: 18.000 rpm
- Vibrationen: 0.4 m/s²
- Luftverbrauch: 57 l/min
- Schalleistungspegel: 85 dB
- Länge: 330 mm
- inkl. Stecknippel mit 1/4“ Außengewinde



04

Bandschleifbänder

► Produktbeschreibung

- für Bandschleifer (Art.-Nr. 8696-530-004)
- Maße: 10 mm x 330 mm

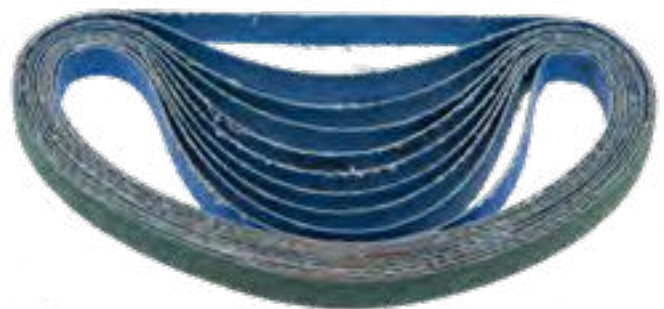

Art.-Nr.	Körnung	VPE
8696-530-040	40	10
8696-530-060	60	10
8696-530-080	80	10
8696-530-120	120	10

01

Mini-Schleifer

▶ Art.-Nr. 8696-530-006

▶ Produktbeschreibung

- Kleine Ausführung
- Für Polierscheibengrößen 2" oder 3" (50 oder 75 mm)
- Max. Drehzahl: 17.000 rpm
- Luftverbrauch: 57 l/min
- Länge: 109 mm
- Gewicht: 677 g
- Leerlaufdrehzahl: 15000 rpm
- Vibrationen: < 2.5 m/s²
- Schalleistungspegel: 89.4 dB
- inkl. Stecknippel mit 1/4" Außengewinde



02

Ersatzteller für Mini-Schleifer

Art.-Nr.	Ø mm
8696-530-075	75
8696-530-050	50

03

Stichsäge

► Art.-Nr. 8696-540-001















► Produktbeschreibung

- Schläge pro Minute: 9,000 BPM
- Hublänge: 10mm
- Vibration: 8.5 m/s²
- Gewicht: 610 g
- Lautstärke: 86dBA
- Luftverbrauch: 99 l/min
- inkl. Stecknippel mit 1/4" Außengewinde



04

Ersatzsägeblätter

Art.-Nr.	Form	Anzahl Zähne	VPE	Bild
8696-112-552	grob	24	5	
8696-112-551	fein	32	5	
8696-112-554	SIG	24	5	
8696-112-555	SIG	32	5	
8696-540-018		18	5	
8696-540-024		24	5	
8696-540-032		32	5	
8696-113-71	Airpress	32	5	
8696-113-72	Airpress	24	5	
8696-112-561	Bi-Metall	14	10	
8696-112-562	Bi-Metall	18	10	
8696-112-563	Bi-Metall	24	10	
8696-112-565	Bi-Metall	28	10	
8696-112-564	Bi-Metall	32	10	
8696-112-566	Flachaufnahme	32	10	

01

Bohrmaschine

▶ Art.-Nr. 8696-540-002

▶ Produktbeschreibung

- Bohrfutter: 10 mm
- Gewicht: 900 g
- Max. Drehzahl: 1.800 rpm
- Vibrationen: 0.4 m/s²
- Luftverbrauch: 100 l/min
- Schalleistungspegel: 90 dB
- Länge: 195 mm
- inkl. Stecknippel mit 1/4" Außengewinde



02

Winkelbohrmaschine

▶ Art.-Nr. 8696-540-008

▶ Produktbeschreibung

- Gewicht: 900 g
- Länge: 220 mm
- Max. Drehzahl: 1800 rpm
- Vibrationen: 0.6 m/s²
- Luftverbrauch: 99 l/min
- Schalleistungspegel: 83 dB
- Schnellspannbohrfutter: 10 mm
- inkl. Stecknippel mit 1/4" Außengewinde



03

Mini Poliermaschine

► Art.-Nr. 8696-540-004

► Produktbeschreibung

- Gewicht: 600 g
- Max. Drehzahl: 5.500 rpm
- Drehzahl regulierbar: ja
- Vibrationen: < 2.5 m/s²
- Luftverbrauch: 84 l/min
- Schalleistungspegel: 89.4 dB
- Länge: 130 mm
- Klett-Teller Durchmesser: ca. 75mm
- inkl. Stecknippel mit 1/4" Außengewinde



04

Kletteller

für Mini-Poliermaschine

Art.-Nr.	Ø mm
8696-540-050	50
8696-540-075	75



01

Blechknabber

▶ Art.-Nr. 8696-540-006

▶ Produktbeschreibung

- Zug-Schnitt für Metall Stärke 1.5 mm mit einer Schnittleistung von 0.9 m/min
- Doppelzahn- Umlaufradsatz bietet mehr Übertragungsleistung für einen gleichmäßigeren Betrieb
- Gewicht: 988 g
- Länge: 178 mm
- Max. Drehzahl: 2600 rpm
- Vibrationen: 0.8 m/s²
- Luftverbrauch: 107 l/min
- Schalleistungspegel: 90 dB
- Schnittstärke: Aluminium 1,6 mm / Stahl 1,2 mm
- inkl. Stecknippel mit 1/4" Außengewinde



02

Blindnietenpistole

▶ Art.-Nr. 8696-540-003

▶ Produktbeschreibung

- 4 Mundstücke (eins vormontiert)
- Kupplungsstecker mit Drehgelenk für flexiblen Einsatz
- Mögliche Nietengrößen: 2.4 - 3.2 - 4.0 - 4.8mm
- Aluminium-Nieten: 2.4–4.8 mm
- Stahl-Nieten: 2.4–4.8 mm
- Edelstahl-Nieten: 2.4–3.2 mm
- Hohe Zugkraft: 11945 N
- Hublänge: 14 mm
- Betriebsdruck (bar): 6.2
- Gewicht: 1.500 g
- inkl. Stecknippel mit 1/4" Außengewinde



03

Blechscher

► Art.-Nr. 8696-540-007

► Produktbeschreibung

- Gewicht: 1.205 Kg
- Länge: 240 mm
- Max. Drehzahl: 2.600 rpm
- Vibrationen: 0.7 m/s²
- Luftverbrauch: 107 l/min
- Schalleistungspegel: 86 dB
- Schnittstärke: Aluminium 1,6 mm / Stahl 1,2 mm
- inkl. Stecknippel mit 1/4" Außengewinde



04

Distanzstück

► Art.-Nr. 8696-540-027



05

Scherenblatt für Blechscher

► Produktbeschreibung

- für Blechscher (Art.-Nr. 8696-540-007)

Art.-Nr.	Ausführung
8696-540-017	rechts
8696-540-019	links
8696-540-020	mittel



01

Meißelhammer-Set

▶ Art.-Nr. 8696-540-009

▶ Produktbeschreibung

- inkl. 5 Meißeln und Federhalter
- Gewicht: 2.450 g
- Schläge pro Minute: 4300 bpm
- Luftverbrauch: 269 l/min
- Vibrationen: 15 m/s²
- inkl. Stecknippel mit 1/4" Außengewinde



02

Meißel-Set

▶ Art.-Nr. 8696-540-029

▶ Produktbeschreibung

- aus dem Koffer 8696-540-009





03

Reifenfüllmessgerät

► Art.-Nr. 8696-540-010

► Produktbeschreibung

- Max. Druck: 8 bar
- Manometer-Messbereich: 0–12 bar
- Teilung: 0,1 bar
- Flexibler Schlauch, Länge: 400 mm
- Manometer-Durchmesser: 63 mm
- Luftanschluss Einlass:
Innengewinde 12,91 mm (1/4")
- Kupplungsstecker: Nennweite 7,2 (inklusive)
- Betriebsdruck (bar): 6.3
- Netto-Gewicht (kg): 0.41 kg
- inkl. Stecknippel mit 1/4" Außengewinde



01

Nadelntroster

▶ Art.-Nr. 8696-540-005

▶ Produktbeschreibung

- Gewicht: 3.000 g
- Leerlaufdrehzahl: 3700 blows p/m
- Schläge pro Minute: 9.000 BPM
- Vibrationen: 6,9 m/s²
- Luftverbrauch: 280 l/min
- inkl. Stecknippel mit 1/4" Außengewinde



02

Ersatznadeln für Nadelntroster

▶ Art.-Nr. 8696-540-015

▶ Produktbeschreibung

- für Nadelntroster (Art.-Nr. 8696-540-005)
- Menge je Set: 19 Stück



03

Mini Öler

▶ Art.-Nr. 8696-550-006

▶ Produktbeschreibung

- Einsetzbar bei den meisten motorbetriebenen Pneumatik-Werkzeugen
- Automatisches Ölen zur Verlängerung der Lebensdauer Ihrer Pneumatik-Werkzeuge
- Nachfüllbar, Füllmenge 5.5 cm³
- Kompakte Ausführung – direkt am Werkzeug zu befestigen
- Besonders leichte Ausführung
- Gewindeinsatz im Füllstutzen
- Luftanschluss Einlass: Außengewinde 1/4"
- Luftanschluss Auslass: Innengewinde 1/4"
- Betriebsdruck 6 bar



04

Filterdruckminderer

► Art.-Nr. 8696-550-005

► Produktbeschreibung

- Druckanzeige: 0.5 – 12 bar
- Luftanschluss-Gewinde: 1/4"
- Luftdurchlass: 1750 L/min
- Max. Druck: 12 bar (1/4")
- Max. Arbeitsdruck: 10 bar (1/4")
- Füllkapazität Filterdruckminderer: 80 ml
- Abflusskapazität: 80ml
- Ölkapazität: 150ml



05

Wartungseinheit

► Art.-Nr. 8696-550-007

► Produktbeschreibung

- 2-fach, bestehend aus Filterdruckminderer, Nebelöler und Manometer
- Luftanschluss-Gewinde (1/2")
- Luftdurchlass bei 6.2 bar: 3000 L/min
- Füllkapazität Filterdruckminderer: 80 ml
- Füllkapazität Nebelöler: 150 ml
- Max. Druck: 15.2 bar (1/2")
- Max. Arbeitsdruck: 10 bar (1/2")
- Druckanzeige: 0,5 – 12 bar
- Abflusskapazität: 80ml
- Ölkapazität: 150ml



01

Ausblaspistole lang variabel

▶ Art.-Nr. 8696-550-001

▶ Produktbeschreibung

- schwenkbarer Winkel 360°
- Einlass mit Metallverstärkung
- maximaler Druck: 12 Bar
- Ausziehbares Rohr: 270 mm – 400 mm
- inkl. Stecknippel 1/4"



02

Ausblaspistole 100mm

▶ Art.-Nr. 8696-550-002

▶ Produktbeschreibung

- Einlass mit Metallverstärkung
- Länge: 100 mm
- maximaler Druck: 12 Bar
- inkl. Stecknippel 1/4"



03

Ausblaspistole lange Düse

▶ Art.-Nr. 8696-550-004

▶ Produktbeschreibung

- Einlass mit Metallverstärkung
- maximaler Druck: 15 Bar
- Länge: 250mm



04

Ausblasstift

▶ Art.-Nr. 8696-550-003

▶ Produktbeschreibung

- Material: Aluminium
- maximaler Druck: 6.2Bar



05

Druckluft-Ausblaspistole
mit 1/4" Anschluss

▶ Art.-Nr. 8696-113-90

▶ Produktbeschreibung
- Düsenlänge: 22,0 cm



06

Druckluft-Ausblaspistole
mit 1/4" Anschluss

▶ Art.-Nr. 8696-113-9

▶ Produktbeschreibung
- Düsenlänge: 2,5 cm



07

Druckluft-Ausblaspistole
mit Metalldüse

▶ Art.-Nr. 8696-113-900

▶ Produktbeschreibung
- Düse: 110 mm lang
- Durchmesser 3 x 6 mm
- leicht
- robust und kratzfest
- Fuß: 23 Nm 3/h bei 6 bar
- Eingangsanschluss mit Messingeinsatz 1/4" IG
verzahnt



01

Tornador Gun Classic

▶ Art.-Nr. 8696-560-002

▶ Produktbeschreibung

- stärkerer Impuls – mehr Power – bessere Reinigung
- integrierter Druckluft-Regulierer
- integrierter Gelenk-Nippel
- für 2,2 kW – 240 V Kolben-Kompressoren geeignet
- für den professionellen Dauereinsatz ausgelegt



Art.-Nr.	Artikelbezeichnung	Ausführung
8696-1-831	Ansaugkugel mit Steigrohr	Tornador Gun Classic
8696-1-836	Ergänzungbecher mit Kappe	Tornador Gun Classic
8696-3-833	Innerer Führungsschlauch	Tornador Gun Classic
8696-3-834	Rotierschlauch	Tornador Gun Classic
8696-1-832	Sperrventil	Tornador Gun Classic
8696-3-835	Trichter	Classic 1. Serie
8696-4-835	Trichter	Classic und Black Serie 1
8696-1-835	Trichter	Classic und Black Serie 1
8696-1-837	Trichter mit Metallring	Tornador Gun Classic
8696-3-832	Trichter	Tornador Gun Classic

Tornador Gun Black

► Art.-Nr. 8696-560-001

► Produktbeschreibung

- impulssteigernde Feder
- volles Leistungspotential schon bei 4,5 Bar
- besonders feine Mikrozerstäubung
- integrierter Druckluft-Regulierer
- integrierter Gelenk-Nippel
- für 2,2kW – 230V Kolben-Kompressoren
- für den professionellen Dauereinsatz ausgelegt



**sehr verschleißarm
dank Rotations-Set**



Art.-Nr.	Artikelbezeichnung	Ausführung
8696-1-831	Ansaugkugel mit Steigrohr	Tornador Gun Classic
8696-3-831	Ansaugkugel mit Steigschlauch	Tornador Gun Black
8696-1-836	Ergänzungbecher mit Kappe	Tornador Gun Classic
8696-2-833	Innerer Führungsschlauch	Tornador Gun Black
8696-4-831	Rotationsset	Black Serie 1 und 2
8696-1-832	Sperrventil	Tornador Gun Classic
8696-4-835	Trichter	Classic und Black Serie 1
8696-4-832	Trichter	Black Serie 1 und 2
8696-560-003	1/4" Druckluftanschluss flexibel	



01

Normfest Schaumkanone

► Art.-Nr. 8696-560-004

► **Produktbeschreibung**

- neuentwickelte Diffusor-Technik
- zur Vorreinigung kleiner u. großer Flächen
- mit den zwei auswechselbaren Diffusern können Sie in kürzester Zeit mühelos ganze PKW, LKW und Kleintransporter einschäumen
- der Schaum ist extrem trocken und steif, mit einer sehr langen Einwirk- u. Reaktionszeit und sorgt für hervorragende Ergebnisse
- integrierter Druckluft-Regulierer
- integrierter Gelenk-Nippel
- ergonomisch, kälteisoliert und vibrationsarm



Autoshampoo
Wash & Ready

- Art.-Nr. 2000-321-5
- Inhalt: 5 Liter

Wir empfehlen, die Schaumkanone nur mit Ph-neutralen Reinigern zu verwenden. Da in der Schaumkanone ein Schwamm verbaut ist, sollte man auf starke Tenside oder starke Laugen und auf starke Säuren verzichten. Für eine lange Lebensdauer sollte die Schaumkanone nach jeder Verwendung ausgewaschen werden. Für ein optimales Ergebnis empfehlen wir unser Autoshampoo Wash and Ready, Art.-Nr. 2000-321-5.

01

Druckluft-Pistole

zur Verarbeitung von Karosserie-Dichtmassen und Scheibenklebern hervorragend geeignet

▶ Art.-Nr. 2891-010

▶ Produktbeschreibung

- Verwendung unterschiedlicher Kartuschen möglich
- universeller Einsatz bei der Verwendung von Dicht- und Klebstoffen
- sofortiger Materialfluss-Stopp durch Schnellentlüftungsventil
- 70% mehr Kraft durch Schubkolbentechnik gegenüber herkömmlichen Druckluftpistolen
- Füllmenge: Kartuschen von 300 ml bis 320 ml, Beutelware bis 400 ml
- Arbeitsweise: pneumatisch auf 60 mm Kolben / Schubstange
- Schnellentlüftung
Druckreguliereinheit
Pistole aus Aluminium
- hohe Kraftentwicklung
- max. Druck: 10 bar
- Betriebsdruck: 5-10 bar



02

Druckluft-Pistole Multi

für 310 ml Kartuschen

▶ Art.-Nr. 2891-03

▶ Produktbeschreibung

- zur Verarbeitung von Karosserie-Dichtmassen, Scheibenklebern und spritzbaren Nahtabdichtungen
- Überwurfmutter für spritzbare Nahtabdichtung
- Überwurfmutter für Standardanwendungen
- Gewicht: 1,65 kg
- Druckluftversorgung min./max.: max. 10 bar
- Betriebsdruck: 0 - 7 bar
- Durchmesser max.: 50 mm
- Länge max.: 220 mm
- Kartuschenvolumen: ca. 310 ml



03

Druckluft-Kartuschenpistole

► Art.-Nr. 2891-05

► Produktbeschreibung

- zur Verarbeitung von spritzbaren Nahtabdichtungen
- inkl. 10 langen und 20 kurzen Düsen



04

Ersatzspritzröhrchen

für Druckluft-Kartuschenpistole (Art.-Nr. 2891-05)

► Art.-Nr. 2891-051

► VPE: 30



05

Ersatzdüsen für spritzbare Nahtdichtungen

für Multi-Druckluftpistole (Art.-Nr. 2891-03)

► Art.-Nr. 2891-03-1

► VPE: 10

► Produktbeschreibung

- zur Verarbeitung von Karosserie-Dichtmassen, Scheibenklebern und spritzbaren Nahtabdichtungen



01

Druckbecherpistole für 1000-ml-Schraubdosen

► Art.-Nr. 2891-106-841

► **Produktbeschreibung**

- für die Verarbeitung von Bottom-Guard und Protector
- vielfältige Strukturen können gespritzt werden
- Dichtungen aus Teflon
- geeignet für Metall



02

Hohlraumprühschlauch-Set für Druckluft-Druckbecherpistole

► Art.-Nr. 2891-106-842

► **Produktbeschreibung**

- speziell für die Verarbeitung von Protector Hohlraumkonservierung
- Schlauch-Ø: 6 mm
- Schlauchlänge: 98 cm (mit Griff, inkl. Adapter), 116 cm (ohne Griff, inkl. Adapter)

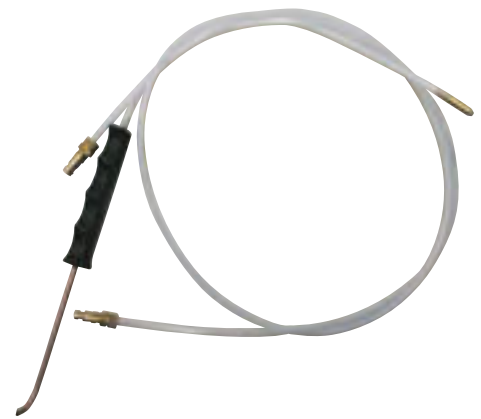

03

Pistole für Unterbodenschutz inkl. Düsen und Steigrohr

► Art.-Nr. 2892-880

► **Produktbeschreibung**

- schnelle und einfache Montage
- genaues einstellbares Sprühbild
- schnell und einfach wechselbar
- kein Reinigen notwendig

► **Inhalt:**

- 1 x Pistole
- 2 x Düsen
- 1 x Steigrohr



04

Düzensatz für UBS-Pistole (Artikel-Nr. 2892-880)

► Art.-Nr. 2892-880-1

► **Inhalt:**

- 3 x Düsen
- 3 x Steigrohre



05

Druckluftmaschine MBX

Ideal für Folienradierer

► Art.-Nr. 4692-123

► Produktbeschreibung

- Gewicht: 1,1 kg
- Gewinde-Luftdruckanschluss: Rp 1/4"
- Drehzahl: 0-3500 min⁻¹
- benötigter Fließdruck: 6,2 bar/90 psi
- durchschnittlicher Luftverbrauch: 17,5 CFM (500 l/min)



06

MBX Starter-Set

für die professionelle Verarbeitung von Stahl

► Art.-Nr. 4692-900

► Produktbeschreibung

- Gewicht: 1,1 kg
- Gewinde Luftdruckanschluss: Rp 1/4"
- Benötigter Schlauchdurchmesser: 3/8" ID (9,5 mm)
- Drehzahl: 0-3500 min⁻¹
- Benötigter Fließdruck: 6,2 bar/90 psi
- erforderl. Schlauchinnendurchmesser: 9,5 mm
- Durchschnittlicher Luftverbrauch: 17,5 CFM (500 l/min.)
- Schalldruckpegel: 83 dB (DIN 45635-21; ISO 3744)



► Inhalt:

- 1 x 4692-123 MBX-Druckluftmaschine
- 1 x 4692-211 MBX-Aufnahmesystem 1 mm
- 1 x 4692-223 MBX-Aufnahmesystem 23 mm
- 1 x 4692-523 MBX-Bürstenband grob 23 mm
- 1 x 4692-411 MBX-Bürstenband mittel 11 mm
- 1 x 4692 311 MBX-Bürstenband fein 11 mm
- 1 x 4692-800 MBX-Folienradierer



01

PVC-Schlauch

mit Thermoplastschichten

► **Produktbeschreibung**

- Schlauch mit 3 Thermoplastschichten
- Temperaturbeständigkeit -20°C bis +60°C
- lange Lebensdauer
- verschluss-, stoß- und quetschsicher
- leicht und flexibel
- Innen-Ø: 6,3 mm
- Aussen-Ø: 11,0 mm
- max. Betriebsdruck bei 20°C = 20 bar
- temperaturbeständig max. +60°C
- max. Druck bei 20°C = 60 bar



Art.-Nr.	Ø innen/außen	Länge
8699-66-50	6,3 mm x 11,0 mm	50 m
8699-69-50	9,0 mm x 14,5 mm	50 m
8699-613-50	12,7 mm x 19,0 mm	50 m

02

PVC-Schlauchgarnitur

mit Thermoplastschichten

► **Produktbeschreibung**

- mit Sicherheitsschnellkupplung und Steckhülse
- Temperaturbeständigkeit -20°C bis +60°C
- Schlauch mit 3 Thermoplastschichten
- lange Lebensdauer
- verschluss-, stoß- und quetschsicher
- leicht und flexibel
- Innen-Ø: 6,3 mm
- Aussen-Ø: 11,0 mm
- max. Betriebsdruck bei 20°C = 20 bar
- temperaturbeständig max. +60°C
- max. Druck bei 20°C = 60 bar



Art.-Nr.	Ø innen/außen	Länge
8699-201-6	6,3 mm x 11,0 mm	10 m
8699-201-9	9,0 mm x 14,5 mm	10 m
8699-201-13	12,7 mm x 19,0 mm	10 m

03

Antistatischer Schlauch

für Lackierbetriebe geeignet

► **Produktbeschreibung**

- mit Sicherheitsschnellkupplung und Stecktülle
- Innen: 9 mm
- Außen: 16 mm
- Betriebsdruck: max. 20 bar
- Länge: 10 m
- Betriebstemperatur: max. 95°C
- Leitfähigkeit: Elektrischer Widerstand < 106 Ohm/m
- Innenschicht: Glattes schwarzes EPDM
- Armatur: Synthetikgeflecht
- Außenmantel: Glattes blaues EPDM
- Einsatzbereiche: Versorgung von Lackierpistolen, Druckluft, Lackierkabinen



Art.-Nr.	Ø innen/außen	Länge
8699-201-916	9,0 mm x 16,0 mm	10 m

04

Spiralschlauch

Polyurethan-Spiralschläuche

► **Produktbeschreibung**

- mit festem und drehbarem Gewindeanschluss

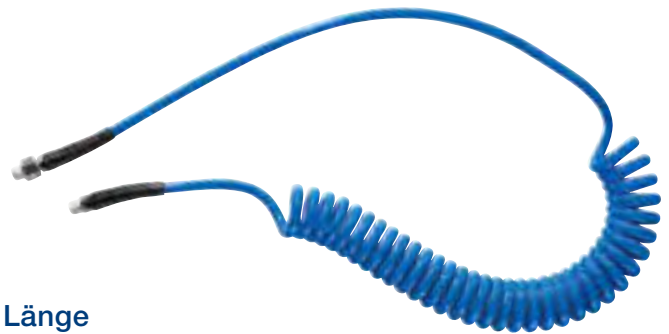

Art.-Nr.	Ø innen/außen	Anschluss	Länge
8699-201-65	6,5 mm x 10,0 mm	1/4"	6 m
8699-201-8	8,0 mm x 12,0 mm	3/8"	8 m

05

PTFE-Band 12mm x 12m

zur Gewindeabdichtung

► **Art.-Nr. 3985-030-160**

► **Produktbeschreibung**

- Breite: 12 mm
- Länge: 12 m
- Stärke: 0,1 mm
- bis zu 240 – 250°C hitzebeständig



01

Sicherheitskupplung

Europäisches Profil 7,2 - 7,4 mm

► **Produktbeschreibung**

- sicheres An- und Abkuppeln durch Dekompressionsmechanismus ISO 4414 - DIN EN 983
- minimaler Kraftaufwand beim Ankuppeln
- optimale Dichtigkeit
- hervorragender Durchfluss, der sich allen Druckluftwerkzeugen anpasst
- antistatisch, vermeidet das Anziehen von Staubteilchen auf die Arbeitsoberfläche beim Auftragen von Lacken
- energieabsorbierendes Kompositmaterial schützt vor Kratzern
- hohe Widerstandsfähigkeit gegen Abrieb, Stöße, Zerquetschen, Vibrationseinflüsse
- max. Betriebsdruck: 16 bar
- Einsatztemperatur: -15°C bis +70°C

Art.-Nr.	Bezeichnung	Anschluss	Abbildung
8699-200-16	Sicherheitskupplung mit Schlauchanschluss	6,0 mm	1
8699-200-19	Sicherheitskupplung mit Schlauchanschluss	9,0 mm	1
8699-200-113	Sicherheitskupplung mit Schlauchanschluss	13,0 mm	1
8699-200-214	Sicherheitskupplung mit Außengewinde	1/4"	2
8699-200-238	Sicherheitskupplung mit Außengewinde	3/8"	2
8699-200-212	Sicherheitskupplung mit Außengewinde	1/2"	2
8699-200-314	Sicherheitskupplung mit Innengewinde	1/4"	3
8699-200-338	Sicherheitskupplung mit Innengewinde	3/8"	3
8699-200-312	Sicherheitskupplung mit Innengewinde	1/2"	3



1



2



3





01

Einhandschnellkupplung Messing

Art.-Nr.	Luftanschluss mm	Schlüsselweite	Länge mm	Ausführung	Bild
8699-506	6	21	58	mit Stecknippel	
8699-509	9	21	58	mit Stecknippel	
8699-514	G 1/4	22	41	mit Innengewinde	
8699-541	G 1/4	22	39	mit Außengewinde	

02

Stecknippel Außengewinde Messing

Art.-Nr.	Luftanschluss mm	Schlüsselweite	Länge mm	Bild
8699-520-14	1/4"	17	33	
8699-520-38	3/8"	19	33	
8699-520-12	1/2"	24	38	

03

Doppelverteiler Innengewinde Messing

Art.-Nr.	Luftanschluss mm	Länge mm	Bild
8699-530	G 3/8	67	



04

Doppelstecktülle Messing

Art.-Nr.	Luftanschluss mm	Schlüsselweite	Länge mm	Bild
8699-56	6		72	
8699-59	9		72	



05

Doppelschlauchtülle Messing

Art.-Nr.	Luftanschluss mm	Länge mm	Bild
8699-25-551	Ø 9	54	
8699-25-552	Ø 13	51,5	

06



Stecktülle Schlauchanschluss Messing

Art.-Nr.	Luftanschluss mm	Länge mm	Bild
8699-526	6	48	
8699-529	9	48	





01

Stecknippel Außengewinde Stahl

Art.-Nr.	Luftanschluss mm	Schlüsselweite	Länge mm	Bild
8699-25-531	1/4"	14	37	
8699-25-532	3/8"	17	37	
8699-25-533	1/2"	22	43	

02

Stecknippel Innengewinde Stahl

Art.-Nr.	Luftanschluss mm	Schlüsselweite	Länge mm	Bild
8699-200-714	1/4"	15	40	
8699-200-738	3/8"	21	41	
8699-200-712	1/2"	27	41	

03

Stecknippel Innengewinde Stahl

Art.-Nr.	Luftanschluss mm	Schlüsselweite	Länge mm	Bild
8699-510-14	G 1/4	17	33	



04

Doppelverteiler Außengewinde Stahl

Art.-Nr.	Luftanschluss mm	Schlüsselweite	Länge mm	Bild
8699-200-702	1/2"	25	53	

05

Stecktülle Schlauchanschluss Stahl

Art.-Nr.	Luftanschluss mm	Länge mm	Bild
8699-25-520	Ø 6	44,5	
8699-25-521	Ø 9	54	
8699-25-522	Ø 13	51,5	





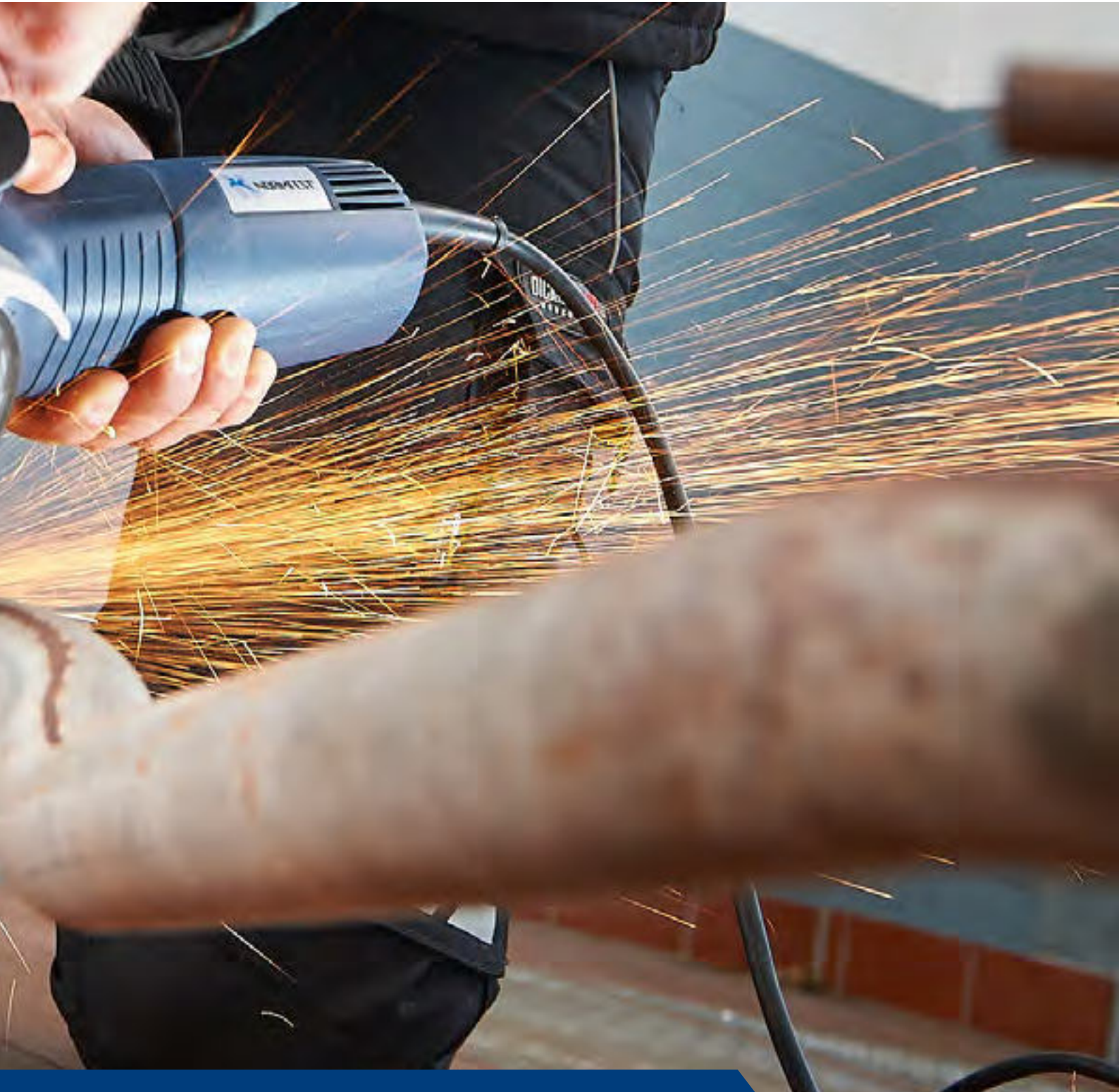

01

Winkelschleifer 2000 Watt Ø230 mm

▶ Art.-Nr. 7983-006-1

▶ Produktbeschreibung

- Leistung: 2.000 Watt
- Drehzahl: 6.600 U/min
- für Scheiben-Ø: 230 mm
- Spindel: M 14
- Gewicht: 5,6 kg
- Verpackung: Karton
- Lieferumfang: Maschine
OHNE Zubehör
- Sanftanlauf
- Dauerlaufarretierung
- Wiederanlaufschutz
- Verdrehsichere Schutzhaube
- Staubschutz
- Antivibrations-Zusatzgriff
- Magnesium-Getriebegehäuse
- Abschaltkohlebürsten





02

Akku-Schlagschrauber 1/2" 18V 5Ah Normfest

► Art.-Nr. 7983-007-1

► **Produktbeschreibung**

- Spannung/Leistung: 18V / 5Ah
- Drehzahl: 0-1.650 U/min
- Max. Drehmoment: 588Nm
- Schlagzahl/min: 2.100
- Gewicht inkl. Akku: 3,11Kg
- Aufnahme: 1/2"
- mit Handschlaufe
- Verpackung: Koffer
- Akkuladezustand: zeigt auf Knopfdruck die Restkapazität an:
 - 0%-25% 1 LED
 - 26%-50% 2 LED
 - 51%-75% 3 LED
 - 76%-100% 4 LED
- Lieferumfang:
 - Akku-Schlagschrauber
 - 1 x Akku 5Ah
 - Schnellladegerät
 - Bedienungsanleitung
 - Koffer



01

Flex Winkelpolierer PE 8-4 80

für kleine Flächen

▶ Art.-Nr. 0000-090-8

▶ Produktbeschreibung

- Max. Polierkörper-Ø: 80 mm
- Max. Stützteller-Ø: 75 mm
- Leerlaufdrehzahl: 1300-3900 /min
- Leistungsaufnahme: 800 Watt
- Leistungsabgabe: 425 Watt
- Werkzeugaufnahme: M 14
- Kabellänge: 4,0 m
- Abmessung: 305 x 83 x 105 mm
- Gewicht: 1,8 kg



02

Flex Winkelpolierer PE 14-3 125

▶ Art.-Nr. 0000-090-9

▶ Produktbeschreibung

- Max. Polierkörper-Ø: 160 mm
- Max. Stützteller-Ø: 125 mm
- Leerlaufdrehzahl: 1100-3700 /min
- Leistungsaufnahme: 1400 Watt
- Leistungsabgabe: 880 Watt
- Werkzeugaufnahme: M 14
- Kabellänge: 4,0 m
- Abmessung: 375 x 84 x 120 mm
- Gewicht: 2,2 kg



03

Akku-Rotationspolierer 18V

► Art.-Nr. 0000-090-10

► Produktbeschreibung

- Max. Polierkörper-Ø: 160 mm
- Max. Stützteller-Ø: 150 mm
- Leerlaufdrehzahl: 150-1450 /min
- Abmessung: 395 x 84 x 117 mm
- Akku-Spannung: 18 V
- Akku-Kapazität: 2,5 / 5,0 Ah
- Gewicht ohne Akku: 1,9 kg



01

Exzenter-Poliermaschine

Tornador Ø 150 mm

▶ Art.-Nr. 8697-114-13

▶ Produktbeschreibung

- max. Polierkörper-Ø: 180 mm
- max. Stützteller-Ø: 150 mm
- Drehzahlen: 1700-4200 U/min
- Exzenter Hub: 21mm
- Leistungsabgabe: 900W
- 10 Meter Kabel
- stufenlose einstellbare Geschwindigkeit
- abnehmbarer Zusatzgriff 240V/50Hz
- Gewicht: 4,28 kg



02

Kletteller

für Exzenter-Poliermaschine

▶ Art.-Nr. 8697-114-132

▶ Produktbeschreibung

- Ø 150 mm



03

Scheibenaustrenngerät

FEIN MULTIMASTER MM700

► Art.-Nr. 8697-6

► **Produktbeschreibung**

- zum Ausglasen von verklebten Scheiben und Arbeiten an der Karosserie
- Anti-Vibrationssystem (bis zu 70% weniger Vibrationen durch vollständige Entkoppelung des äußeren Motorgehäuses)
- dauerhaft sicheres Arbeiten
- dauer- und überlastsicher
- Hochleistungsmotor mit hohem Kupferanteil
- überragende Schnittgeschwindigkeit
- Tachogenerator
- konstante Drehzahlen auch unter Last
- stufenlose elektronische Drehzahlstellung
- Metall-Getriebe (hohe Belastungsfähigkeit und maximale Lebensdauer)
- großer Aktionsradius (5m feindrähtiges Gummikabel)

- Nennaufnahme 450 W
- Leistungsabgabe 250 W
- Schwingungen 10.000-19.500 1/min
- Sechskant Werkzeugaufnahme
- Werkzeugwechsel manuell mit Innensechskant-Schraube
- Amplitude 2 x 1,7 Grad
- 5 m Kabel mit Stecker
- Gewicht nach EPTA 1,45 kg

► **Lieferumfang:**

- 1 x Scheibentrenngerät MULTIMASTER
- 1 x Kunststoff-Werkzeugkoffer
- 1 x Schärfstein (Art.:8697-5-1)
- 1 x Spannschraube



04

Rundesägeblatt, fein

► Art.-Nr. 8697-580-2

► Ø: 63 mm

► VPE: 1

► Art.-Nr. 8697-581-2

► Ø: 80 mm

► VPE: 1



01

Heißluftgebläse

2.300 W für heiße Luft von 80°C - 650°C

▶ Art.-Nr. 8697-000-992

▶ **Produktbeschreibung**

- Leistung: 2.300W
- Temperatur: 80°C - 650°C
- Temperaturanzeige: Display, in 10°C Schritten
- Luftmenge: 150-500 l/min
- Heizung: Keramikheizung
- Thermoschutzabschaltung: ja
- Schutzklasse (ohne Schutzleiteranschluss): II
- Abmessungen (LxBxH): 253 x 86,5 x 200 mm
- Netzanschluss: 230 V, 50/60 Hz
- Gewicht: 0,755 kg (ohne Netzkabel)

**Reparatordüse**

▶ Art.-Nr. 2701-10

**Reduzierdüse**

▶ Art.-Nr. 2701-11



02

Heißklebepistole

elektronisch geregelt

▶ Art.-Nr. 8714-607-1

▶ **Produktbeschreibung**

- Klebestelle fest und belastbar schon nach ca. 2 Min.
- hohe Schmelzleistung
- Düse wechselbar
- elektronische Temperaturregung durch moderne PTC-Heiztechnik
- einfache Handhabung dank mechanischer Vorschubeinrichtung für Klebesticks



03

Blindnietmutternzange Mavro

inkl. M6, M8, M10, M12 Gewindedorne und Mutter

► Art.-Nr. 8948-800

► Produktbeschreibung

- Handgerät zur Verarbeitung von Blindnietmuttern
- ablesbare Hubskala
- wenig Kraftaufwand nötig
- Setzen der Niete an schwer zugänglichen Stellen
- Schnellwechselsystem bei Dornen und Hülsen
- zur Verarbeitung von Blindnietmuttern M6 M8 M10 M12 Alu/Stahl/Edelstahl
- Arbeitsbereich: bis Ø 12 mm
- Gewicht: 1,1 kg
- Gesamtlänge: 210 mm

► Einsatzbereiche:

- z.B.: Cabriodachbefestigungen, Dachrelinge, AUDI Kennzeichenverstärker, Klappen an LKW Hecktüren, LKW Türscharniere, überall im Fahrzeugbau bei Sonderfahrzeugen und Aufbauten, Montage diverser Verstärkungsbleche an Karosserien und Maschinen, Caravanbau etc.



04

Gewindedorn und Mutter

für Blindnietmutternzange 8948-800



Art.-Nr.	Ausführung	VPE
8948-800-14	M4	1
8948-800-15	M5	1
8948-800-16	M6	1

01

Akku-Kartuschenpistole

▶ Art.-Nr. 8715-999-110

▶ Produktbeschreibung

- Spannung: 10,8V
- Austriebskraft: 450kp
- Geschwindigkeit (mm/sec): 10mm/sec
- Gewicht: 2,195kg (Akku 0,185kg)
- Ladezeit: 1 Stunde, automatische Abschaltung
- Drehmomentstarke Motoren mit 10.8 V
- Patentierter Mechanismus mit hohem Drehmoment
- Patentierter Mechanismus für tropfenfreies Arbeiten
- Patentierter Lösemechanismus
- Stufenlose Drehzahlsteuerung
- Autostopp-Funktion
- Lieferumfang: Pistole und Akku



02

Beuteladapter

für Akkukartuschenpistole

▶ Art.-Nr. 8715-999-109



03

Ersatz-Akku

▶ Art.-Nr. 8715-999-111

▶ Produktbeschreibung

- Ersatzakku für Akku-Kartuschenpistole
- Art.-Nr. 8715-999-110



04

Ersatzakkuladegerät

für Akku-Kartuschenpistole

▶ Art.-Nr. 8715-999-112

▶ Produktbeschreibung

- 10,8 V Lithium-Ion
- IP 30
- 100-240 V
- Anzeige des Akkuzustands durch LEDs



05

Leichtdruck-Handpistole

zur Verarbeitung von Kartuschen und Beuteldichtstoffen bis 400 ml

► Art.-Nr. 2891-04

► Produktbeschreibung

- reißfester Verschlussring aus Metall mit Bajonetteverschluss
- kein Verklemmen der Kolbenvordruckstange durch verstärkte Schubplatte
- für Kartuschen und Beuteldichtstoffen bis 400 ml



06

Handsägeblatt

HSS Bi-Metall, einschneidig



► Produktbeschreibung

- verschleißfest, unzerbrechlich, mit hervorragender Schnitthaltigkeit
- empfohlen für alle Materialien

Art.-Nr.	Länge mm	Breite mm	Höhe mm	Zähne auf 1"	VPE
4601-300-13	300	13	0,6 mm	24	10

07

Handsägeblatt

HSS Bi-Metall, doppelschneidig



► Produktbeschreibung

- beidseitig gezackt
- Zahnteilung 22
- verschleißfest, unzerbrechlich, mit hervorragender Schnitthaltigkeit
- empfohlen für alle Materialien

Art.-Nr.	Länge mm	Breite mm	Höhe mm	Zähne auf 1"	VPE
4601-300-25	300	25	0,8 mm	22	10

01

Wasserpumpzangen-Set

Cobra

► Art.-Nr. 8714-02-08

► **Produktbeschreibung**

- selbstklemmend an Rohren und Muttern: kein Abrutschen am Werkstück, kraftsparendes Arbeiten
- durchgestecktes Gelenk: hohe Stabilität durch doppelte Führung
- Klemmschutz verhindert Quetschverletzungen
- Chrom-Vanadium, geschmiedet, ölgehärtet

► **Set-Inhalt:**

- 1 x Wasserpumpenzange 180 mm (8714-02-05)
- 1 x Wasserpumpenzange 250 mm (8714-02-06)
- 1 x Wasserpumpenzange 400 mm (8714-02-07)



02

Wasserpumpenzange

Cobra

► **Produktbeschreibung**

- Einstellung per Knopfdruck direkt am Werkstück
- Feinverstellung für optimale Anpassung an verschiedene Werkstückgrößen und handfreundliche Griffstellung
- selbstklemmend an Rohren und Muttern: kein Abrutschen am Werkstück, kraftsparendes Arbeiten
- Greifflächen mit spezialgehärteten Zähnen
- Härte der Zähne ca. 61 HRC: dauerhaft sicheres Greifen durch hohe Verschleißfestigkeit
- durchgestecktes Gelenk: hohe Stabilität durch doppelte Führung
- sicheres Einrasten des Gelenkbolzens: keine unbeabsichtigte Verstellung
- Klemmschutz verhindert Quetschverletzungen
- Chrom-Vanadin-Elektrostahl, geschmiedet, ölgehärtet
- Zange grau atramentiert mit poliertem Kopf
- Griffe mit rutschhemmendem Kunststoff überzogen



Art.-Nr.	Länge mm	Rohr Ø	Schlüsselweite
8714-02-05	180	1 ¼"	bis 30 mm
8714-02-06	250	2"	bis 46 mm
8714-02-07	400	3 ½"	bis 95 mm
8714-02-09	560	4 ½"	bis 120 mm

03

Polsterklemmenzange

► Art.-Nr. 8714-02-10

► Produktbeschreibung

- Nut zur Stabilisierung der Polsterklemme
- Reversfeder, sorgt für festen Halt der Polsterklammer



04

Federbandschellen-Zange

250mm

► Art.-Nr. 8714-02-11

► Produktbeschreibung

- drehbare, universelle Greifeinsätze für den sicheren Griff der Schellen in jeder Position
- Greifeinsätze auch unter Last drehbar
- extrem gute Hebelübersetzung mit der Schellen einfach, mit niedrigem Kraftaufwand leicht und sicher geöffnet werden
- schlanker Kopf; geringe Kopfbreite, drehbare Greifeinsätze: ein ideales Werkzeug gerade unter beengten Verhältnissen
- Zusatzfunktion: Schläuche schonend lösen durch gezahntes Greifmaul
- Chrom-Vanadin-Elektrostahl, geschmiedet, ölgehärtet
- Quick-Set-Verstellung: Einstellung durch Anschieben direkt ans Werkstück
- einsetzbar für Standard-, Raumspar- und Drahtschellen sowie Federbandringe bis zu 70 mm Nenngroße
- mehr als 40 mm Spannweg
- Zange: grau atramentiert
- Griffe: mit rutschhemmendem Kunststoff überzogen
- Kapazität: max. 70 mm
- Einstellpositionen: 25
- Länge: 250 mm
- Gewicht netto: 340 g
- Einsatzgebiete: Luftansaugung, Kühlung, Ladeluft, Wasserrücklauf, Thermostat, Kraftstoff, Heizung



01

Gewindeschneidsatz

für metrische Gewinde nach DIN 13, 44-teilig

► Art.-Nr. 8639-02

► Produktbeschreibung

- Inhalt: 44-teilig
- je 3 Stück Handgewindebohrer DIN 352, HSSG: M3, M4, M5, M6, M8, M10, M12
- je 1 Stück Schneideisen DIN 223, HSS: M3, M4, M5, M6, M8, M10, M12
- je 1 Stück verstellbare Windeisen DIN 1814: Größe 1 und 2
- je 1 Stück Schneideisenhalter DIN 225: 20 x 5 mm, 20 x 7 mm, 25 x 9 mm, 30 x 11 mm, 38 x 14 mm
- je 1 Stück Kernloch-Spiralbohrer DIN 338, HSS: 2,5 mm, 3,3 mm, 4,2 mm, 5,0 mm, 6,8 mm, 8,5 mm, 10,2 mm
- je 1 Stück Schraubenzieher und Gewindelehre

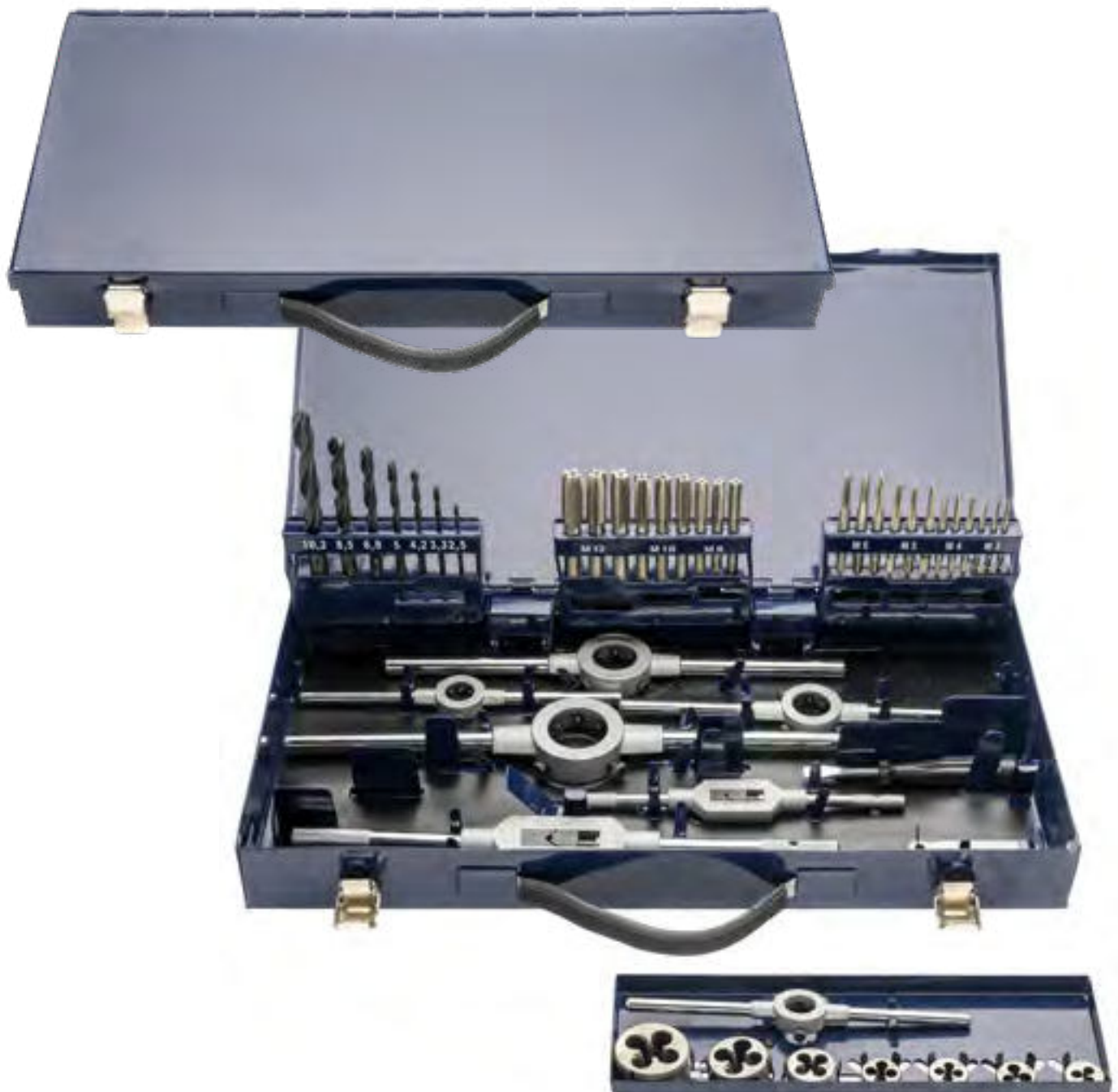

02

Windeisen verstellbar

DIN 1814, für Handgewindebohrer mit Vierkant nach DIN10 und ISO/R237



Art.-Nr.	Länge mm	Für Gewinde	Für 4 KT.
8657-1	180	M1 - 10	2,1 - 5,5
8657-2	280	M4 - 12	3,8 - 7,0
8657-3	390	M5 - 20	4,9 - 12,0

03

Werkzeughalter mit Knarre

lange Ausführung, für Handgewindebohrer für Rechts- und Linksgang



Art.-Nr.	Länge mm	Für Gewinde	Für 4 KT.
8715-42-03	250	M3 - 8	2,4 - 4,9
8715-42-04	300	M8 - 12	4,9 - 7,0

04

Werkzeughalter mit Knarre

kurze Ausführung, für Handgewindebohrer für Rechts- und Linksgang



Art.-Nr.	Länge mm	Für Gewinde	Für 4 KT.
8715-42-01	85	M3 - 8	2,4 - 4,9
8715-42-02	100	M8 - 12	4,9 - 7,0



01

Handgewindebohrer-Sätze

DIN 352 HSS, metrisches ISO-Regelgewinde, Vor-, Mittel-, Fertigschneider

Art.-Nr.	Gewinde	VPE
8639-4	M4	1
8639-5	M5	1
8639-6	M6	1
8639-8	M8	1
8639-10	M10	1
8639-12	M12	1
8639-14	M14	1
8639-16	M16	1
8639-18	M18	1



02

Vorschneider

DIN 352 HSS

Art.-Nr.	Gewinde	VPE
8640-1-6	M6	1
8640-1-7	M7	1
8640-1-8	M8	1
8640-1-10	M10	1
8640-1-20	M20	1
8640-1-22	M22	1
8640-1-24	M24	1



03

Mittelschneider

DIN 352 HSS

Art.-Nr.	Gewinde	VPE
8640-2-5	M5	1
8640-2-6	M6	1
8640-2-8	M8	1
8640-2-10	M10	1
8640-2-18	M18	1
8640-2-20	M20	1
8640-2-24	M24	1



04

Fertigschneider

DIN 352 HSS

Art.-Nr.	Gewinde	VPE
8640-3-4	M4	1
8640-3-5	M5	1
8640-3-6	M6	1
8640-3-8	M8	1
8640-3-10	M10	1
8640-3-12	M12	1
8640-3-20	M20	1
8640-3-22	M22	1

**Gewinde-Daten-Erklärung**

DIN 352 HSS, für metrisches ISO-Regelgewinde

Gewinde	Steigung mm	Kernloch \varnothing mm	L mm	Gewinde- länge mm	Schaft mm	4 kt. \varnothing
M4	0,70	3,3	45	14	4,5	3,4
M5	0,80	4,2	48	16	6,0	4,9
M6	1,00	5,0	50	19	6,0	4,9
M7	1,00	6,0	50	19	6,0	4,9
M8	1,25	6,8	56	22	6,0	4,9
M10	1,50	8,5	70	24	7,0	5,5
M12	1,75	10,2	75	29	9,0	7,0
M14	2,00	12,0	80	30	11,0	9,0
M16	2,00	14,0	80	32	12,0	9,0
M18	2,50	15,5	95	40	14,0	11,0
M20	2,50	17,5	95	40	16,0	12,0
M22	2,50	19,5	100	40	18,0	14,5
M24	3,00	21,0	110	50	18,0	14,5

05

Handgewindebohrer-Sätze

DIN 2181 HSS, metrisches ISO-Feingewinde, Vor-, Fertigschneider

Art.-Nr.	Gewinde	VPE
8641-8-1	M8	1
8641-10-1	M10	1
8641-10-125	M10	1
8641-12-125	M12	1
8641-12-15	M12	1
8641-14-125	M14	1
8641-14-15	M14	1
8641-16-15	M16	1
8641-18-15	M18	1



06

Feingewinde-Vorschneider

DIN 2181 HSS

Art.-Nr.	Gewinde	VPE
8642-118-15	M18	1
8642-124-15	M24	1



07

Feingewinde-Fertigschneider

DIN 2181 HSS

Art.-Nr.	Gewinde	VPE
8642-310-1	M10 x 1,00	1
8642-310-125	M10 x 1,25	1
8642-312-125	M12 x 1,25	1
8642-312-15	M12 x 1,50	1
8642-314-125	M14 x 1,25	1
8642-314-15	M14 x 1,50	1



Gewinde-Daten-Erklärung

DIN 2181 HSS, für metrisches ISO-Feingewinde

Gewinde	Steigung mm	Kernloch \varnothing mm	L mm	Gewinde-länge mm	Schaft mm	4 kt. \varnothing
M4	0,70	3,3	45	14	4,5	3,4
M5	0,80	4,2	48	16	6,0	4,9
M6	1,00	5,0	50	19	6,0	4,9
M7	1,00	6,0	50	19	6,0	4,9
M8	1,00	6,8	56	22	6,0	4,9
M10	1,50	8,5	70	24	7,0	5,5
M12	1,75	10,2	75	29	9,0	7,0
M14	2,00	12,0	80	30	11,0	9,0
M16	2,00	14,0	80	32	12,0	9,0
M18	2,50	15,5	95	40	14,0	11,0
M20	2,50	17,5	95	40	16,0	12,0
M22	2,50	19,5	100	40	18,0	14,5
M24	3,00	21,0	110	50	18,0	14,5



01

Schneideisen

DIN 223 HSS, für metrisches ISO-Regelgewinde nach DIN 13,
Ausführung B (geschlossen, vorgeschlitzt)

Art.-Nr.	Gewinde	Steigung mm	Ø mm	Höhe mm
8652-6	M6	1,00	20	7
8652-8	M8	1,25	25	9
8652-10	M10	1,50	30	11
8652-12	M12	1,75	38	14



02

Schneideisen

DIN 223 HSS, für metrisches ISO-Feingewinde nach DIN 13,
Ausführung B (geschlossen, vorgeschlitzt)

Art.-Nr.	Gewinde	Steigung mm	Ø mm	Höhe mm
8652-10-125	M10	1,25	30	11
8652-12-125	M12	1,25	38	11
8652-12-15	M12	1,50	38	10
8652-14-15	M14	1,50	38	10
8652-16-15	M16	1,50	45	14
8652-22-15	M22	1,50	55	16



03

Schneideisenhalter

DIN 225 zur direkten Aufnahme der Schneideisen

Art.-Nr.	Passend für	Schneideisen Ø
8659-5	M12 - 14	38 x 14,0





**Unsere gesamte Auswahl an
Handwerkzeugen & Zubehör finden
Sie im Kapitel „Handwerkzeuge“**





DIN- & Normteile



01

Schraubensicherung

mittelfest

- ▶ Art.-Nr. 2896-531
- ▶ Inhalt: 24 ml
- ▶ Menge pro Kartonage: 12

- ▶ Art.-Nr. 2896-531-50
- ▶ Inhalt: 50 ml
- ▶ Menge pro Kartonage: 10

- ▶ Produktbeschreibung
 - max. Spaltfüllvermögen: 0,25 mm
 - max. Gewinde (metrisch) M36
 - handfest in 10-20 Min.
 - funktionsfest in 1-3 Std.
 - mittelfest, Festigkeitsklasse (DIN 30661)
 - temperaturbeständig von -55°C bis +150°C

02

Schraubensicherung

hochfest

- ▶ Art.-Nr. 2896-530
- ▶ Inhalt: 24 ml
- ▶ Menge pro Kartonage: 12

- ▶ Art.-Nr. 2896-530-50
- ▶ Inhalt: 50 ml
- ▶ Menge pro Kartonage: 10

- ▶ Produktbeschreibung
 - max. Spaltfüllvermögen: 0,15 mm
 - max. Gewinde (metrisch) M20
 - handfest in 10-20 Min.
 - funktionsfest in 1-3 Std.
 - hochfest, Fertigkeitklasse (DIN 30661)
 - temperaturbeständig von -55°C bis +150°C



03

Geomet® Sechskantschrauben DIN 931

► **Produktbeschreibung**

- extreme Witterungsbeständigkeit
- gute Temperaturbeständigkeit
- langanhaltende Korrosionsbeständigkeit, auch bei Mehrfachverwendung der Schrauben



Art.-Nr.	Gewinde- Ø	Länge	Zugfestig- keit	VPE
6032-6-51	M 6	50 mm	8.8	100
6032-6-50	M 6	50 mm	10.9	100
6032-8-100	M 8	100 mm	8.8	100
6032-12-55	M 12	55 mm	8.8	100
6032-12-70	M 12	70 mm	10.9	100
6032-16-70	M 16	70 mm	10.9	25
6032-16-75	M 16	75 mm	10.9	50
6032-16-90	M 16	90 mm	10.9	50
6032-16-110	M 16	110 mm	10.9	50
6032-20-65	M 20	65 mm	10.9	25
6032-20-75	M 20	75 mm	10.9	25
6032-30-120	M 30	120 mm	10.9	10
6032-30-150	M 30	150 mm	10.9	10
6032-030-180	M 30	180 mm	8.8	5

04

Geomet® Sechskantschrauben DIN 933

► **Produktbeschreibung**

- extreme Witterungsbeständigkeit
- gute Temperaturbeständigkeit
- langanhaltende Korrosionsbeständigkeit, auch bei Mehrfachverwendung der Schrauben



Art.-Nr.	Gewinde- Ø	Länge	Zugfestig- keit	VPE
6031-8-20	M 8	20 mm	10.9	100
6031-8-25	M 8	25 mm	10.9	100
6031-8-30	M 8	30 mm	10.9	100
6031-8-35	M 8	35 mm	10.9	100
6031-8-40	M 8	40 mm	10.9	100
6031-8-55	M 8	55 mm	8.8	100
6031-10-16	M 10	16 mm	10.9	100
6031-10-20	M 10	20 mm	10.9	100
6031-10-25	M 10	25 mm	10.9	100
6031-10-30	M 10	30 mm	10.9	100
6031-10-40	M 10	40 mm	10.9	100
6031-12-25	M 12	25 mm	10.9	50
6031-12-40	M 12	40 mm	10.9	50
6031-12-45	M 12	45 mm	10.9	50
6031-12-80	M 12	80 mm	10.9	50
6031-16-35	M 16	35 mm	10.9	50
6031-16-40	M 16	40 mm	10.9	50
6031-16-45	M 16	45 mm	10.9	50
6031-16-65	M 16	65 mm	10.9	50
6031-16-55	M 16	55 mm	10.9	50
6031-16-75	M 16	75 mm	10.9	50
6031-16-90	M 16	90 mm	10.9	50
6031-20-45	M 20	45 mm	10.9	25
6031-20-70	M 20	70 mm	10.9	25
6031-20-80	M 20	80 mm	10.9	25
6031-20-90	M 20	90 mm	10.9	25



01

Geomet® Innensechskant-Schrauben DIN 912

► Produktbeschreibung

- extreme Witterungsbeständigkeit
- gute Temperaturbeständigkeit
- langanhaltende Korrosionsbeständigkeit, auch bei Mehrfachverwendung der Schrauben



Art.-Nr.	Gewinde- Ø	Länge	Zugfestig- keit	VPE
6030-5-40	M 5	40 mm	10.9	100
6030-6-25	M 6	25 mm	10.9	100
6030-6-30	M 6	30 mm	10.9	100

02

Geomet® Zylinderschrauben DIN 912 8.8



Art.-Nr.	Gewinde- Ø	Länge	Zugfestig- keit	VPE
6032-8-40	M 8	40 mm	8.8	100



03

Geomet® Sicherungsmuttern DIN 980 FKL10

► **Produktbeschreibung**

- extreme Witterungsbeständigkeit
- gute Temperaturbeständigkeit
- langanhaltende Korrosionsbeständigkeit, auch bei Mehrfachverwendung der Schrauben



Art.-Nr.	Gewinde	VPE
6032-8	M 8	100
6032-10	M 10	100
6032-12	M 12	100
6032-16	M 16	100
6032-20	M 20	100
6032-30	M 30	25

04

Sicherungsscheibe Ripp Lock

► **Produktbeschreibung**

- extreme Witterungsbeständigkeit
- gute Temperaturbeständigkeit
- langanhaltende Korrosionsbeständigkeit, auch bei Mehrfachverwendung der Schrauben



Art.-Nr.	Ø in mm	VPE
6033-6	6	200
6033-8	8	200
6033-10	10	200
6033-12	12	200
6033-16	16	100
6033-20	20	100

05

Geomet® Scheibe DIN 125 Form B

► **Produktbeschreibung**

- extreme Witterungsbeständigkeit
- gute Temperaturbeständigkeit
- langanhaltende Korrosionsbeständigkeit, auch bei Mehrfachverwendung der Schrauben



Art.-Nr.	Ø in mm	VPE
6034-8	8	100
6034-30	30	25

06

Geomet® Spannscheibe DIN 6796

► **Produktbeschreibung**

- extreme Witterungsbeständigkeit
- gute Temperaturbeständigkeit
- langanhaltende Korrosionsbeständigkeit, auch bei Mehrfachverwendung der Schrauben



Art.-Nr.	Ø in mm	VPE
6035-16	16	50
6035-20	20	50



01

Blechschaube

- ▶ Produktbeschreibung
- Linsenkopf mit Kreuzschlitz
- DIN 8041 / ISO 7049
- verzinkt
- Festigkeitsklasse 4.8



Mich gibt's
auch als Sortiment:
Art.-Nr. 1957-115

Art.-Nr.	Gewinde-ø	Länge	Kopf-Ø	VPE
6115-29-95	2,9 mm	9,5 mm	5,6 mm	100
6115-35-13	3,5 mm	13 mm	6,9 mm	100
6115-35-16	3,5 mm	16 mm	6,9 mm	100
6115-35-19	3,5 mm	19 mm	6,9 mm	100
6115-35-95	3,5 mm	9,5 mm	6,9 mm	100
6115-39-13	3,9 mm	13 mm	7,5 mm	100
6115-39-16	3,9 mm	16 mm	7,5 mm	100
6115-39-19	3,9 mm	19 mm	7,5 mm	100
6115-42-13	4,2 mm	13 mm	8,2 mm	100
6115-42-16	4,2 mm	16 mm	8,2 mm	100
6115-42-19	4,2 mm	19 mm	8,2 mm	100
6115-42-22	4,2 mm	22 mm	8,2 mm	100
6115-42-25	4,2 mm	25 mm	8,2 mm	100
6115-42-38	4,2 mm	38 mm	8,2 mm	100
6115-42-95	4,2 mm	9,5 mm	8,2 mm	100
6115-48-13	4,8 mm	13 mm	9,5 mm	100
6115-48-16	4,8 mm	16 mm	9,5 mm	100
6115-48-19	4,8 mm	19 mm	9,5 mm	100
6115-48-22	4,8 mm	22 mm	9,5 mm	100
6115-48-25	4,8 mm	25 mm	9,5 mm	100
6115-48-32	4,8 mm	32 mm	9,5 mm	100
6115-48-95	4,8 mm	9,5 mm	9,5 mm	100
6115-55-13	5,5 mm	13 mm	10,8 mm	100
6115-55-16	5,5 mm	16 mm	10,8 mm	100
6115-55-19	5,5 mm	19 mm	10,8 mm	100
6115-55-38	5,5 mm	38 mm	10,8 mm	100
6115-63-16	6,3 mm	16 mm	12,5 mm	100
6115-63-19	6,3 mm	19 mm	12,5 mm	100
6115-63-22	6,3 mm	22 mm	12,5 mm	100
6115-63-25	6,3 mm	25 mm	12,5 mm	100
6115-63-60	6,3 mm	60 mm	12,5 mm	100

02

Linsenkopf-Blechschaube

- ▶ Produktbeschreibung
- mit Phillips-Kreuzschlitz (Form H)
- DIN 7981 / ISO 7049
- schwarz verzinkt



Mich gibt's
auch als Sortiment:
Art.-Nr. 1957-134

Art.-Nr.	Gewinde-ø	Länge	Kopf-Ø	VPE
6134-29-95	2,9 mm	9,5 mm	5,6 mm	100
6134-29-13	2,9 mm	13 mm	5,6 mm	100
6134-29-19	2,9 mm	19 mm	5,6 mm	100
6134-35-95	3,5 mm	9,5 mm	6,9 mm	100
6134-35-13	3,5 mm	13 mm	6,9 mm	100
6134-35-16	3,5 mm	16 mm	6,9 mm	100
6134-35-19	3,5 mm	19 mm	6,9 mm	100
6134-39-95	3,9 mm	9,5 mm	7,5 mm	100
6134-39-13	3,9 mm	13 mm	7,5 mm	100
6134-39-16	3,9 mm	16 mm	7,5 mm	100
6134-39-19	3,9 mm	19 mm	7,5 mm	100
6134-39-22	3,9 mm	22 mm	7,5 mm	100
6134-39-25	3,9 mm	25 mm	7,5 mm	100
6134-42-95	4,2 mm	9,5 mm	8,2 mm	100
6134-42-13	4,2 mm	13 mm	8,2 mm	100
6134-42-16	4,2 mm	16 mm	8,2 mm	100
6134-42-19	4,2 mm	19 mm	8,2 mm	100
6134-42-22	4,2 mm	22 mm	8,2 mm	100
6134-42-25	4,2 mm	25 mm	8,2 mm	100
6134-48-95	4,8 mm	9,5 mm	9,5 mm	100
6134-48-13	4,8 mm	13 mm	9,5 mm	100
6134-48-16	4,8 mm	16 mm	9,5 mm	100
6134-48-19	4,8 mm	19 mm	9,5 mm	100
6134-48-22	4,8 mm	22 mm	9,5 mm	100
6134-48-25	4,8 mm	25 mm	9,5 mm	100
6134-48-32	4,8 mm	32 mm	9,5 mm	100
6134-55-16	5,5 mm	16 mm	10,8 mm	100
6134-55-19	5,5 mm	19 mm	10,8 mm	100
6134-55-25	5,5 mm	25 mm	10,8 mm	100



03

Flachkopf-Blechschaube

► **Produktbeschreibung**

- mit Phillips-Kreuzschlitz (Form H), Bund und Spitze
- ähnlich DIN 7981
- schwarz verzinkt



Mich gibt's
auch als Sortiment:
Art.-Nr. 1957-134-0

04

Blechschauben mit Bund schwarz verzinkt

► **Produktbeschreibung**

- mit Phillips-Kreuzschlitz (Form H) mit Bund und Bohrspitze
- DIN 7981 / ISO 7049
- schwarz verzinkt



Mich gibt's
auch als Sortiment:
Art.-Nr. 1957-135-0

Art.-Nr.	Gewinde-ø	Länge	Kopf-Ø	VPE
6134-039-95	3,9 mm	9,5 mm	10 mm	100
6134-039-13	3,9 mm	13 mm	10 mm	100
6134-039-16	3,9 mm	16 mm	10 mm	100
6134-039-19	3,9 mm	19 mm	10 mm	100
6134-039-22	3,9 mm	22 mm	10 mm	100
6134-039-25	3,9 mm	25 mm	10 mm	100
6134-039-38	3,9 mm	38 mm	10 mm	100
6134-042-95	4,2 mm	9,5 mm	10,5 mm	100
6134-042-13	4,2 mm	13 mm	10,5 mm	100
6134-042-16	4,2 mm	16 mm	10,5 mm	100
6134-042-19	4,2 mm	19 mm	10,5 mm	100
6134-042-22	4,2 mm	22 mm	10,5 mm	100
6134-042-25	4,2 mm	25 mm	10,5 mm	100
6134-042-38	4,2 mm	38 mm	10,5 mm	100
6134-048-95	4,8 mm	9,5 mm	11,5 mm	100
6134-048-13	4,8 mm	13 mm	11,5 mm	100
6134-048-16	4,8 mm	16 mm	11,5 mm	100
6134-048-19	4,8 mm	19 mm	11,5 mm	100
6134-048-22	4,8 mm	22 mm	11,5 mm	100
6134-048-25	4,8 mm	25 mm	11,5 mm	100
6134-048-32	4,8 mm	32 mm	11,5 mm	100

Art.-Nr.	Gewinde-ø	Länge	Kopf-Ø	VPE
6135-042-13	4,2 mm	13 mm	11 mm	100
6135-042-16	4,2 mm	16 mm	11 mm	100
6135-042-19	4,2 mm	19 mm	11 mm	100
6135-042-25	4,2 mm	25 mm	11 mm	100
6135-048-16	4,8 mm	16 mm	12,5 mm	100
6135-048-22	4,8 mm	22 mm	12,5 mm	100
6135-048-35	4,8 mm	35 mm	12,5 mm	100



01

Linsenkopf-Bohrschrauben mit Kreuzschlitz (DIN 7504)

- ▶ Produktbeschreibung
- mit Phillips-Kreuzschlitz
- ähnlich DIN 7504-N
- verzinkt



Art.-Nr.	Gewinde-ø	Länge	Kopf-Ø	VPE
6211-35-95	3,9 mm	9,5 mm	6,9 mm	100
6211-35-13	3,5 mm	13 mm	6,9 mm	100
6211-35-16	3,5 mm	16 mm	6,9 mm	100
6211-35-19	3,5 mm	19 mm	6,9 mm	100
6211-39-13	3,9 mm	13 mm	7,5 mm	100
6211-39-16	3,9 mm	16 mm	7,5 mm	100
6211-39-19	3,9 mm	19 mm	7,5 mm	100
6211-42-13	4,2 mm	13 mm	8,2 mm	100
6211-42-16	4,2 mm	16 mm	8,2 mm	100
6211-42-19	4,2 mm	19 mm	8,2 mm	100
6211-42-22	4,2 mm	22 mm	8,2 mm	100
6211-42-25	4,2 mm	25 mm	8,2 mm	100
6211-48-13	4,8 mm	13 mm	9,5 mm	100
6211-48-16	4,8 mm	16 mm	9,5 mm	100
6211-48-19	4,8 mm	19 mm	9,5 mm	100
6211-48-22	4,8 mm	22 mm	9,5 mm	100
6211-48-25	4,8 mm	25 mm	9,5 mm	100
6211-48-32	4,8 mm	32 mm	9,5 mm	100
6211-48-45	4,8 mm	45 mm	9,5 mm	100
6211-55-19	5,5 mm	19 mm	10,8 mm	100
6211-55-22	5,5 mm	22 mm	10,8 mm	100
6211-63-19	6,3 mm	19 mm	10,8 mm	100
6211-63-22	6,3 mm	22 mm	10,8 mm	100
6211-63-25	6,3 mm	25 mm	10,8 mm	100

02

Flügelsenkkopf-Bohrschrauben mit Torx

- ▶ Produktbeschreibung
- Senkkopf, Torx-Antrieb T30
- verzinkt



Art.-Nr.	Gewinde-ø	Länge	Kopf-Ø	VPE
6212-55-38	5,5 mm	38 mm	12 mm	100
6212-55-45	6,3 mm	45 mm	12 mm	100
6212-55-55	6,3 mm	55 mm	12 mm	100
6212-63-60	5,5 mm	60 mm	12 mm	100
6212-63-70	5,5 mm	70 mm	12 mm	100



03

Sechskantkopf-Blechschauben mit Scheibe

► Produktbeschreibung

- mit Scheibe
- DIN 7976 B
- verzinkt



Mich gibt's
auch als Sortiment:
Art.-Nr. 1957-129-1

Art.-Nr.	Gewinde-ø	Länge	Kopf-Ø	VPE
6129-48-13	4,8 mm	13 mm	8 mm	100
6129-48-16	4,8 mm	16 mm	8 mm	100
6129-48-19	4,8 mm	19 mm	8 mm	100
6129-55-16	5,5 mm	16 mm	8 mm	100
6129-55-19	5,6 mm	19 mm	8 mm	100
6129-56-13	5,5 mm	13 mm	8 mm	100
6129-63-16	6,3 mm	16 mm	10 mm	100
6129-63-25	6,3 mm	20 mm	10 mm	100
6129-65-16	6,5 mm	16 mm	10 mm	100
6129-65-20	6,5 mm	20 mm	10 mm	100
6129-8-19	8,0 mm	19 mm	13 mm	100

05

Sechskantschraube

► Produktbeschreibung

- mit Bund und Unterkopfverzahnung
ähnlich DIN 7504-K
- verzinkt



Art.-Nr.	Gewinde-ø	Länge	Kopf-Ø	VPE
6214-48-19	4,8 mm	19 mm	10,5 mm	100
6214-48-16	4,8 mm	16 mm	10,5 mm	100

04

Senkkopf-Blechschauben

► Produktbeschreibung

- mit Phillips-Kreuzschlitz (Form H)
und Spitze
- DIN 7982 / ISO 7050
- Edelstahl



Art.-Nr.	Gewinde-ø	Länge	Kopf-Ø	VPE
6123-35-13	3,5 mm	13 mm	6,8 mm	100
6123-35-16	3,5 mm	16 mm	6,8 mm	100
6123-35-19	3,5 mm	19 mm	6,8 mm	100

06

Spanplattenschrauben mit Senkkopf und Torx

► Produktbeschreibung

- mit Torx-Antrieb (T-Multidrive)
- mit Senkkopf
- verzinkt



Art.-Nr.	Antrieb	Gewinde	Länge	Kopf-Ø	VPE
6198-030-16	T10	3,0 mm	16 mm	6 mm	300
6198-035-16	T10	3,5 mm	16 mm	7 mm	300
6198-035-40	T10	3,5 mm	40 mm	7 mm	300
6198-040-20	T20	4,0 mm	20 mm	8 mm	300
6198-040-45	T20	4,0 mm	45 mm	8 mm	300

01

Sechskant-Schrauben (DIN 933 / ISO 4017)

► Produktbeschreibung

- Gewinde bis zum Kopf
- DIN 933 / ISO 4017
- verzinkt
- Festigkeitsklasse 8.8



Art.-Nr.	Gewinde-ø	Länge	VPE	Art.-Nr.	Gewinde-ø	Länge	VPE
6057-4-10	4 mm	10 mm	200	6057-6-35	6 mm	35 mm	200
6057-4-16	4 mm	16 mm	200	6057-6-40	6 mm	40 mm	200
6057-4-20	4 mm	20 mm	200	6057-6-45	6 mm	45 mm	200
6057-4-25	4 mm	25 mm	200	6057-6-50	6 mm	50 mm	200
6057-4-30	4 mm	30 mm	200	6057-6-55	6 mm	55 mm	100
6057-4-40	4 mm	40 mm	200	6057-6-60	6 mm	60 mm	100
6057-5-10	5 mm	10 mm	200	6057-6-70	6 mm	70 mm	50
6057-5-12	5 mm	12 mm	200	6057-6-80	6 mm	80 mm	50
6057-5-16	5 mm	16 mm	200	6057-8-10	8 mm	10 mm	200
6057-5-20	5 mm	20 mm	200	6057-8-12	8 mm	12 mm	200
6057-5-25	5 mm	25 mm	200	6057-8-16	8 mm	16 mm	200
6057-5-30	5 mm	30 mm	200	6057-8-20	8 mm	20 mm	200
6057-5-35	5 mm	35 mm	200	6057-8-25	8 mm	25 mm	200
6057-5-40	5 mm	40 mm	200	6057-8-30	8 mm	30 mm	200
6057-5-45	5 mm	45 mm	200	6057-8-35	8 mm	35 mm	200
6057-5-50	5 mm	50 mm	200	6057-8-40	8 mm	40 mm	100
6057-5-60	5 mm	60 mm	200	6057-8-45	8 mm	45 mm	100
6057-6-10	6 mm	10 mm	200	6057-8-50	8 mm	50 mm	100
6057-6-12	6 mm	12 mm	200	6057-8-55	8 mm	55 mm	100
6057-6-16	6 mm	16 mm	200	6057-8-60	8 mm	60 mm	100
6057-6-18	6 mm	18 mm	200	6057-8-65	8 mm	65 mm	100
6057-6-20	6 mm	20 mm	200	6057-8-70	8 mm	70 mm	50
6057-6-22	6 mm	22 mm	200	6057-8-75	8 mm	75 mm	50
6057-6-25	6 mm	25 mm	200	6057-8-80	8 mm	80 mm	50
6057-6-30	6 mm	30 mm	200	6057-8-90	8 mm	90 mm	50



Art.-Nr.	Gewinde-ø	Länge	VPE	Art.-Nr.	Gewinde-ø	Länge	VPE
6057-10-16	10 mm	16 mm	100	6057-12-70	12 mm	70 mm	50
6057-10-20	10 mm	20 mm	100	6057-12-80	12 mm	80 mm	50
6057-10-25	10 mm	25 mm	100	6057-12-90	12 mm	90 mm	50
6057-10-30	10 mm	30 mm	100	6057-12-100	12 mm	100 mm	25
6057-10-35	10 mm	35 mm	100	6057-14-35	14 mm	35 mm	25
6057-10-40	10 mm	40 mm	100	6057-14-40	14 mm	40 mm	25
6057-10-45	10 mm	45 mm	100	6057-14-45	14 mm	45 mm	25
6057-10-50	10 mm	50 mm	100	6057-14-50	14 mm	50 mm	25
6057-10-55	10 mm	55 mm	50	6057-14-60	14 mm	60 mm	25
6057-10-60	10 mm	60 mm	100	6057-14-70	14 mm	70 mm	25
6057-10-65	10 mm	65 mm	50	6057-14-80	14 mm	80 mm	25
6057-10-70	10 mm	70 mm	50	6057-14-100	14 mm	100 mm	25
6057-10-80	10 mm	80 mm	50	6057-16-30	16 mm	30 mm	25
6057-10-90	10 mm	90 mm	50	6057-16-40	16 mm	40 mm	25
6057-10-100	10 mm	100 mm	50	6057-16-50	16 mm	50 mm	25
6057-10-110	10 mm	110 mm	50	6057-16-55	16 mm	55 mm	25
6057-12-20	12 mm	20 mm	100	6057-16-60	16 mm	60 mm	25
6057-12-25	12 mm	25 mm	100	6057-16-70	16 mm	70 mm	25
6057-12-30	12 mm	30 mm	100	6057-16-80	16 mm	80 mm	25
6057-12-35	12 mm	35 mm	100	6057-16-100	16 mm	100 mm	25
6057-12-40	12 mm	40 mm	100	6057-16-120	16 mm	120 mm	25
6057-12-45	12 mm	45 mm	100	6057-20-35	20 mm	35 mm	25
6057-12-50	12 mm	50 mm	100	6057-20-55	20 mm	55 mm	25
6057-12-55	12 mm	55 mm	50				
6057-12-60	12 mm	60 mm	100				



01

Flügel-Bohrschraube 8 mm

- ▶ **Produktbeschreibung**
- Nenndurchmesser: 8mm
- Kopfdurchmesser: 15mm
- Kopfhöhe: 5,4mm
- Kopfform: Senkfräskopf
- Innenantrieb AW40
- Bohrspitzenlänge: 18mm
- Werkstoff: Stahl
- Gewindeart: Metrisches Gewinde
- Gewindestärke: 8mm
- Unterkonstruktions-Materialdicke 3-12mm



Art.-Nr.	Länge	VPE
6219-008-50	50 mm	100
6219-008-65	65 mm	100
6219-008-80	80 mm	50
6219-008-100	100 mm	50

03

Schlossschrauben mit Mutter vz 655

- ▶ **Produktbeschreibung**
- mit Vierkantsatz und Sechskantmutter
- Festigkeit 4.8
- DIN 603 / ISO 8677
- verzinkt



Art.-Nr.	Länge	Kopf-Ø:	VPE
6223-10-40	40 mm	24 mm	100

04

Nummernschildschrauben - Kappenschrauben selbstschneidend

- ▶ **Produktbeschreibung**
- zur Nummernschildbefestigung
- blau passiviert (A2K)
- Kopf mit zusätzlicher Haftrille für Abdeckkappen
- Stahl verzinkt



Art.-Nr.	Länge	Antrieb	Gewinde	VPE
6104-48-13	13 mm	Kreuzschlitz	4,8 mm	100
6104-48-16	16 mm	Kreuzschlitz	4,8 mm	100
6104-48-19	19 mm	Kreuzschlitz	4,8 mm	100

02

Sperrzahnschraube

- ▶ **Produktbeschreibung**
- Güte 8.8
- verzinkt
- Festigkeitsklasse 8.8



Art.-Nr.	Gewinde	SW	Länge	VPE
6274-6-10	M 6	10 mm	10 mm	100
6274-6-16	M 6	10 mm	16 mm	100
6274-6-20	M 6	10 mm	20 mm	100
6274-6-25	M 6	10 mm	25 mm	100
6274-6-30	M 6	10 mm	30 mm	100
6274-8-20	M 8	13 mm	20 mm	100
6274-8-30	M 8	13 mm	30 mm	100
6274-8-40	M 8	13 mm	40 mm	100
6274-10-30	M 10	15 mm	30 mm	50
6274-10-50	M 10	15 mm	50 mm	50
6274-12-20	M 12	17 mm	20 mm	50
6274-12-30	M 12	17 mm	30 mm	50
6274-12-40	M 12	17 mm	40 mm	50

05

Rahmenschrauben mit Feingewinde

- ▶ **Produktbeschreibung**
- mit Feingewinde
- Güte 10.9 / Stahl
- verzinkt



Art.-Nr.	Gewinde	Länge	VPE
6273-012-30	M 12 x 1,5	30 mm	25
6273-012-40	M 12 x 1,5	40 mm	25
6273-014-30	M 14 x 1,5	30 mm	25
6273-014-60	M 14 x 1,5	60 mm	25

06

Innensechskant-Schraube

► Produktbeschreibung

- Zylinderkopf
Güte 8.8
DIN 912 / ISO 4762
verzinkt



Art.-Nr.	Gewinde	Länge	VPE
6084-4-16	M 4	16 mm	100
6084-5-10	M 5	10 mm	100
6084-5-12	M 5	12 mm	100
6084-5-16	M 5	16 mm	100
6084-5-20	M 5	20 mm	100
6084-5-25	M 5	25 mm	100
6084-5-30	M 5	30 mm	100
6084-5-40	M 5	40 mm	100
6084-6-10	M 6	10 mm	100
6084-6-16	M 6	16 mm	100
6084-6-20	M 6	20 mm	100
6084-6-25	M 6	25 mm	100
6084-6-30	M 6	30 mm	100
6084-6-35	M 6	35 mm	100
6084-6-40	M 6	40 mm	100
6084-6-50	M 6	50 mm	100
6084-6-60	M 6	60 mm	100
6084-8-12	M 8	12 mm	100
6084-8-16	M 8	16 mm	100
6084-8-20	M 8	20 mm	100
6084-8-25	M 8	25 mm	100
6084-8-30	M 8	30 mm	100
6084-8-35	M 8	35 mm	100
6084-8-40	M 8	40 mm	100
6084-8-45	M 8	45 mm	100
6084-8-50	M 8	50 mm	100
6084-8-60	M 8	60 mm	100
6084-10-30	M 10	30 mm	100
6084-10-40	M 10	40 mm	100
6084-10-50	M 10	50 mm	100
6084-10-60	M 10	60 mm	50
6084-12-30	M 12	30 mm	50

07

Innensechskant-Schrauben DIN 912 A2

► Produktbeschreibung

- DIN 912
Zylinderkopf – Imbus



Art.-Nr.	Länge	Kopfhöhe	VPE
6094-5-20	20 mm	5,0 mm	100
6094-6-20	20 mm	6,0 mm	100
6094-6-30	30 mm	6,0 mm	100
6094-6-40	40 mm	6,0 mm	100

Besonderheit der Innensechskant-Schraube:

M4 und M5 bis Länge 25 mm, nur ohne Schaft
M4 und M5 ab Länge 30 mm, nur mit Schaft
M6 bis Länge 30 mm, nur ohne Schaft
M6 ab Länge 35 mm, nur mit Schaft
M8 bis Länge 35 mm, nur ohne Schaft

M8 ab Länge 40 mm, nur mit Schaft
M10 bis Länge 40 mm, nur ohne Schaft
M10 ab Länge 45 mm, nur mit Schaft
M12 bis Länge 50 mm, nur ohne Schaft
M12 ab Länge 55 mm, nur mit Schaft

01

Sechskantschrauben A2

- Produktbeschreibung
- DIN 933
Gewinde bis Kopf



Art.-Nr.	Gewinde	Länge	VPE
6096-6-16	M 6	16 mm	100
6096-6-20	M 6	20 mm	100
6096-6-30	M 6	30 mm	100
6096-8-20	M 8	20 mm	100
6096-8-25	M 8	25 mm	100
6096-8-30	M 8	30 mm	100
6096-8-40	M 8	40 mm	100

02

Senkschrauben A2

- Produktbeschreibung
- DIN 965
EN ISO 7046
mit Phillips-Kreuzschlitz



Art.-Nr.	Länge	Kopf-Ø:	VPE
6281-8-40	40 mm	14,5 mm	50

03

Linsen-Blehschrauben A2

- Produktbeschreibung
- DIN 7981
DIN ISO 7049
mit Phillips-Kreuzschlitz



Art.-Nr.	Gewinde	Länge	Kopf-Ø	VPE
6119-35-13	3,50 mm	13 mm	6,9 mm	100
6119-35-16	3,50 mm	16 mm	6,9 mm	100
6119-42-13	4,20 mm	13 mm	8,2 mm	100
6119-42-16	4,20 mm	16 mm	8,2 mm	100
6119-42-19	4,20 mm	19 mm	8,2 mm	100
6119-42-25	4,20 mm	25 mm	8,2 mm	100
6119-48-13	4,80 mm	13 mm	8,2 mm	100
6119-48-16	4,80 mm	16 mm	8,2 mm	100
6119-48-19	4,80 mm	19 mm	8,2 mm	100
6119-48-22	4,80 mm	22 mm	8,2 mm	100
6119-48-25	4,80 mm	25 mm	8,2 mm	100

04

Sechskant-Hutmuttern A2

- Produktbeschreibung
- DIN 1587



Art.-Nr.	Ausführung	VPE
6348-6	M6	100
6348-8	M8	100

05

Poly-Stopmutter A2

- ▶ Produktbeschreibung
- DIN 985 / ISO 10511
- selbstsichernd
- Kunststoffring



Art.-Nr.	Ausführung	VPE
6391-5	M 5	100
6391-6	M 6	100
6391-8	M 8	100
6391-10	M10	100
6391-12	M12	100

06

Sechskantmuttern A2

- ▶ Produktbeschreibung
- DIN 934



Art.-Nr.	Ausführung	VPE
6322-5	M5	100
6322-6	M6	100
6322-8	M8	100
6322-10	M10	100
6322-12	M12	50

07

Scheiben A2

- ▶ Produktbeschreibung
- DIN 9021
- EN ISO 7093
- Außendurchmesser~3x
- Lochdurchmesser



Art.-Nr.	Ausführung	VPE
6419-5	5,3 mm	100
6419-6	6,4 mm	100
6419-8	8,4 mm	100
6419-10	10,5 mm	50

08

Unterlegscheiben A2

- ▶ Produktbeschreibung
- DIN 125
- EN ISO 7089
- Form A ohne Fase



Art.-Nr.	Ausführung	VPE
6409-5	5,3 mm	100
6409-6	6,4 mm	100
6409-8	8,4 mm	100
6409-10	10,5 mm	50



01

Rahmenmutter mit Feingewinde

- Produktbeschreibung
- verzahnt
DIN 6798 A
Güte 10,9
verzinkt



Art.-Nr.	Ausführung	VPE
6273-012	M12 x 1,5	25
6273-014	M14 x 1,5	25
6273-016	M16 x 1,5	25

03

Ganzmetall-Sicherheitsmutter

- selbstsichernd Ganzmetall,
erhöhter Reibungsschluss
durch Verformung des
Klemmbereichs der Mutter,
DIN 980 / ISO 7042, gelb
chromatiert, Festigkeitsklasse 10



- Art.-Nr. 6369-0 (Art.-Nr. x Gewinde-Ø x Steigung)

05

Sechskant-Mutter

- DIN 934 / ISO 4032
verzinkt
Festigkeitsklasse 8



- Art.-Nr. 6317 (Art.-Nr. x Gewinde-Ø x Steigung)

07

Sechskant-Hutmutter

- hohe Form, DIN 1587.
verzinkt, Festigkeitsklasse 6



- Art.-Nr. 6356 (Art.-Nr. x Gewinde-Ø)

02

Poly-Stopmutter

- selbstsichernd, Ganzmetall,
erhöhter Reibungsschluss
durch Verformung des
Klemmbereichs der Mutter
DIN 980 / ISO 7042,
gelb chromatiert,
Festigkeitsklasse 10



- Art.-Nr. 6368 (Art.-Nr. x Gewinde-Ø x Steigung)

04

**Geomet® Sicherungsmuttern
DIN 980 FKL10**

- selbstsichernd, Ganzmetall.
erhöhter Reibungsschluss
durch Verformung des
Klemmbereichs der Mutter
DIN 980 / ISO 7042
verzinkt, Festigkeitsklasse 10



- Art.-Nr. 6369 (Art.-Nr. x Gewinde-Ø)

06

Sechskantmutter mit Wellscheibe

- Stahl verzinkt
blau passiviert (A2K)



- Art.-Nr. 6379 (Art.-Nr. x Gewinde-Ø)

08

Sperrzahnmuttern vz

- mit Bund und Sperrverzahnung
ähnlich Din 6923, verzinkt
Festigkeitsklasse 8



- Art.-Nr. 6394 (Art.-Nr. x Gewinde-Ø)

09

Federscheiben

Form B, gewellt
DIN 137
verzinkt



► Art.-Nr. 6435 (Art.-Nr. x Gewinde-Ø)

10

Unterlegscheibe

Form A, DIN 125 / ISO 7089,
verzinkt, Härteklasse 140 HV

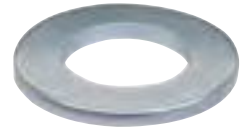

► Art.-Nr. 6407 (Art.-Nr. x Gewinde-Ø)

11

Kotflügelscheiben

Toleranz nach DIN 522 C
verzinkt



► Art.-Nr. 6411
(Art.-Nr. x Gewinde-Ø x Außen-Ø x Stärke)

12

Federringe

Form A, aufgebogen,
DIN 127, verzinkt



► Art.-Nr. 6441
(Art.-Nr. x Gewinde-Ø)



Mich gibt's
auch als Sortiment:
Art.-Nr. 1957-411

13

Fächerscheiben

Form A, außengezahnt,
DIN 6798, verzinkt



► Art.-Nr. 6429 (Art.-Nr. x Gewinde-Ø)

14

Nord-Lock-Scheiben

Keilsicherungsscheiben
NL NERD-LOCK
paarweise geklebt
Werkstoff: Stahl
Oberfläche: DELTA-PROTEKT
d: 31,4 mm
d1: 47 mm
h: 5,8 mm
VPE: 50 ST



► Art.-Nr. 6032-30-1



01

Klappstecker
gelb chromatiert

Art.-Nr.	Schaft Ø mm	L in mm	VPE
6472-45	4,5	40	10
6472-6	6	40	10
6472-8	8	40	10
6472-10	10	40	10

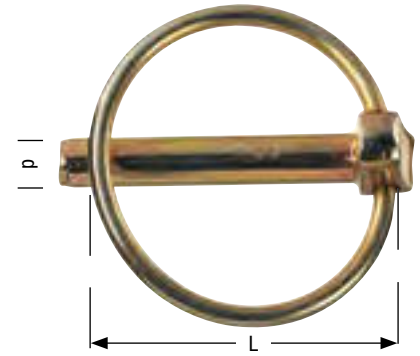

02

Federstecker
einfache Windung verzinkt

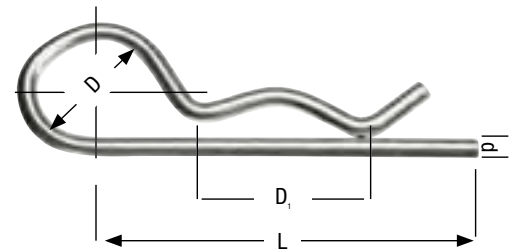

Art.-Nr.	d	Länge (L)	D	Loch-Ø	Achsen o. Wellen-Ø D1	VPE
6473-2-1	2	50	10	2,5	9 - 14	25
6473-3-1	3	60	18	3,5	10 - 16	25
6473-4-1	4	60	20	4,5	16 - 20	10
6473-5-1	5	85	24	6,0	20 - 28	10
6473-6-1	6	105	30	7,0	28 - 40	10
6473-8-1	8	110	28	9,0	30 - 45	10

03

Federstecker
doppelte Windung verzinkt

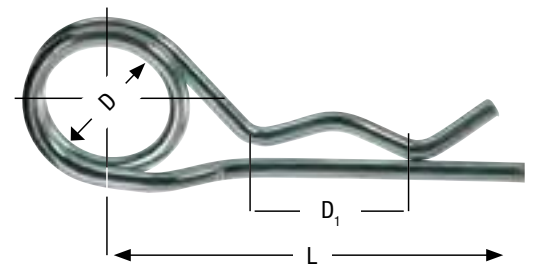

Art.-Nr.	d	Länge (L)	D	Loch-Ø	Achsen o. Wellen-Ø D1	VPE
6473-2-3	2	50	10	2,5	8 - 14	25
6473-3-3	3	62	16	3,5	14 - 20	25
6473-4-3	4	78	23	4,5	17 - 24	10
6473-5-3	5	92	26	5,5	18 - 30	10
6473-6-3	6	120	30	6,5	24 - 36	10

04

Splintbolzen

DIN 1434
Güte 10.9
Stahl verzinkt



Art.-Nr.	d Ø mm	L1 mm	L mm	VPE
6260-001-42	19	40	45	10

05

Gewindestangen

DIN 975, 1 Meter
Güte 8.8
verzinkt



Art.-Nr.	Gewinde	VPE
6958-5	M 5	1
6958-6	M 6	1
6958-8	M 8	1
6958-10	M 10	1
6958-12	M 12	1

06

Stahsplinte

DIN 94 / ISO 1234
verzinkt



► **Art.-Nr. 6470**
(Art.-Nr. x Splintstärke x Splintlänge)

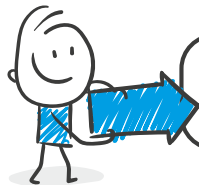

Mich gibt's
auch als Sortiment:
Art.-Nr. 1957-470

07

Spannhülsen

DIN 1481
blank

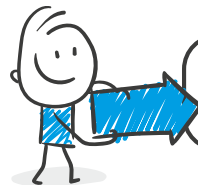

Mich gibt's
auch als Sortiment:
Art.-Nr. 1957-476

Art.-Nr.	Ø	Länge	Stärke	VPE
6476-2-20	2 mm	20 mm	0,4 mm	100
6476-2-30	2 mm	30 mm	0,4 mm	100
6476-3-20	3 mm	20 mm	0,6 mm	100
6476-3-40	3 mm	40 mm	0,6 mm	100
6476-4-40	4 mm	40 mm	0,8 mm	100
6476-4-60	4 mm	60 mm	0,8 mm	100
6476-5-30	5 mm	30 mm	1,0 mm	50
6476-5-40	5 mm	40 mm	1,0 mm	50
6476-5-60	5 mm	60 mm	1,0 mm	50
6476-6-40	6 mm	40 mm	1,2 mm	50
6476-6-50	6 mm	50 mm	1,2 mm	50
6476-6-60	6 mm	60 mm	1,2 mm	50
6476-8-40	8 mm	40 mm	1,5 mm	25
6476-8-50	8 mm	50 mm	1,5 mm	25
6476-8-60	8 mm	60 mm	1,5 mm	25
6476-8-80	8 mm	80 mm	1,5 mm	20
6476-10-60	10 mm	60 mm	2,0 mm	20



NORMFEST

Ringzunge M4
für Kabel 1-2,5 mm²

25 Stück
Art.-Nr. 3558 908 2

Ringzunge M5
für Kabel 1-2,5 mm²

25 Stück
Art.-Nr. 3558 909 2

25 Stück
Art.-Nr. 3558 910 2

Rundstecker Ø 5 mm
für Kabel 1-2,5 mm²

15 Stück
Art.-Nr. 3558 948 2

Rundsteckhülse Ø 5 mm
für Kabel 1-2,5 mm²

14 Stück
Art.-Nr. 3558 949 2

Stiftverbinder
für Kabel 1-2,5 mm²

25 Stück
Art.-Nr. 3558 926 2

Rundstecker Ø 4 mm
für Kabel 0,5-1 mm²

15 Stück
Art.-Nr. 3558 947 2

Stiftverbinder
für Kabel 0,5-1 mm²

25 Stück
Art.-Nr. 3558 925 2

25 Stück
Art.-Nr. 3558 911 2

25 Stück
Art.-Nr. 3558 912 2

25 Stück
Art.-Nr. 3558 913 2

25 Stück
Art.-Nr. 3558 914 2

25 Stück
Art.-Nr. 3558 915 2

25 Stück
Art.-Nr. 3558 916 2

25 Stück
Art.-Nr. 3558 917 2

25 Stück
Art.-Nr. 3558 918 2

25 Stück
Art.-Nr. 3558 919 2

25 Stück
Art.-Nr. 3558 920 2

25 Stück
Art.-Nr. 3558 921 2

25 Stück
Art.-Nr. 3558 922 2

25 Stück
Art.-Nr. 3558 923 2

25 Stück
Art.-Nr. 3558 924 2

25 Stück
Art.-Nr. 3558 925 2

25 Stück
Art.-Nr. 3558 926 2

25 Stück
Art.-Nr. 3558 927 2

25 Stück
Art.-Nr. 3558 928 2

25 Stück
Art.-Nr. 3558 929 2

25 Stück
Art.-Nr. 3558 930 2

25 Stück
Art.-Nr. 3558 931 2



Sortimente



01

Kupfer-Dichtringe-Sortiment DIN 7603A

1.190-teilig

► Art.-Nr. 1957-460

► Inhalt:

- 100 x Kupfer-Dichtringe 6 x 10 x 1 (Art.-Nr. 6460-6-10)
- 100 x Kupfer-Dichtringe 8 x 12 x 1 (Art.-Nr. 6460-8-12)
- 100 x Kupfer-Dichtringe 8 x 14 x 1 (Art.-Nr. 6460-8-14)
- 100 x Kupfer-Dichtringe 10 x 14 x 1 (Art.-Nr. 6460-10-14)
- 100 x Kupfer-Dichtringe 10 x 16 x 1 (Art.-Nr. 6460-10-16)
- 100 x Kupfer-Dichtringe 12 x 16 x 1,5 (Art.-Nr. 6460-12-16)
- 100 x Kupfer-Dichtringe 12 x 18 x 1,5 (Art.-Nr. 6460-12-18)
- 50 x Kupfer-Dichtringe 14 x 18 x 1,5 (Art.-Nr. 6460-14-18)
- 50 x Kupfer-Dichtringe 14 x 20 x 1,5 (Art.-Nr. 6460-14-20)
- 50 x Kupfer-Dichtringe 14 x 22 x 1,5 (Art.-Nr. 6460-14-22)
- 50 x Kupfer-Dichtringe 16 x 22 x 1,5 (Art.-Nr. 6460-16-22)
- 50 x Kupfer-Dichtringe 18 x 24 x 1,5 (Art.-Nr. 6460-18-24)
- 50 x Kupfer-Dichtringe 20 x 26 x 1,5 (Art.-Nr. 6460-20-26)
- 50 x Kupfer-Dichtringe 22 x 27 x 1,5 (Art.-Nr. 6460-22-27)
- 50 x Kupfer-Dichtringe 22 x 29 x 1,5 (Art.-Nr. 6460-22-29)
- 30 x Kupfer-Dichtringe 24 x 30 x 2 (Art.-Nr. 6460-24-30)
- 30 x Kupfer-Dichtringe 26 x 32 x 2 (Art.-Nr. 6460-26-32)
- 30 x Kupfer-Dichtringe 28 x 34 x 2 (Art.-Nr. 6460-28-34)



02

Dichtringe für Ölablassschrauben Sortiment

1.000-teilig

► Art.-Nr. 1957-462

► Inhalt:

- 100 x Kupfer-Dichtring Form A 12 x 18 x 1,5 (Art.-Nr. 6460-12-18)
- 100 x Kupfer-Dichtring Form A 14 x 20 x 1,5 (Art.-Nr. 6460-14-20)
- 100 x Kupfer-Dichtring Form C 14 x 21 x 2 (Art.-Nr. 6462-14-21)
- 100 x Kupfer-Dichtring Form C 16 x 22 x 2 (Art.-Nr. 6462-16-22)
- 100 x Kupfer-Dichtring Form C 18 x 24 x 2 (Art.-Nr. 6462-18-24)
- 100 x Alu-Dichtring Form A 12 x 17 x 1,5 (Art.-Nr. 6463-12-18)
- 50 x Toyota Dichtring NF231 12 x 24 x 2 (Art.-Nr. 6464-012-242)
- 50 x Nissan Faltring 11 x 17 x 3 (Art.-Nr. 6464-11-17)
- 50 x Ford Dichtung NBR 70 12,8 x 22,5 x 3 (Art.-Nr. 6464-128-225)
- 100 x Kunststoff-Dichtring PA6 14,5 x 22 x 2 (Art.-Nr. 6464-14-22)
- 50 x Ford Dichtring 16,7 x 24 x 2 gr. Lippe (Art.-Nr. 6464-16-24)
- 100 x Dichtring Opel NBR 70 18 x 22 x 2 (Art.-Nr. 6464-18-2)





01

O-Ringe-Sortiment Perbunan

1.050-teilig

► Art.-Nr. 1957-468-1

► Inhalt:

- 100 x O-Ringe aus Perbunan 3,00 x 2,00 (Art.-Nr. 6468-003-20)
- 100 x O-Ringe aus Perbunan 4,00 x 2,00 (Art.-Nr. 6468-004-20)
- 100 x O-Ringe aus Perbunan 5,00 x 2,00 (Art.-Nr. 6468-005-20)
- 100 x O-Ringe aus Perbunan 6,00 x 2,00 (Art.-Nr. 6468-006-20)
- 100 x O-Ringe aus Perbunan 7,00 x 2,00 (Art.-Nr. 6468-007-20)
- 100 x O-Ringe aus Perbunan 8,00 x 2,00 (Art.-Nr. 6468-008-20)
- 50 x O-Ringe aus Perbunan 10,00 x 2,00 (Art.-Nr. 6468-010-20)
- 50 x O-Ringe aus Perbunan 10,00 x 2,50 (Art.-Nr. 6468-010-25)
- 50 x O-Ringe aus Perbunan 12,00 x 2,00 (Art.-Nr. 6468-012-20)
- 50 x O-Ringe aus Perbunan 12,00 x 2,50 (Art.-Nr. 6468-012-25)
- 50 x O-Ringe aus Perbunan 14,00 x 2,50 (Art.-Nr. 6468-014-25)
- 50 x O-Ringe aus Perbunan 15,00 x 2,50 (Art.-Nr. 6468-015-25)
- 25 x O-Ringe aus Perbunan 17,00 x 2,50 (Art.-Nr. 6468-017-25)
- 25 x O-Ringe aus Perbunan 18,00 x 3,00 (Art.-Nr. 6468-018-30)
- 25 x O-Ringe aus Perbunan 19,00 x 2,50 (Art.-Nr. 6468-019-25)
- 25 x O-Ringe aus Perbunan 20,00 x 3,00 (Art.-Nr. 6468-020-30)
- 25 x O-Ringe aus Perbunan 22,00 x 3,00 (Art.-Nr. 6468-022-30)
- 25 x O-Ringe aus Perbunan 24,00 x 3,00 (Art.-Nr. 6468-024-30)



02

Kunststoff-Schlauchverbinder Sortiment

160-teilig

► Art.-Nr. 1957-896

► Inhalt:

- 10 x Geradeschlauchverbinder 3mm (Art.-Nr. 5896-103)
- 10 x Geradeschlauchverbinder 4mm (Art.-Nr. 5896-104)
- 10 x Geradeschlauchverbinder 5mm (Art.-Nr. 5896-105)
- 10 x Geradeschlauchverbinder 6mm (Art.-Nr. 5896-106)
- 10 x T-Schlauchverbinder 3mm (Art.-Nr. 5896-203)
- 10 x T-Schlauchverbinder 4mm (Art.-Nr. 5896-204)
- 10 x T-Schlauchverbinder 5mm (Art.-Nr. 5896-205)
- 10 x T-Schlauchverbinder 6mm (Art.-Nr. 5896-206)
- 10 x Winkelschlauchverbinder 3mm (Art.-Nr. 5896-303)
- 10 x Winkelschlauchverbinder 4mm (Art.-Nr. 5896-304)
- 10 x Winkelschlauchverbinder 5mm (Art.-Nr. 5896-305)
- 10 x Winkelschlauchverbinder 6mm (Art.-Nr. 5896-306)
- 10 x Y-Schlauchverbinder 3mm (Art.-Nr. 5896-403)
- 10 x Y-Schlauchverbinder 4mm (Art.-Nr. 5896-404)
- 10 x Y-Schlauchverbinder 5mm (Art.-Nr. 5896-405)
- 10 x Y-Schlauchverbinder 6mm (Art.-Nr. 5896-406)





01

Night Line Spiralbohrer-Sortiment

Basissortiment

► Art.-Nr. 1957-626

► Inhalt:

- Eigenschaften:
- Profilgeschliffen
- aus vollem Rohling herausgeschliffen
- HSS-Bohrer
- Hand-Bohrmaschinen geeignet
- Spitzenwinkel 118°
- relativ gutes Eindringverhalten
- verringerte Querschneide
- hohe Stabilität
- ruhiges Laufverhalten

- Inhalt: 120 Teile:

- 10 x 1,0mm (Art.-Nr. 4626-10)
- 10 x 1,5mm (Art.-Nr. 4626-15)
- 10 x 2,0mm (Art.-Nr. 4626-20)
- 10 x 2,5mm (Art.-Nr. 4626-25)
- 5 x 3,0mm (Art.-Nr. 4626-30)
- 5 x 3,5mm (Art.-Nr. 4626-35)
- 5 x 4,0mm (Art.-Nr. 4626-40)
- 5 x 4,5mm (Art.-Nr. 4626-45)
- 5 x 5,0mm (Art.-Nr. 4626-50)
- 5 x 5,5mm (Art.-Nr. 4626-55)
- 5 x 6,0mm (Art.-Nr. 4626-60)
- 5 x 6,5mm (Art.-Nr. 4626-65)
- 5 x 7,0mm (Art.-Nr. 4626-70)
- 5 x 7,5mm (Art.-Nr. 4626-75)
- 5 x 8,0mm (Art.-Nr. 4626-80)
- 5 x 8,5mm (Art.-Nr. 4626-85)
- 5 x 9,0mm (Art.-Nr. 4626-90)
- 5 x 9,5mm (Art.-Nr. 4626-95)
- 5 x 10,0mm (Art.-Nr. 4626-100)
- 5 x 10,5mm (Art.-Nr. 4626-105)
- 1 x Sortimentskasten
- 1 x Inlett 20-fach



02

Stratus Spiralbohrer-Sortiment

profilgeschliffen und rechtsschneidend, DIN 384

► **Art.-Nr. 1957-627-1**

► **Inhalt:**

- Sonderschliff:
- ruhiger Rundlauf
- kein Ankörnen
- Anbohren auf gewölbten Flächen möglich
- Eigenschaften:
- HSS-O Bohrer
- Allround-Bohrer für nahezu alle Werkstoffe
- aus vollem Rohling geschliffen
- höchste Bruchfestigkeit bei allen Durchmessern
- geringe Spankrümmung
- Spitzenwinkel:
- bis zu 50% schneller als konventionelle Spiralbohrer
- geringer Energiebedarf
- besonders gut geeignet für Akku-Bohrschrauber

► **Inhalt:**

- 1 x Sortimentskasten
- 1 x Inlett 20-fach
- 5 x 1,0 mm (Art.-Nr. 4627-10)
- 5 x 1,5 mm (Art.-Nr. 4627-15)
- 5 x 2,0 mm (Art.-Nr. 4627-20)
- 5 x 2,5 mm (Art.-Nr. 4627-25)
- 3 x 3,0 mm (Art.-Nr. 4627-30)
- 3 x 3,5 mm (Art.-Nr. 4627-35)
- 3 x 4,0 mm (Art.-Nr. 4627-40)
- 3 x 4,5 mm (Art.-Nr. 4627-45)
- 3 x 5,0 mm (Art.-Nr. 4627-50)
- 3 x 5,5 mm (Art.-Nr. 4627-55)
- 3 x 6,0 mm (Art.-Nr. 4627-60)
- 3 x 6,5 mm (Art.-Nr. 4627-65)
- 3 x 7,0 mm (Art.-Nr. 4627-70)
- 3 x 7,5 mm (Art.-Nr. 4627-75)
- 3 x 8,0 mm (Art.-Nr. 4627-80)
- 3 x 8,5 mm (Art.-Nr. 4627-85)
- 3 x 9,0 mm (Art.-Nr. 4627-90)
- 3 x 9,5 mm (Art.-Nr. 4627-95)
- 3 x 10,0 mm (Art.-Nr. 4627-100)
- 3 x 10,5 mm (Art.-Nr. 4627-105)



01

Platinum Basis-Sortiment

1,0-10,5MM

► Art.-Nr. 1957-628

► Inhalt:

- 5x Stratus-Spiralbohrer HSS-O 1,0 mm (Art.-Nr. 4627-10)
- 5x Stratus-Spiralbohrer HSS-O 1,5 mm (Art.-Nr. 4627-15)
- 5x Stratus-Spiralbohrer HSS-O 2,0 mm (Art.-Nr. 4627-20)
- 2x Platinum-Spiralbohrer HSCO 10,0 mm (Art.-Nr. 4628-1-100)
- 2x Platinum-Spiralbohrer HSCO 10,5 mm (Art.-Nr. 4628-1-105)
- 5x Platinum-Spiralbohrer HSCO 2,5 mm (Art.-Nr. 4628-1-25)
- 5x Platinum-Spiralbohrer HSCO 3,0 mm (Art.-Nr. 4628-1-30)
- 3x Platinum-Spiralbohrer HSCO 3,5 mm (Art.-Nr. 4628-1-35)
- 3x Platinum-Spiralbohrer HSCO 4,0 mm (Art.-Nr. 4628-1-40)
- 3x Platinum-Spiralbohrer HSCO 4,5 mm (Art.-Nr. 4628-1-45)
- 3x Platinum-Spiralbohrer HSCO 5,0 mm (Art.-Nr. 4628-1-50)
- 3x Platinum-Spiralbohrer HSCO 5,5 mm (Art.-Nr. 4628-1-55)
- 3x Platinum-Spiralbohrer HSCO 6,0 mm (Art.-Nr. 4628-1-60)
- 3x Platinum-Spiralbohrer HSCO 6,5 mm (Art.-Nr. 4628-1-65)
- 3x Platinum-Spiralbohrer HSCO 7,0 mm (Art.-Nr. 4628-1-70)
- 3x Platinum-Spiralbohrer HSCO 7,5 mm (Art.-Nr. 4628-1-75)
- 3x Platinum-Spiralbohrer HSCO 8,0 mm (Art.-Nr. 4628-1-80)
- 3x Platinum-Spiralbohrer HSCO 8,5 mm (Art.-Nr. 4628-1-85)
- 2x Platinum-Spiralbohrer HSCO 9,0 mm (Art.-Nr. 4628-1-90)
- 2x Platinum-Spiralbohrer HSCO 9,5 mm (Art.-Nr. 4628-1-95)
- 1x Sortimentskasten Kunststoff 210 x 302 (Art.-Nr. 1958-001)
- 1x Inlett f. Sort.-Kas. KST 20-fach f. Bohr. (Art. 1958-001-20)



02

Clipse & Klammern Sortiment

500-teilig

► Art.-Nr. 1957-550

► Inhalt: 500 Teile

- 50 x 5501-103-015 Kunststoffspreizniete schwarz für 8mm Bohrung
- 50 x 5500-940-5 Tannenbaumclip Ford schwarz Plastik
- 50 x 5500-127-10 Kunststoffspreizniete schwarz Opel/Audi/VW
- 50 x 5500-879-32 Kunststoffspreizniete schwarz
- 100 x 5500-500-08 Polsterklammer
- 50 x 5500-201-404 Kunststoffspreizniete schwarz
- 100 x 5500-000-000 Halteklammer V.A.G / FO
- 50 x 5500-130-11 Kunststoffspreizniete Opel/Audi/VW





01

Clipse & Klammern Sortiment

160-teilig

► **Art.-Nr. 1957-551**

► **Inhalt:**

- 10 x Kunststoffspreizniet Opel/Audi/VW (Art.-Nr. 5500-130-11)
- 10 x Kunststoffspreizniete schwarz (Art.-Nr. 5500-201-404)
- 10 x Kunststoffspreizniete f. Stoßstange (Art.-Nr. 5501-105-064)
- 10 x Blechmuttern ST 6,5 mm VZ (Art.-Nr. 5500-113-69)
- 10 x Kunststoffspreizniete schwarz (Art.-Nr. 5500-523-14)
- 10 x Spreizmutter schwarz (Art.-Nr. 5500-879-32)
- 10 x Kunststoffspreizniete schwarz (Art.-Nr. 5501-132-003)
- 10 x Blechmuttern ST 4,8 mm VZ Pass matt (Art.-Nr. 5500-113-65)
- 10 x Blechmuttern ST 5,6 mm VZ Pass matt (Art.-Nr. 5500-115-77)
- 10 x Tannenbaum-Clip Ford PA schwarz (Art.-Nr. 5500-940-5)
- 10 x Kunststoffspreizniet schwarz (Art.-Nr. 5500-127-10)
- 10 x Spreizmutter schwarz (Art.-Nr. 5500-897-33)
- 10 x Kunststoffspreizniete m. Kappe schwarz (Art.-Nr. 5501-103-017)
- 10 x Blindniete Kunststoff schwarz (Art.-Nr. 5501-529-80)
- 10 x Kunststoffspreizniete schwarz (Art.-Nr. 5501-105-065)
- 10 x PL-Stopfen schwarz Opel (Art.-Nr. 5500-939-5)
- 1 x Sortimentskasten Kunststoff 210 X 302 (Art.-Nr. 1958-001)
- 1 x Schaumstoffzuschnitt für Sortimente (Art.-Nr. 1958-211)
- 1 x Inlett für Sortimentskasten KST16-Fach (Art.-Nr. 1958-001-16)



02

VAG Clipse und Klammernsortiment

Inhalt: 320 Teile



► Art.-Nr. 1957-552

► Inhalt:

- 30 x Kunststoffspreizniet Opel/Audi/VW (Art.-Nr. 5500-130-11)
- 10 x Innenverkleidungsclip VW (Art.-Nr. 5501-101-105)
- 50 x Blechschraube mit Scheibe 4,8 x 16 (Art.-Nr. 5501-105-080)
- 10 x Drehverschluss Kunststoff (Art.-Nr. 5501-457-60)
- 10 x Drehverschluss Kunststoff schwarz (Art.-Nr. 5501-457-80)
- 20 x Mutter für Drehverschluss Kunststoff (Art.-Nr. 5501-457-90)
- 10 x Innenverkleidungsclip schwarz (Art.-Nr. 5501-464-00)
- 10 x Innenverkleidungsclip schwarz (Art.-Nr. 5501-464-20)
- 10 x Innenverkleidungsclip & Dichtung schwarz (Art.-Nr. 5501-464-40)
- 25 x Innenverkleidungsclip gelb POM (Art.-Nr. 5501-530-60)
- 25 x Innenverkleidungsclip (Art.-Nr. 5501-104-046)
- 10 x Schnellverschluss-Schraube 6x18 (Art.-Nr. 5501-659-50)
- Sortimentskasten und Inlett



01

Universal-O-Ringe-Sortiment

kleine Durchmesser

► Art.-Nr. 1957-500-1

► Produktbeschreibung

- gängige O-Ringe für die PKW-Klimaanlage

► Inhalt: 360 Teile

- 20 x 4,47 x 1,78 mm (Art.-Nr. 5000-003)
- 20 x 6,02 x 2,62 mm (Art.-Nr. 5000-032)
- 20 x 6,07 x 1,78 mm (Art.-Nr. 5000-007)
- 20 x 6,70 x 1,70 mm (Art.-Nr. 5000-067)
- 20 x 6,95 x 2,20 mm (Art.-Nr. 5000-070)
- 20 x 7,50 x 2,50 mm (Art.-Nr. 5000-068)
- 20 x 7,65 x 1,63 mm (Art.-Nr. 5000-012)
- 20 x 7,65 x 1,78 mm (Art.-Nr. 5000-050)
- 20 x 7,00 x 1,50 mm (Art.-Nr. 5000-069)

- 20 x 8,00 x 1,80 mm (Art.-Nr. 5000-071)
- 20 x 8,00 x 2,00 mm (Art.-Nr. 5000-004)
- 20 x 8,80 x 1,90 mm (Art.-Nr. 5000-072)
- 20 x 9,25 x 1,78 mm (Art.-Nr. 5000-016)
- 20 x 9,25 x 2,39 mm (Art.-Nr. 5000-005)
- 20 x 9,50 x 2,50 mm (Art.-Nr. 5000-060)
- 20 x 10,12 x 1,85 mm (Art.-Nr. 5000-010)
- 20 x 10,00 x 2,00 mm (Art.-Nr. 5000-073)
- 20 x 10,00 x 2,50 mm (Art.-Nr. 5000-008)





02

Universal-O-Ringe-Sortiment

große Durchmesser

► Art.-Nr. 1957-500-2

► Produktbeschreibung

- gängigste O-Ringe für die LKW-Klimaanlage

► Inhalt: 360 Teile

- 20 x 10,77 x 2,62 mm (Art.-Nr. 5000-034)
 - 20 x 10,80 x 2,40 mm (Art.-Nr. 5000-009)
 - 20 x 10,80 x 2,40 mm (Art.-Nr. 5000-061)
 - 20 x 10,82 x 1,78 mm (Art.-Nr. 5000-017)
 - 20 x 11,50 x 2,50 mm (Art.-Nr. 5000-062)
 - 20 x 12,01 x 1,88 mm (Art.-Nr. 5000-047)
 - 20 x 12,37 x 2,62 mm (Art.-Nr. 5000-035)
 - 20 x 13,40 x 1,78 mm (Art.-Nr. 5000-063)
 - 20 x 13,80 x 2,40 mm (Art.-Nr. 5000-064)

- 20 x 13,94 x 2,62 mm (Art.-Nr. 5000-036)
 - 20 x 14,00 x 1,78 mm (Art.-Nr. 5000-023)
 - 20 x 14,25 x 2,40 mm (Art.-Nr. 5000-065)
 - 20 x 14,30 x 2,30 mm (Art.-Nr. 5000-021)
 - 20 x 14,50 x 2,50 mm (Art.-Nr. 5000-066)
 - 20 x 15,47 x 3,53 mm (Art.-Nr. 5000-043)
 - 20 x 15,68 x 1,93 mm (Art.-Nr. 5000-026)
 - 20 x 17,17 x 1,78 mm (Art.-Nr. 5000-028)
 - 20 x 17,00 x 2,00 mm (Art.-Nr. 5000-029)





01

Kabelverbinder-Sortiment Löt- und Quetschschrumpf
wasserdicht

► Art.-Nr. 1957-555

► Inhalt: 400 Teile

- 50 x Wärmeschrumpfverbinder rot 0,5-1,5 (Art.-Nr. 3555-516-1)
- 50 x Wärmeschrumpfverbinder blau 1,5-2,5 (Art.-Nr. 3555-516-2)
- 25 x Wärmeschrumpfverbinder gelb 4,0-6,0 (Art.-Nr. 3555-516-4)
- 25 x Ringzunge M6 rot mit Schrumpfschlauch (Art.-Nr. 3555-903-1)
- 25 x Ringzunge M8 rot mit Schrumpfschlauch (Art.-Nr. 3555-904-1)
- 25 x Ringzunge M5 blau mit Schrumpfschlauch (Art.-Nr. 3555-909-2)
- 25 x Ringzunge M8 blau mit Schrumpfschlauch (Art.-Nr. 3555-911-2)
- 50 x Stossverbinder lötfar rot 0,5-1,5 (Art.-Nr. 3555-923-1)
- 50 x Stossverbinder lötfar blau 1,5-2,5 (Art.-Nr. 3555-923-2)
- 25 x Stossverbinder lötfar gelb 3,0-6,0 (Art.-Nr. 3555-923-3)
- 25 x Flachsteckzunge blau mit Schrumpfschlauch (Art.-Nr. 3555-945-2)
- 25 x Flachsteckhülse blau mit Schrumpfschlauch (Art.-Nr. 3555-905-2)





02

Standard Kabelverbinder-Sortiment

isoliert

► Art.-Nr. 1957-558-1

► Inhalt: 530 Teile

- 20 x Kabelschnellverbinder blau (Art.-Nr. 3555-564)
- 25 x Ringzunge M4 rot (Art.-Nr. 3558-901-1)
- 50 x Flachsteckhülse rot (Art.-Nr. 3558-905-1)
- 100 x Flachsteckhülse blau (Art.-Nr. 3558-905-2)
- 50 x Flachsteckhülse gelb (Art.-Nr. 3558-905-4)
- 25 x Ringzunge M4 blau (Art.-Nr. 3558-908-2)
- 25 x Ringzunge M5 blau (Art.-Nr. 3558-909-2)
- 25 x Ringzunge M6 blau (Art.-Nr. 3558-910-2)
- 25 x Ringzunge M6 gelb (Art.-Nr. 3558-916-4)
- 25 x Stossverbinder rot (Art.-Nr. 3558-925-1)
- 25 x Stossverbinder blau (Art.-Nr. 3558-926-2)
- 25 x Doppel-Flachstecker blau (Art.-Nr. 3558-943-2)
- 25 x Flachsteckzunge 6,3mm rot (Art.-Nr. 3558-944-1)
- 25 x Flachsteckzunge 6,3mm blau (Art.-Nr. 3558-945-2)
- 15 x Rundstecker rot (Art.-Nr. 3558-946-1)
- 15 x Rundsteckhülse rot (Art.-Nr. 3558-947-1)
- 15 x Rundstecker blau (Art.-Nr. 3558-948-2)
- 15 x Rundsteckhülse blau (Art.-Nr. 3558-949-2)





01

Stecksicherungen Sortiment mini und Standard

inkl. Tester- und Greifer-Set

► Art.-Nr. 1957-730-1

► Inhalt: 161 Teile

- 10 x 3A (Art.-Nr. 3731-003)
- 10 x 5A (Art.-Nr. 3731-005)
- 10 x 7,5A (Art.-Nr. 3731-007-5)
- 10 x 10A (Art.-Nr. 3731-010)
- 10 x 15A (Art.-Nr. 3731-015)
- 10 x 20A (Art.-Nr. 3731-020)
- 10 x 25A (Art.-Nr. 3731-025)
- 10 x 30A (Art.-Nr. 3731-030)
- 10 x 3A MINI (Art.-Nr. 3731-103)
- 10 x 5A MINI (Art.-Nr. 3731-105)
- 10 x 7,5A MINI (Art.-Nr. 3731-107-5)
- 10 x 10A MINI (Art.-Nr. 3731-110)
- 10 x 15A MINI (Art.-Nr. 3731-115)
- 10 x 20A MINI (Art.-Nr. 3731-120)
- 10 x 25A MINI (Art.-Nr. 3731-125)
- 10 x 30A MINI (Art.-Nr. 3731-130)
- 1 x Tester und Greifer-Set (Art.-Nr. 3731-150)



02

Stecksicherungen Sortiment

Sicherungen Mini und Low Profile

► Art.-Nr. 1957-730-2

► Inhalt: 400 Sicherungen

- 25 x Stecksicherung 3A MINI (Art.-Nr. 3731-103)
- 25 x Stecksicherung 5A MINI (Art.-Nr. 3731-105)
- 25 x Stecksicherung 7,5A MINI (Art.-Nr. 3731-107-5)
- 25 x Stecksicherung 10A MINI (Art.-Nr. 3731-110)
- 25 x Stecksicherung 15A MINI (Art.-Nr. 3731-115)
- 25 x Stecksicherung 20A MINI (Art.-Nr. 3731-120)
- 25 x Stecksicherung 25A MINI (Art.-Nr. 3731-125)
- 25 x Stecksicherung 30A MINI (Art.-Nr. 3731-130)
- 25 x Stecksicherung 3A / LOW-PROFILE (Art.-Nr. 3731-303)
- 25 x Stecksicherung 5A / LOW-PROFILE (Art.-Nr. 3731-305)
- 25 x Stecksicherung 7,5A / LOW-PROFILE (Art.-Nr. 3731-307-5)
- 25 x Stecksicherung 10A / LOW-PROFILE (Art.-Nr. 3731-310)
- 25 x Stecksicherung 15A / LOW-PROFILE (Art.-Nr. 3731-315)
- 25 x Stecksicherung 20A / LOW-PROFILE (Art.-Nr. 3731-320)
- 25 x Stecksicherung 25A / LOW-PROFILE (Art.-Nr. 3731-325)
- 25 x Stecksicherung 30A / LOW-PROFILE (Art.-Nr. 3731-330)





01

Wasserdichte Steckgehäuse Sortiment

wasserdicht, vibrationssicher

► **Art.-Nr. 1957-560**

► **Inhalt:**

- 4 x Verschlussgehäuse mit Dichtung 2-fach (Art.-Nr. 3558-82)
- 4 x Verschlussgehäuse mit Dichtung 3-fach (Art.-Nr. 3558-83)
- 4 x Verschlussgehäuse mit Dichtung 4-fach (Art.-Nr. 3558-84)
- 4 x Verschlussgehäuse mit Dichtung 5-fach (Art.-Nr. 3558-85)
- 4 x Verschlussgehäuse mit Dichtung 6-fach (Art.-Nr. 3558-86)
- 4 x Aufnahmegehäuse 2-fach (Art.-Nr. 3558-82-1)
- 4 x Aufnahmegehäuse 3-fach (Art.-Nr. 3558-83-1)
- 4 x Aufnahmegehäuse 4-fach (Art.-Nr. 3558-84-1)
- 4 x Aufnahmegehäuse 5-fach (Art.-Nr. 3558-85-1)
- 4 x Aufnahmegehäuse 6-fach (Art.-Nr. 3558-86-1)
- 100 x Flachsteckhülse 0,75 - 1,5 (Art.-Nr. 3558-87-2)
- 100 x Flachsteckhülse 0,75 - 1,5 (Art.-Nr. 3558-87-21)
- 100 x Dichtstopfen gelb 0,75 - 1,5 (Art.-Nr. 3558-88-2)
- 100 x Dichtstopfen rot 1,5 - 2,5 (Art.-Nr. 3558-88-3)



02

Schrumpfschlauchstücke Sortiment

schwarz

► Art.-Nr. 1957-570

► Inhalt:

- Länge je Stück: 10 cm
- Schrumpfrate 2:1
- Inhalt: 125 Teile
- 25 x 2,4mm/ 1,2mm (Art.-Nr. 3771-200-24)
- 25 x 3,2mm/ 1,6mm (Art.-Nr. 3771-200-32)
- 25 x 4,8mm/ 2,4mm (Art.-Nr. 3771-200-48)
- 10 x 6,4mm/ 3,2mm (Art.-Nr. 3771-200-64)
- 10 x 9,5mm/ 4,7mm (Art.-Nr. 3771-200-95)
- 10 x 12,7mm/ 6,4mm (Art.-Nr. 3771-200-127)
- 10 x 19,0mm/ 9,5mm (Art.-Nr. 3771-200-190)
- 10 x 25,4mm/12,7mm (Art.-Nr. 3771-200-254)





01

Geradeverbinder-Sortiment

Messing, Kunststoff

► **Art.-Nr. 1957-100-1**

► **Inhalt: 40 Teile**

- 5 x Kunststoff-Geradeverbinder 4mm (Art.-Nr. 1002-06-04)
- 5 x Kunststoff-Geradeverbinder 5mm (Art.-Nr. 1002-06-05)
- 5 x Kunststoff-Geradeverbinder 6mm (Art.-Nr. 1002-06-06)
- 5 x Kunststoff-Geradeverbinder 8mm (Art.-Nr. 1002-06-08)
- 5 x Messing-Geradeverbinder 10mm (Art.-Nr. 1002-16-010)
- 5 x Messing-Geradeverbinder 12mm (Art.-Nr. 1002-16-012)
- 5 x Messing-Geradeverbinder 6mm (Art.-Nr. 1002-16-06)
- 5 x Messing-Geradeverbinder 8mm (Art.-Nr. 1002-16-08)





02

Spannhülsen-Sortiment

DIN 1481, blank

► Art.-Nr. 1957-476

► Inhalt: 985 Teile

- 100 x 2 x 20 (Art.-Nr. 6476-2-20)
- 100 x 2 x 30 (Art.-Nr. 6476-2-30)
- 100 x 3 x 20 (Art.-Nr. 6476-3-20)
- 100 x 3 x 40 (Art.-Nr. 6476-3-40)
- 100 x 4 x 40 (Art.-Nr. 6476-4-40)
- 100 x 4 x 60 (Art.-Nr. 6476-4-60)
- 50 x 5 x 30 (Art.-Nr. 6476-5-30)
- 50 x 5 x 40 (Art.-Nr. 6476-5-40)
- 50 x 5 x 60 (Art.-Nr. 6476-5-60)
- 50 x 6 x 40 (Art.-Nr. 6476-6-40)
- 50 x 6 x 50 (Art.-Nr. 6476-6-50)
- 50 x 6 x 60 (Art.-Nr. 6476-6-60)
- 25 x 8 x 40 (Art.-Nr. 6476-8-40)
- 25 x 8 x 50 (Art.-Nr. 6476-8-50)
- 25 x 8 x 60 (Art.-Nr. 6476-8-60)
- 10 x 10 x 60 (Art.-Nr. 6476-10-60)





01

Verschraubungen-Sortiment

123-teilig

► Art.-Nr. 1957-54-016

► Inhalt:

- 10 x Schneidring 6 (Art.-Nr. 1002-54-062)
- 10 x Schneidring 8 (Art.-Nr. 1002-54-082)
- 8 x Schneidring 10 (Art.-Nr. 1002-54-102)
- 8 x Schneidring 12 (Art.-Nr. 1002-54-122)
- 5 x Schneidring 15 (Art.-Nr. 1002-54-152)
- 10 x Überwurfmutter 6 (Art.-Nr. 1002-54-063)
- 10 x Überwurfmutter 8 (Art.-Nr. 1002-54-083)
- 8 x Überwurfmutter 10 (Art.-Nr. 1002-54-103)
- 8 x Überwurfmutter 12 (Art.-Nr. 1002-54-123)
- 5 x Überwurfmutter 15 (Art.-Nr. 1002-54-153)
- 10 x Stützhülse 6 x 1 (Art.-Nr. 1002-54-061)
- 10 x Stützhülse 8 x 1 (Art.-Nr. 1002-54-081)
- 8 x Stützhülse 10 x 1 (Art.-Nr. 1002-54-101)
- 8 x Stützhülse 12 x 1 (Art.-Nr. 1002-54-121)
- 5 x Stützhülse 15 x 1,5 (Art.-Nr. 1002-54-151)



02

Linsenkopf-Blechschauben-Sortiment

mit Phillips-Kreuzschlitz (Form H), DIN 7981 / ISO 7046, verzinkt, Festigkeitsklasse 4.8

► Art.-Nr. 1957-115

► Inhalt: 1.600 Teile

- 100 x 3,5 x 13 (Art.-Nr. 6115-35-13)
- 100 x 3,5 x 16 (Art.-Nr. 6115-35-16)
- 100 x 3,5 x 19 (Art.-Nr. 6115-35-19)
- 100 x 3,5 x 9,5 (Art.-Nr. 6115-35-95)
- 100 x 3,9 x 19 (Art.-Nr. 6115-39-19)
- 100 x 4,2 x 13 (Art.-Nr. 6115-42-13)
- 100 x 4,2 x 16 (Art.-Nr. 6115-42-16)
- 100 x 4,2 x 19 (Art.-Nr. 6115-42-19)
- 100 x 4,2 x 22 (Art.-Nr. 6115-42-22)
- 100 x 4,2 x 25 (Art.-Nr. 6115-42-25)
- 100 x 4,2 x 9,5 (Art.-Nr. 6115-42-95)
- 100 x 4,8 x 13 (Art.-Nr. 6115-48-13)
- 100 x 4,8 x 16 (Art.-Nr. 6115-48-16)
- 100 x 4,8 x 19 (Art.-Nr. 6115-48-19)
- 100 x 4,8 x 22 (Art.-Nr. 6115-48-22)
- 100 x 4,8 x 25 (Art.-Nr. 6115-48-25)





01

Sechskant-Blechschauben-Sortiment

mit Scheiben und Blechmuttern

► **Art.-Nr. 1957-129-1**

► **Inhalt: 800 Teile**

- 200 x Blechmuttern 4,8 (Art.-Nr. 5500-113-65)
- 150 x Blechmuttern 6,5 (Art.-Nr. 5500-113-69)
- 100 x Blechmuttern 5,6 (Art.-Nr. 5500-115-77)
- 100 x Sechskant Blechschauben 4,8 x 16 (Art.-Nr. 6129-48-16)
- 50 x Sechskant Blechschauben 4,8 x 19 (Art.-Nr. 6129-48-19)
- 50 x Sechskant Blechschauben 5,5 x 16 (Art.-Nr. 6129-55-16)
- 50 x Sechskant Blechschauben 6,5 x 16 (Art.-Nr. 6129-65-16)
- 100 x Sechskant Blechschauben 6,5 x 20 (Art.-Nr. 6129-65-20)



02

Linsenkopf-Blechschauben-Sortiment mit Kreuzschlitz

mit Phillips-Kreuzschlitz (Form H), DIN 7981 / ISO 7049, schwarz verzinkt

► Art.-Nr. 1957-134

► Inhalt: 1.650 Stück

- 100 x 3,5X13 (Art.-Nr. 6134-35-13)
- 100 x 3,5X16 (Art.-Nr. 6134-35-16)
- 100 x 3,5X19 (Art.-Nr. 6134-35-19)
- 100 x 3,5X9,5 (Art.-Nr. 6134-35-95)
- 100 x 3,9X13 (Art.-Nr. 6134-39-13)
- 100 x 3,9X16 (Art.-Nr. 6134-39-16)
- 100 x 3,9X19 (Art.-Nr. 6134-39-19)
- 100 x 4,2X13 (Art.-Nr. 6134-42-13)
- 100 x 4,2X16 (Art.-Nr. 6134-42-16)
- 100 x 4,2X19 (Art.-Nr. 6134-42-19)
- 100 x 4,2X25 (Art.-Nr. 6134-42-25)
- 100 x 4,2X9,5 (Art.-Nr. 6134-42-95)
- 100 x 4,8X13 (Art.-Nr. 6134-48-13)
- 100 x 4,8X16 (Art.-Nr. 6134-48-16)
- 100 x 4,8X19 (Art.-Nr. 6134-48-19)
- 100 x 5,5X16 (Art.-Nr. 6134-55-16)
- 50 x 5,5X19 (Art.-Nr. 6134-55-19)
- 50 x 5,5X25 (Art.-Nr. 6134-55-25)





01

Blechschauben-Sortiment

mit Phillips-Kreuzschlitz (Form H), Bund und Spitze, ähnlich DIN 7981, schwarz verzinkt

► **Art.-Nr. 1957-134-0**

► **Inhalt: 1.400 Teile**

- 100 x 3,9 x 9,5 (Art.-Nr. 6134-039-95)
- 100 x 3,9 x 13 (Art.-Nr. 6134-039-13)
- 100 x 3,9 x 16 (Art.-Nr. 6134-039-16)
- 100 x 3,9 x 19 (Art.-Nr. 6134-039-19)
- 50 x 3,9 x 22 (Art.-Nr. 6134-039-22)
- 50 x 3,9 x 25 (Art.-Nr. 6134-039-25)
- 100 x 4,2 x 9,5 (Art.-Nr. 6134-042-95)
- 100 x 4,2 x 13 (Art.-Nr. 6134-042-13)
- 100 x 4,2 x 16 (Art.-Nr. 6134-042-16)
- 100 x 4,2 x 19 (Art.-Nr. 6134-042-19)
- 50 x 4,2 x 22 (Art.-Nr. 6134-039-13)
- 50 x 4,2 x 25 (Art.-Nr. 6134-042-22)
- 100 x 4,8 x 9,5 (Art.-Nr. 6134-048-95)
- 100 x 4,8 x 13 (Art.-Nr. 6134-048-13)
- 50 x 4,8 x 16 (Art.-Nr. 6134-039-13)
- 50 x 4,8 x 19 (Art.-Nr. 6134-048-16)
- 50 x 4,8 x 22 (Art.-Nr. 6134-048-22)
- 50 x 4,8 X 25 (Art.-Nr. 6134-048-25)



02

Linsen-Blechschauben-Sortiment

mit Phillips-Kreuzschlitz (Form H) mit Bund und Bohrspitze, DIN 7981 / ISO 7049, schwarz verzinkt

► Art.-Nr. 1957-135-0

► Inhalt: 1.103 Teile:

- 200 x 4,2 x 13 (Art.-Nr. 6135-042-13)
- 200 x 4,2 x 16 (Art.-Nr. 6135-042-16)
- 200 x 4,2 x 19 (Art.-Nr. 6135-042-19)
- 100 x 4,2 x 25 (Art.-Nr. 6135-042-25)
- 200 x 4,8 x 16 (Art.-Nr. 6135-048-16)
- 100 x 4,8 x 22 (Art.-Nr. 6135-048-22)
- 100 x 4,8 x 35 (Art.-Nr. 6135-048-35)
- 3 x HAZET Kreuzschlitz-Schraubendreher Bits
2215-PH2A (Art.-Nr. 6135-221-5)





01

Kotflügelscheiben-Sortiment

Toleranz nach DIN 522 C, verzinkt

► **Art.-Nr. 1957-411**

► **Inhalt: 1.200 Teile**

- 100 x 4,3 X 12 X 1,25 (Art.-Nr. 6411-4-12)
- 100 x 4,3 X 20 X 1,25 (Art.-Nr. 6411-4-20)
- 100 x 5,3 X 15 X 1,25 (Art.-Nr. 6411-5-15)
- 100 x 5,3 X 20 X 1,25 (Art.-Nr. 6411-5-20)
- 100 x 6,4 X 15 X 1,5 (Art.-Nr. 6411-6-15)
- 100 x 6,4 X 18 X 1,5 (Art.-Nr. 6411-6-18)
- 100 x 6,4 X 20 X 1,25 (Art.-Nr. 6411-6-20)
- 50 x 6,4 X 30 X 1,25 (Art.-Nr. 6411-6-30)
- 100 x 6,5 X 25 X 1,25 (Art.-Nr. 6411-6-25)
- 50 x 6,5 X 40 X 1,5 (Art.-Nr. 6411-6-40)
- 100 x 8,4 X 25 X 1,5 (Art.-Nr. 6411-8-25)
- 50 x 8,4 X 30 X 1,5 (Art.-Nr. 6411-8-30)
- 100 x 8,5 X 20 X 1,25 (Art.-Nr. 6411-8-20)
- 50 x 10,5 X 30 X 1,5 (Art.-Nr. 6411-10-30)
- 30 x 10,5 X 40 X 2 (Art.-Nr. 6411-10-40)
- 50 x 13,0 X 32 X 1,5 (Art.-Nr. 6411-12-30)



02

Stahlsplinte-Sortiment

DIN 94 / ISO 1234, verzinkt

► Art.-Nr. 1957-470

► Inhalt: 1.100 Teile:

- 100 x 1,6 x 32 (Art.-Nr. 6470-16-32)
- 100 x 2 x 22 (Art.-Nr. 6470-2-22)
- 100 x 2 x 32 (Art.-Nr. 6470-2-32)
- 100 x 2 x 40 (Art.-Nr. 6470-2-40)
- 100 x 3,2 x 20 (Art.-Nr. 6470-32-20)
- 100 x 3,2 x 32 (Art.-Nr. 6470-32-32)
- 100 x 3,2 x 40 (Art.-Nr. 6470-32-40)
- 100 x 4 x 32 (Art.-Nr. 6470-4-32)
- 100 x 4 x 40 (Art.-Nr. 6470-4-40)
- 100 x 4 x 50 (Art.-Nr. 6470-4-50)
- 50 x 5 x 40 (Art.-Nr. 6470-5-40)
- 50 x 5 x 50 (Art.-Nr. 6470-5-50)





01

Blindnieten-Sortiment

DIN 7337, Niethülse: Aluminiumlegierung, Nietdorn: Stahl verzinkt

► Art.-Nr. 1957-937-1

► Inhalt: 800 Teile

- 100 x 3x6 (Art.-Nr. 5937-3-6)
- 100 x 3x8 (Art.-Nr. 5937-3-8)
- 100 x 4x10 (Art.-Nr. 5937-4-10)
- 100 x 4x12 (Art.-Nr. 5937-4-12)
- 100 x 4x6 (Art.-Nr. 5937-4-6)
- 100 x 4x8 (Art.-Nr. 5937-4-8)
- 100 x 3x10 (Art.-Nr. 5937-3-10)
- 100 x 4x16 (Art.-Nr. 5937-4-16)





02

Blindnietmuttern-Sortiment

Aluminium

► Art.-Nr. 1957-948

► Inhalt: 600 Teile

- 100 x M4x6 Alu (Art.-Nr. 5948-14-20)
- 100 x M5x7 Alu (Art.-Nr. 5948-15-30)
- 50 x M6x9 Alu (Art.-Nr. 5948-16-30)
- 50 x M8x11 Alu (Art.-Nr. 5948-18-30)
- 100 x M4x6 Stahl (Art.-Nr. 5949-4-115)
- 100 x M5x7 Stahl (Art.-Nr. 5949-5-12)
- 50 x M6x9 Stahl (Art.-Nr. 5949-6-145)
- 50 x M8x11 Stahl (Art.-Nr. 5949-8-185)



01

Inlett für Sortimentskasten

für Kunststoff-Sortimentskasten, verwendbar für Bohrer

► Art.-Nr. 1958-001-20

- Breite: 320 mm
- Tiefe: 240 mm
- Höhe: 49 mm

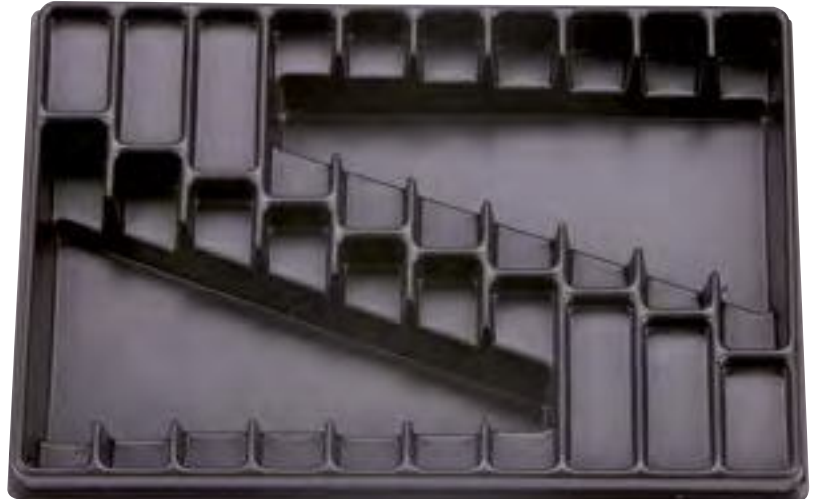

02

Inlett für Sortimentskasten

mit gleichgroßen Kästchen

► Produktbeschreibung

- mit gleichgroßen Kästchen zur Befüllung mit Kleinmaterialien
- genau passend für Kunststoff-Sortimentskasten
- Breite: 310 mm
- Tiefe: 210 mm
- Höhe: 49 mm

<u>Art.-Nr.</u>	<u>Ausführung</u>	<u>VPE</u>
1958-001-8	8-fach	1
1958-001-12	12-fach	1
1958-001-16	16-fach	1
1958-001-18	18-fach	1



03

Sortimentsturm unbestückt

stapelbar, zur Wandbefestigung, abschließbar

► Art.-Nr. 1958-100

► Produktbeschreibung

- stapelbar
- zur Wandbefestigung
- abschließbar
- 5-fach
- HxBxT= 360mm x 390mm x 256mm



04

Sortimentskasten

aus Kunststoff

► Art.-Nr. 1958-001

► Produktbeschreibung

- Breite: 320 mm
- Tiefe: 240 mm
- Höhe: 49 mm



05

Inhaltsverzeichnis

► Art.-Nr. 1957-001-0



01

Starterset „Inspektion und Wartung“

6-teilig

► Art.-Nr. 2897-000-001

► Inhalt:

- 1x Siprem Silikon Premium - Silikonspray 400 ml (Art. 2897-322)
- 1x Teflux - PTFE / Keramik-Öl-Spray 400 ml (Art. 2894-445-4)
- 1x Off-Shore Silver - Bremsschutzspray 400 ml (Art. 2894-449)
- 1x TT-Power - Trockenschmierstoff 400 ml (Art. 2897-447)
- 1x High-Press Ultra - Hochdruck Haftschnier 400 ml (Art. 2894-445-3)
- 1x Super Crack Ultra - Eisspray 400 ml (Art. 2894-442-1)



02

Starterset „Karosserie“

6-teilig

► Art.-Nr. 2897-000-003

► Inhalt:

- 1x 1K Multi - Connector Grundierung hell 400 ml (Art. 2893-900)
- 1x Rednox - Roststopppfundierung 400 ml (Art. 2893-888)
- 1x Protector - Hohlräumenschutz 400 ml (Art. 2892-997)
- 1x Long Life - Karosserieschutz 400 ml (Art. 2892-997-1)
- 1x Rostinator - Rostumwandler 400 ml (Art. 2893-903)
- 1x Elox Plus - Schweißprimer 400 ml (Art. 2893-906)





03

Starterset „Aufbereitung“

6-teilig

► Art.-Nr. 2897-000-004

► Inhalt:

- 1x Aerofit Power - Geruchsvernichter 400ml (Art. 2000-309-400)
- 1x Topas - Scheibenreiniger 400ml (Art. 2897-310)
- 1x New Wheel Extreme - silikonhaltiges Reifenpflegemittel 400ml (Art. 2897-338-400)
- 1x Terpanol Power - High-Tech Spezialreiniger 400ml (Art. 2897-323)
- 1x Velvet - Polsterreiniger 400ml (Art. 2897-307)
- 1x Crystal Ultra - Innenraumreiniger 400ml (Art. 2897-306)



1x



1x



1x



1x



1x



1x



Kennenlern-Pakete

01

Innenraumreinigungs-Set Cleeno

15-teilig

► Art.-Nr. 2000-001

► Inhalt:

- 3 x Innenraumreiniger Interno, 500 ml (Art.-Nr. 2000-05)
- 3 x Glasreiniger Stries 500 ml (Art.-Nr. 2897-340)
- 3 x Polsterreiniger Velvet 400 ml (Art.-Nr. 2897-307)
- 6 x Microfasertuch Blau, 40 X 40 cm (Art.-Nr. 2000-640-40)

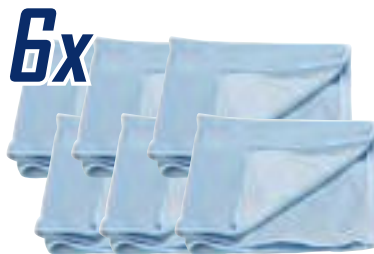

02

Starter-Set

Schmierfette

► Art.-Nr. 2897-000-005

► Inhalt:

- 1 x 400ml Hochdruckhaftschiem High Press (Art.-Nr. 2894-445-1)
- 1 x 400ml Hochdruckhaftschiem High Press black (Art.-Nr. 2894-445-2)
- 1 x 400ml Hochdruckhaftschiem High Press ultra (Art.-Nr. 2894-445-3)
- 1 x 400ml Hochdruckhaftschiem High Press Protect (Art.-Nr. 2894-445-5)
- 1 x 400ml Schmierfett weiß Bio-Top Protect (Art.-Nr. 2894-446)
- 1 x 400ml Silikonfett Siltron (Art.-Nr. 2897-324)



03

Außenreinigungs-Set Cleeno

9-teilig

► Art.-Nr. 2000-002

► Inhalt:

- 1 x All Star 5 Liter (Art.-Nr. 2000-312-5)
- 1 x Rimol Profi Alufelgenreiniger 5 Liter (Art.-Nr. 2897-321-5)
- 2 x Ausgusshahn für 5 Liter Gebinde (Art.-Nr. 2000-000-005)
- 1 x Druckpump-Sprühflasche blau 1 Liter für All-Star (Art.-Nr. 2000-100)
- 1 x Druckpump-Sprühflasche schwarz 1 Liter für Rimol Profi (Art.-Nr. 2897-333-150)
- 1 x Reinigungshandschuh „Chemie“ GR. 9 (Art.-Nr. 7797-009-9)
- 1 x Reinigungshandschuh „Chemie“ GR. 10 (Art.-Nr. 7797-009-10)
- 1 x Schutzbrille VISION Protect (Art.-Nr. 7794-005-0)



04

Starterset „Protect“

6-teilig

► Art.-Nr. 2897-000-002

► Inhalt:

- 1x Oxim Protect - Rostlöser 400ml (Art. 2894-444-1)
- 1x High Press Protect - Hochdruck Haftschiemier 400ml (Art. 2894-445-5)
- 1x Multi Protect - Wartungsölspray 400ML (Art. 2894-445-6)
- 1x Bio-Top weiss Protect - Schmierfett 400ml (Art. 2894-446)
- 1x New Look Protect - Cockpitpflege 400ml (Art. 2897-337-1)
- 1x Anitlox Protect - Schweißschutz 400ml (Art. 2893-908)



Kennenlern-Pakete

01

Kleber Starter-Set

6-teilig

► Art.-Nr. 1957-600

► Inhalt:

- 1 x Fixit Sekundenkleber Gel 20g (Art. 2898-554)
- 1 x Fixit Active Härtingsbeschleuniger 200ml (Art. 2898-554-150)
- 1 x Rapido 20g (Art. 2898-555-100)
- 1 x Superschnell Sekundenkleber 20g (Art. 2898-556)
- 1 x Mineralischer Füllstoff 30g (Art. 2898-560-30)
- 1 x Sekundenkleber schwarz mittelviskos 20g (Art. 2898-560-20)
- Das Kleber Starterpaket im praktischen Kunststoffkoffer. Für jede starke Verbindung der richtige Kleber.



02

Starter-Set

Repos

► Art.-Nr. 2700-001

► Inhalt: 13-teilig

► Inhalt:

- 2 x Repos, Kunststoff-Kleber, 50 ml (Art.-Nr. 2700-10)
- 2 x Repos fast, Kunststoff-Kleber, 50 ml (Art.-Nr. 2700-15)
- 2 x Repos MMA, Strukturkleber, 50 ml (Art.-Nr. 2700-20)
- 1 x Kartuschen-Pistole (Art.-Nr. 2700-70)
- 6 x Stabmischer eckig blau (Art.-Nr. 2700-42)



1x



6x



2x

2x

2x

03

Promotion Set Aquano touchless

4-teilig

► Art.-Nr. 2897-500-002

► Inhalt:

- 2 x Spender AQUANO touchless für 1 Liter Gebinde (Art.-Nr. 2897-500-26)
- 1 x AQUANO FOAM Schaumseife 1 Liter (Art.-Nr. 2897-500-25)
- 1 x AQUANO Desinfektionsgel 1 Liter (Art.-Nr. 2897-500-20)



04

Promotion Set Aquano 2020

7-teilig

► Art.-Nr. 2897-500-003

► Inhalt:

- 3 x Spender AQUANO für 2 Liter Softflaschen (Art.-Nr. 2897-500-6)
- 1 x AQUANO Sens Handwaschpaste 2 Liter (Art.-Nr. 2897-500-01)
- 1 x AQUANO Protect Hautschutz 2 Liter (Art.-Nr. 2897-500-2)
- 1 x AQUANO Lotion Hautpflege 2 Liter (Art.-Nr. 2897-500-3)
- 1 x Hautschutzplan (Art.-Nr. 2897-500-71)



1x



1x



1x



1x



3x

01

Knopfzellen-Sortiment

75-teilig

► Art.-Nr. 1957-580

► Inhalt: 75 Teile

- 10 x CR1220 3V (Art.-Nr. 3722-27)
- 10 x CR1616 3V (Art.-Nr. 3722-26)
- 10 x CR1620 3V (Art.-Nr. 3722-25)
- 10 x CR1632 3V (Art.-Nr. 3722-30)
- 10 x CR2016 3V (Art.-Nr. 3722-23)
- 10 x CR2025 3V (Art.-Nr. 3722-20)
- 10 x CR2032 3V (Art.-Nr. 3722-21)
- 5 x LR1 1,5V (4001) (Art.-Nr. 3722-29)



02

Kabelband-Set klein

1.800 schwarze Kabelbänder mit Kunststoffzunge, 6 verschiedene Größen

► Art.-Nr. 3502-001

► Inhalt:

- 1.800 schwarze Kabelbänder mit Kunststoffzunge
- je 300 Stück in folgenden Größen:
 - 2,5mm x 98mm (Art.-Nr. 3502-111)
 - 3,5mm x 140mm (Art.-Nr. 3502-121)
 - 3,5mm x 200mm (Art.-Nr. 3502-131)
 - 3,6mm x 290mm (Art.-Nr. 3502-135-1)
 - 4,5mm x 178mm (Art.-Nr. 3502-141)
 - 4,5mm x 280mm (Art.-Nr. 3502-151)

03

Kabelband-Set groß

1.000 schwarze Kabelbänder mit Kunststoffzunge, 4 verschiedene Größen

► Art.-Nr. 3502-002

► Inhalt:

- 1.000 schwarze Kabelbänder mit Kunststoffzunge
- je 300 Stück in folgenden Größen:
 - 4,5mm x 350mm (Art.-Nr. 3502-161)
 - 7,6mm x 200mm (Art.-Nr. 3502-171)
 - 7,5mm x 360mm (Art.-Nr. 3502-181)
- 100 Stück in der folgenden Größe:
 - 7,8mm x 750mm (Art.-Nr. 3502-191)





04

12V Normlight Lampen-Set zur Bestückung des Lampenschanks

► Art.-Nr. 3723-001

► Inhalt: 390 Teile

- 40 x 10W Schlusslichtlampe (Art.-Nr. 3723-050-08)
- 40 x 5W Glassockellampe (Art.-Nr. 3723-028-25)
- 40 x 1,2W Glassockellampe (Art.-Nr. 3723-027-21)
- 30 x 5W Soffittenlampe 11x35MM (Art.-Nr. 3723-064-18)
- 50 x 21W Blink- oder Bremslicht (Art.-Nr. 3723-075-06)
- 50 x 21/5W Brems- oder Schlusslicht (Art.-Nr. 3723-075-28)
- 40 x 21W Anzeigenlampe gelb (Art.-Nr. 3723-075-07)
- 10 x H4 Autolampe 60/55W (Art.-Nr. 3723-064-193)
- 50 x 5W Schlusslichtlampe (Art.-Nr. 3723-050-07)
- 20 x H7 Autolampe 55W (Art.-Nr. 3723-064-201)
- 20 x H7 Autolampe Long Life (Art.-Nr. 3723-064-209)



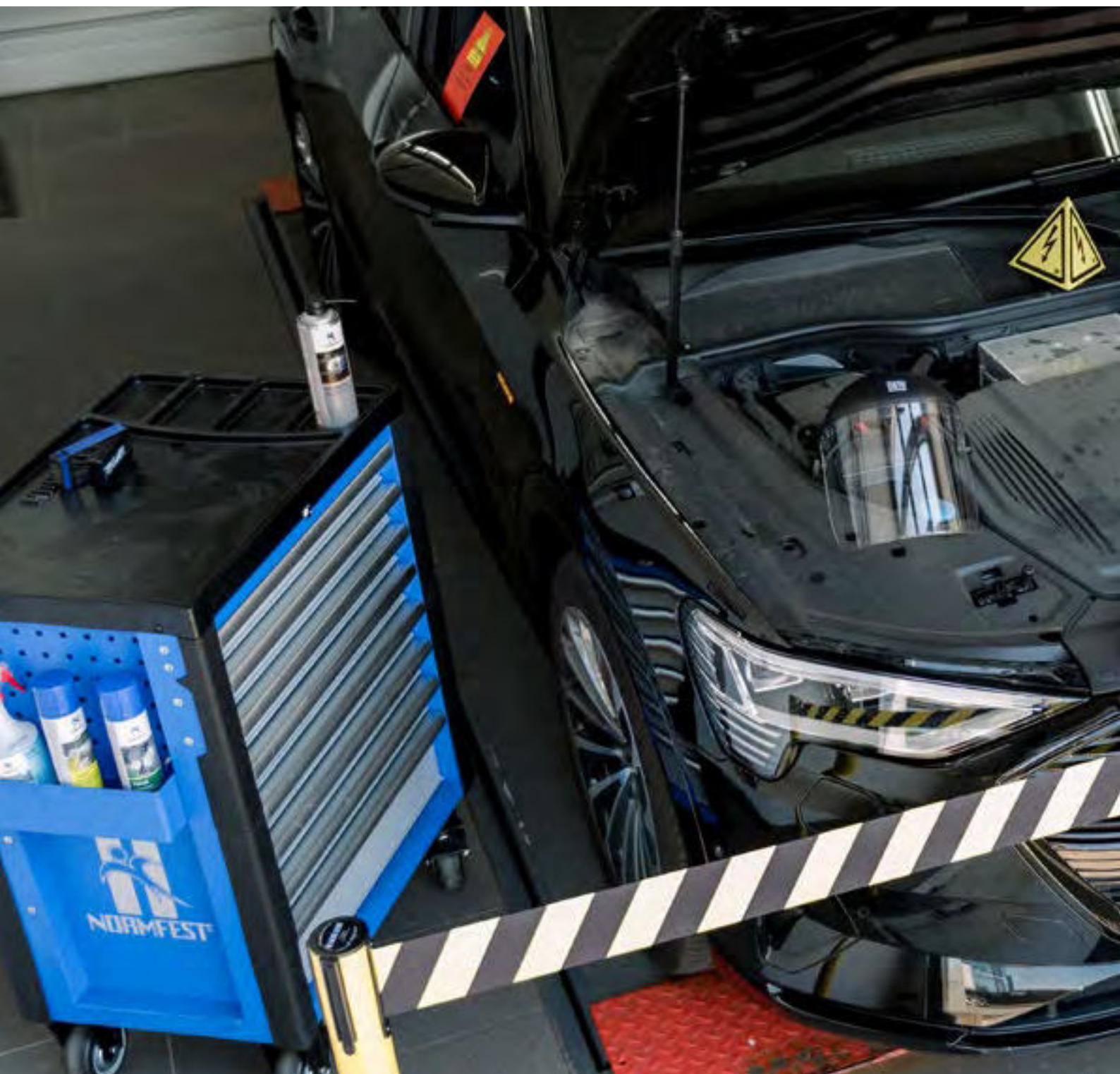



Elektromobilität



01

Elektriker Handschuhe „ELEKTRO“

▶ Art.-Nr. 7797-020-9 | Größe 9

▶ Art.-Nr. 7797-020-10 | Größe 10

▶ Produktbeschreibung

- isolierender Handschuh aus rotem Naturlatex
- Schutz gegen Spannung von bis zu 1000 Volt
- CE-KATEGORIE: III Irreversible Schäden
- entspricht den Normen: EN 60903-2003, CEI 903-2002
- Kategorie AZCv
- Länge: 41cm
- Dicke: 1mm
- Unbedenklichkeit: Entspricht den europäischen Normen
- Tastgefühl: Klasse 0



02

Unterziehhandschuhe

▶ Art.-Nr. 7900-2-3

▶ Produktbeschreibung

- Unterziehhandschuhe zur Verbesserung des Tragekomfort unter den Isolierhandschuhen
- Ohne Naht hergestellt
- maximaler Tragekomfort
- Material: 100% Baumwolle (Gauge:13)
- Elastisches Bündchen
- Herstellung ohne DMF (DMF ist kanzerogen)
- Gewicht: ca. 28 g



03

Spannungsprüfer

Kategorie 4

► Art.-Nr. 7900-1-5

► Produktbeschreibung

- geeignet für den Innen- und Außenbereich
- akustisches und optisches Gerät, das eine Spannungserkennung ermöglicht
- Wechsel- und Gleichstrom-Spannungspegelkontrolle
- Durchgangsprüfung für spannungsfreie Kreisläufe mit Warnton
- Unipolare Erkennung der Phase
- Polaritätserkennung eines Gleichstromkreises
- 8 Spannungsschwellen:
- Im AC-Modus: 12, 24, 50, 127, 230, 400, 600, 900 V
- im DC-Modus: 12, 24, 50, 127, 230, 400, 700, 1000 V
- entspricht der EN 61243-3 und der europäischen Norm NF C 18-510



04

Etui für Spannungsprüfer

► Art.-Nr. 7900-1-6

► Produktbeschreibung

- Segeltuch-Etui
- passend für den Spannungsprüfer Art.-Nr. 7900-1-5
- mit Gürtelschlaufe
- Maße: 180 x 70 x 45 mm



01

Kasten für Isolierhandschuhe

► Art.-Nr. 7900-1-3

► **Produktbeschreibung**

- Aufbewahrungs- und Schutzkasten für Isolierhandschuhe aller Klassen (von Klasse 00 bis Klasse 4)
- bietet für die Handschuhe einen mechanischen Schutz gegen Stöße, Durschläge und UV-Strahlen
- Material: bruchfestes und UV-beständiges Polypropylen
- Sichtbarkeit der Handschuhe durch die durchsichtige Abdeckung
- rotes Gehäuse, gut sichtbar
- zur Wandbefestigung oder als Transportbox zu verwenden
- schnelle Befestigung den Handschuhe mit Velcro®-Klettband
- selbstklebende Hinweis-Etikett mit Wartungsempfehlungen den Handschuhe nach IEC 60903
- Talkum (ermöglicht leichteres anziehen)
- 3 Befestigungslöcher (140 x 260 mm)
- Maße: 101 x 224 x 476 mm
- Gewicht: 770 g



02

Isolierende Überziehschuhe

► Art.-Nr. 7900-2-2

► **Produktbeschreibung**

- Überziehschuhe mit elektrischer Isolierung
- schützen den Träger vor der Gefahr eines Stromflusses von den Füßen zum Boden oder einer Schrittspannung
- geeignet für eine vorübergehende und häufige Nutzung
- Größe L (43-45)



03

Gesichtsschutzschirm mit Scheibe

► Art.-Nr. 7900-2-1

► Produktbeschreibung

- farblose Scheibe nach EN 170 aus hochschlagzähem Polycarbonat, Stärke 1,5 mm, beschlagfrei
- mit weitverstellbarem Kopfband (Ratsche)
- Zugelassen zum Schutz vor Lichtbögen (nach EN166 und IEC 61482-1-2 / GS-ET29 Klasse 1)
- Markierung: 2-1,2CATU 1 B 8 1000 V
- Maße: 230 x 290 mm (Länge x Höhe)
- Gewicht: 400 g



04

Schutztasche für Gesichtsschutzschirm (Art.-Nr. 7900-2-1)

► Art.-Nr. 7900-2-6

► Produktbeschreibung

- schwarz
- mit Kordelzug
- wiederverwendbar



01

Isolierendes Schutzabdecktuch

▶ Art.-Nr. 7900-2-4

▶ **Produktbeschreibung**

- geeignet für die Arbeit unter Spannung
- zum Abdecken spannungsführender Teile
- aus orangem EPDM (= Ethylen-Propylen-Dien-Kautschuk)
- durchgehende Markierung
- Wechselspannung: 1.000 V
- Gleichspannung: 1.500 V
- Maße: 1 x 1 m
- Gewicht: 1,5 kg
- Stärke: 1 mm



02

Befestigungsklammern (2 Stück)

▶ Art.-Nr. 7900-2-5

▶ **Produktbeschreibung**

- zur Befestigung von Schutzabdecktüchern und EPDM-Schutzabdecktüchern
- Länge: 80 mm
- Gewicht: 30 g
- 2 Stück in der VPE



03

Gurtabsperpfosten

▶ Art.-Nr. 7900-1-17

▶ **Produktbeschreibung**

- kompletter Gurtabsperpfosten
- einfache Installation für die Flächenabgrenzung und Absperrung von Räumen
- gelber Kunststoffpfosten
- Gusseisen-Fußplatte inkl. Kunststoffabdeckung
- Nylon-Gurt, schwarz/gelb
- 4-Wege Gurtkassetten mit 3-fach Andockung ziehen den Gurt sanft ein und erhöhen die Lebensdauer
- Höhe: 900 mm
- Gurt: 100 mm x 3.800 mm (Breite x Länge)
- Gewicht: 8 kg





04

Isoliermatte

► Art.-Nr. 7900-1-15

► Produktbeschreibung

- Standort-Isoliermatte für Arbeiten in Spannungsbereichen
- aus grauem Polymerkunststoff
- einseitige geriffelte Antirutschfläche
- durchgehende Markierung entsprechend der Norm IEC 61111: Artikelnummer, Klasse, Monat/Jahr der Fertigung, Feld für Wiederholungsprüfung, „CATU“ Logo, IEC Logo Doppeldreieck
- Entspricht RoHS2 und REACH Richtlinien
- halogenfrei
- Wechselspannung: 1.000 V
- Gleichspannung: 1.500 V
- Stärke: 2 mm
- Maße: 1.000 x 600 mm
- Gewicht: 1,4 kg



05

Riemen für Isoliermatte

► Art.-Nr. 7900-1-16

► Produktbeschreibung

- Anleitung nach der Norm IEC 61111
- mit Klettverschluss
- Maße: 530 x 38 mm



01

Verriegelbare Station

► Art.-Nr. 7900-1-13

► Produktbeschreibung

- mit zwei auswechselbaren Einlegeböden und geschlitzten Seitenwänden
- aus speziellem Metallblech
- 4 Löcher für die Wandmontage
- Maße: 405 x 355 x 156 mm
- Gewicht: 5,6 kg



02

Absperrung für Maschinenfernbedienung

► Art.-Nr. 7900-1-7

► Produktbeschreibung

- Anlehnung an DIN EN 60204
- DGUV-Information 200-005, BGVA3
- Gürtel mit 6 Löchern (ø 11mm), durch Schlösser verriegelbar
- Verbotsschilder „Nicht Schalten“ und „Nicht berühren“ entsprechend EN ISO 7010
- Tasche aus Segeltuch
- Gürtel aus Leder
- Maße: 460 x 210 mm



03

Vorhängeschloss

► Art.-Nr. 7900-1-14

► Produktbeschreibung

- robust und leichte
- 6 mm Kunststoffbügel
- Schlüsselverriegelung
- Lieferung mit 2 Schlüsseln



04

Absperrung von Steckerverbindung (klein)

► Art.-Nr. 7900-1-8

► Produktbeschreibung

- Anlehnung an DIN EN 60204
- DGUV-Information 200-005, BGVA3
- speziell entwickelt für die Absperrung von Steckern jedes Typs
- Kabeldurchmesser bis 12 mm
- Verriegelung durch 1 bis 2 Vorhängeschlösser (Schlossbügel max. 9 mm Ø)
- Verbotsschilder entsprechend EN ISO7010
- Hergestellt aus Polystyrol
- Maße: 88 x 50 x 50 mm
- Gewicht: 56 g



05

Absperrung von Steckerverbindung (groß)

► Art.-Nr. 7900-1-9

► Produktbeschreibung

- Anlehnung an DIN EN 60204
- DGUV-Information 200-005, BGVA3
- speziell entwickelt für die Absperrung von Steckern jedes Typs
- Kabeldurchmesser bis 25 mm
- Verriegelung durch 1 bis 4 Vorhängeschlösser (Schlossbügel max. 9 mm Ø)
- Verbotsschilder entsprechend EN ISO7010
- Hergestellt aus Polystyrol
- Maße: 171 x 83 x 83 mm
- Gewicht: 211 g



01

Tetraedrisches Warnzeichen

▶ Art.-Nr. 7900-1-2

▶ Produktbeschreibung

- „Warnung vor gefährlicher, elektrischer Spannung“ nach DIN EN ISO 7010 W012 auf drei Seiten
- Tetraedrisches Warnzeichen „Blitzpfeil“
- mit Magnetfuß



02

Wartungsanhänger "Achtung Hoch-Volt"

▶ Art.-Nr. 7900-1-18

▶ Produktbeschreibung

- „Warnung vor gefährlicher elektrischer Spannung“ nach DIN 4844D-W008
- zum Anhängen aus Kunststoff für die Wartung
- selbst zu beschriftendes Feld für den Namen des HV-Fachkundigen und die Telefonnummer
- nach DGUV-Information 200-005
- Befestigungsloch: Durchmesser 5mm



03

Wartungsanhänger "Nicht schalten"

▶ Art.-Nr. 7900-1-19

▶ Produktbeschreibung

- Verbotssymbol "Schalten verboten"
- nach ISO EN7010 und Anlehnung an DIN 4844D-P010
- zum Anhängen aus Kunststoff für die Wartung
- selbst zu beschriftendes Feld für den Namen des HV-Fachkundigen und die Telefonnummer
- nach DGUV-Information 200-005
- Befestigungsloch: Durchmesser 5mm



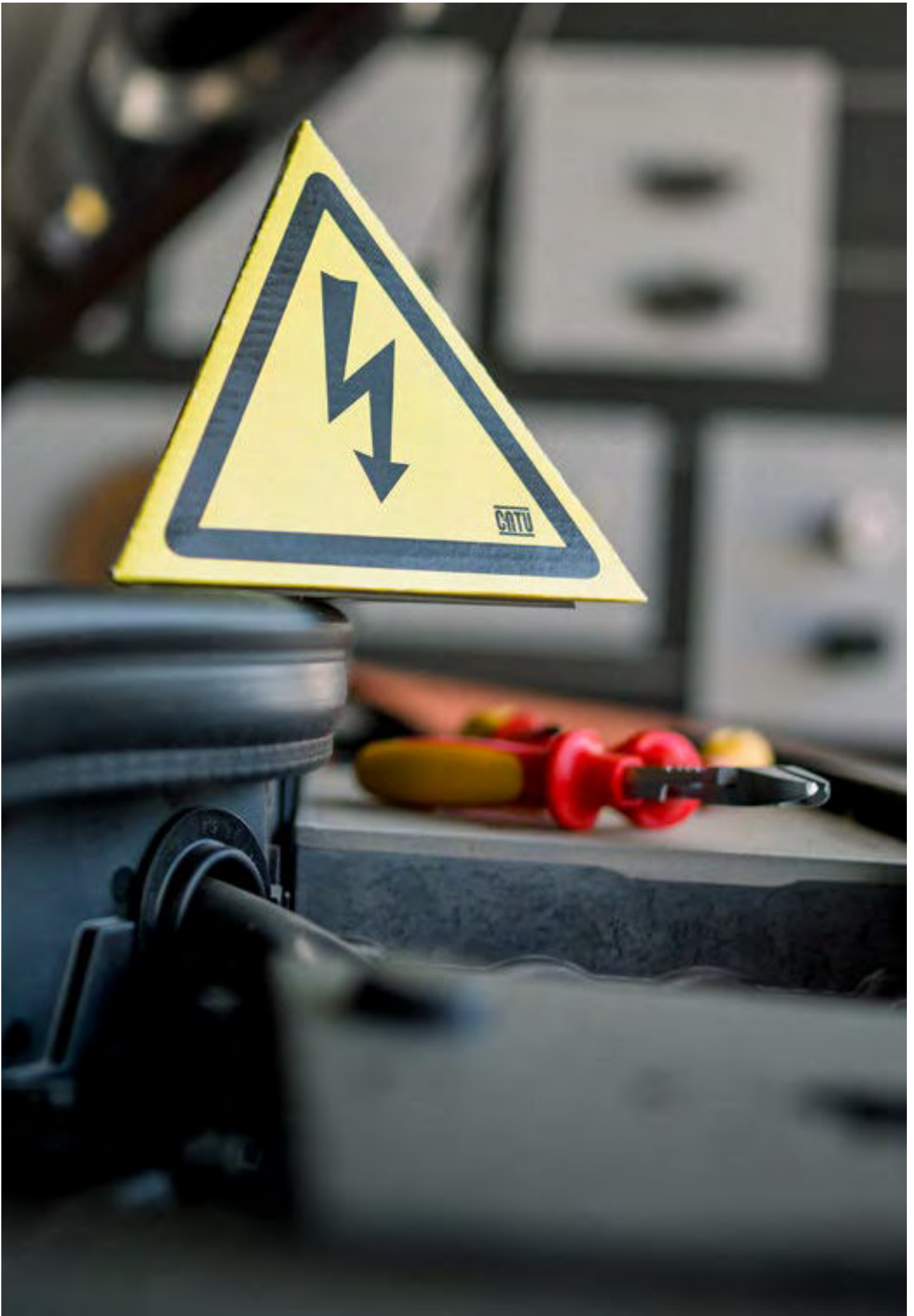

01

Hinweisschild "Erste-Hilfe"

► Art.-Nr. 7900-1-11

► Produktbeschreibung

- Rettungsschild „Anleitung zur erste Hilfe“
- für Innen- und Außenbereiche
- aus Aluminium
- Farbe: Bedruckt
- Format: 40 x 56 cm
- VE: 1 Stück



02

Hinweisschild "Sicherheitsregeln"

► Art.-Nr. 7900-1-12

► Produktbeschreibung

- beim Arbeiten an Fahrzeugen mit Hochvolt-Systemen (60-1500 V DC; 30-1000 VAC)
- Schild aus Kunststoff
- Anlehnung an DGUV-Information 200-005
- Sicherheitsregeln zur Vermeidung von elektrischen Unfällen
- Maße: 350 x 500 mm
- Befestigungslöcher: Durchmesser 5 mm
- 340 g



03

Warnschild "Warnung vor elektrischer Spannung"

► Art.-Nr. 7900-1-1

► Produktbeschreibung

- gemäß ASR A1.3/W012, DIN EN ISO 7010/W012
- für den Innen- und Außeneinsatz
- stabil, bruchsicher, nicht brennbar
- Material: Aluminium
- Schenkellänge 200 mm je Seite
- Befestigungslöcher: Durchmesser 4,5 mm



04

Rettungsstange mit Wandhalterung

► Art.-Nr. 7900-1-10

► **Produktbeschreibung**

- isolierte Rettungsstange zur Rettung von Personen aus dem Gefahrenbereich bei Elektrounfällen
- zur Verwendung in Innenräumen und im Freien, jedoch nicht bei Niederschlägen
- einteilige Rettungsstange
- Rohr aus Glasfaser/Polyesterharz mit Handbegrenzungsscheibe
- Überbrückungssicherer und fest montierter Rettungshaken
- Bergung von Personen bis zu einem Gewicht von 150 kg
- Drehmomenttest (Haken): 30 N.m.
- Lieferung inkl. Wandhalterung
- Länge: 1650 mm
- Gewicht: 1 kg
- Nennspannung: 45 kV



05

Isolierte Teleskopstange

► Art.-Nr. 7900-2-7

► **Produktbeschreibung**

- teleskopische, isolierende Erdungs- und Betätigungsstange
- zum Anbringen und Lösen von Erdungs- und KurzschlieÙvorrichtungen
- zum Betätigen und Prüfen unter Spannung stehender Teile
- für Innenraum- und Freiluftanwendungen geeignet, jedoch nicht bei Niederschlägen
- Rohr aus PVC; mit Sechskant-Kupplung (SW 12mm)
- Nennspannung: 45kV
- Gesamtlänge: 1,5 m
- Transportlänge: 0,64 m
- Anzahl Elemente: 3
- Gewicht: 0,9 kg



06

Rettungshaken

für Teleskopstange Art. 7900-2-7

► Art.-Nr. 7900-2-8





01

Werkzeug-Satz für Hybrid- und Elektrofahrzeuge

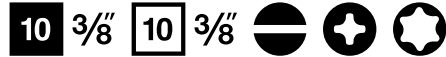

► Art.-Nr. 8000-173-204

► **Produktbeschreibung**

- Im Rollkoffer
- Gemeinsame Entwicklung mit einem der führenden Automobil-Hersteller und in Abstimmung mit TÜV-Süd
- Ziehen oder Schieben möglich
- Gummierte, gelagerte große Laufrollen
- Kippstabil durch breiten Radstand
- Flugtaugliche, robuste Kofferschalen aus bruchstabilem X-ABS
- Mit Doppel-Aluminium-Rahmen
- Strapazierfähige Werkzeugtafeln
- Rollkoffer mit 4fach-Teleskopauszug von 950 - 1.150 mm
- Belastbarkeit: bis 40 kg
- Maße (nicht ausgezogen):
H 310 x B 460 x T 190 mm
- Gewicht, leer: 6,2 kg
- HAZET-Nummer 150/43



► **Inhalt:**

- Je 5 Endkappen Durchmesser 10 mm und 20 mm
- 2 Warnschilder „Hybrid“, „Hybrid-Schalter“
- 500 m Absperrband (Breite 50 mm)
- 10 VDE-Schraubendreher:
 - für Schlitzschrauben 2,5 · 3 · 3,5 · 4 mm
 - für Kreuzschlitzschrauben (PH) PH 1 · PH 2 · PH 3
 - für Innen TORX® Schrauben T 20 · T 25 · T 30
- 15 VDE Steckschlüssel-Einsätze
Innenvierkant Antrieb 10 = 3/8 Zoll 6 - 22 mm
- 3 VDE für Innenvielzahnschrauben (XZN)
Schraubendreher-Einsätze
Innenvierkant Antrieb 10 = 3/8 Zoll M 8 · M 10 · M 12
- 2 VDE Verlängerungen Innenvierkant Antrieb 10
= 3/8 Zoll 74 und 126 mm
- 1 VDE Umschaltknarre Außenvierkant Antrieb 10 = 3/8 Zoll
- 1 VDE Universalzange 250 mm
- 1 VDE Kraft-Seitenschneider 180 mm
- 1 VDE Hebel-Seitenschneider 160 mm
- 1 VDE Flachzange 160 mm
- 1 VDE Flachrund-Zange, stumpfwinklig gebogen 200 mm
- 1 VDE Kombinations-Zange 200 mm
- 1 VDE Kabel- und Abisoliermesser
- 1 Rollkoffer





01

HAZET Steckschlüssel-Satz schutzisoliert
41-teilig

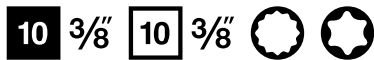

► Art.-Nr. 8000-223-855

► Produktbeschreibung

- IEC 60900:2018
- Antrieb: Vierkant hohl 10 mm (3/8 Zoll)
- Abtrieb: Außen-Sechskant-Traktionsprofil, Innen TORX® Profil, Innen-Sechskant Profil, Innen Vielzahn Profil XZN
- Schlüsselweite: 6–22; T10–T50
- Schutzisolierung bis 1000V
- Ordnungssystem Größe: 2/3+ (344 x 392 mm)
- Hazet-Nummer: 163-545/41





02

HAZET Steckschlüssel-Satz schutzisoliert
26-teilig



► Art.-Nr. 8000-223-848

► Produktbeschreibung

- IEC 60900:2018
- Antrieb: Vierkant hohl 12,5 mm (1/2 Zoll)
- Abtrieb: Außen-Sechskant-Traktionsprofil, Innen-Sechskant Profil
- Schlüsselweite: 10–32
- Schutzisolierung bis 1000V
- Ordnungssystem Größe: 2/3+ (344 x 392 mm)
- Hazet-Nummer: 163-544/26



01

HAZET Maulschlüssel-Satz schutzisoliert 18-teilig

► Art.-Nr. 8000-223-626



► Produktbeschreibung

- IEC 60900:2018
- Abtrieb: Außen-Sechskant Profil
- Schlüsselweite: 7 – 32
- Schutzisolierung bis 1000V
- Ordnungssystem Größe: 2/3+ (344 x 392 mm)
- Hazet-Nummer: 163-542/18



02

HAZET Ringschlüssel-Satz schutzisoliert 18-teilig

► Art.-Nr. 8000-223-831



► Produktbeschreibung

- IEC 60900:2018
- Abtrieb: Außen-Doppel-Sechskant Profil
- Schlüsselweite: 7 – 32
- Schutzisolierung bis 1000V
- Ordnungssystem Größe: 2/3+ (344 x 392 mm)
- Hazet-Nummer: 163-543/18



03

HAZET Steckschlüssel-Satz schutzisoliert
18-teilig

▶ Art.-Nr. 8000-235-520 **10** 3/8"

- ▶ **Produktbeschreibung**
- IEC 60900:2018
- Antrieb: Vierkant hohl 10 mm (3/8 Zoll)
- Abtrieb: Außen-Doppel-Sechskant-Traktionsprofil
- Schlüsselweite: 8 – 22
- Schutzisolierung bis 1000V
- Ordnungssystem Größe: 1/3 (342 x 172 mm) / SmartCase L
- Hazet-Nummer: 163-580/18



04

HAZET Schraubendreher-Satz schutzisoliert
7-teilig

▶ Art.-Nr. 8000-177-844 

- ▶ **Produktbeschreibung**
- IEC 60900:2018
- Abtrieb: Kreuzschlitz Profil PH, Schlitz Profil
- Schlüsselweite: 0.4 x 2.5 – 0.8 x 4, PH1 – PH3
- VDE Schutzisolierung bis 1000V
- Ordnungssystem Größe: 1/3 (342 x 172 mm) / SmartCase L
- Hazet-Nummer 163-229/7



05

HAZET Zangen-Satz schutzisoliert
3-teilig

▶ Art.-Nr. 8000-177-868

- ▶ **Produktbeschreibung**
- IEC 60900:2018
- VDE Schutzisolierung bis 1000V
- Ordnungssystem Größe: 1/3 (342 x 172 mm) / SmartCase L
- Hazet-Nummer 163-227/3



06

HAZET Zangen-Satz schutzisoliert
4-teilig

▶ Art.-Nr. 8000-177-875

- ▶ **Produktbeschreibung**
- IEC 60900:2018
- VDE Schutzisolierung bis 1000V
- Ordnungssystem Größe: 1/3 (342 x 172 mm) / SmartCase L
- Hazet-Nummer 163-226/4



01

HAZET Schraubendreher-Satz schutzisoliert 12-teilig

▶ Art.-Nr. 8000-223-619



▶ Produktbeschreibung

- IEC 60900:2018
- Antrieb: Kreuzschlitz Profil PH, Innen TORX® Profil, Schlitz Profil
- Schlüsselweite: 0.4 x 2.5 – 0.8 x 4, PH1 – PH2, T20 – T30
- VDE Schutzisolierung bis 1000V
- Ordnungssystem Größe: 2/3 (344 x 342 mm)
- Hazet-Nummer: 163-546/12



02

HAZET Schraubendreher-Satz schutzisoliert 14-teilig

▶ Art.-Nr. 8000-133-000



▶ Produktbeschreibung

- Sicherheitswerkzeug nach DIN ISO 60900
- für Butterfly-Profil 2,5 x 0,4; 3,0 x 0,5; 3,5 x 0,6; 4,0 x 0,8; 5,5 x 1,0; 6,5 x 1,2
- für Doppel-Sechskant-Profil PH 1; PH 2
- für Pozidriv-Profil (PZ) PZ 2
- für Innen TORX® Profil T 10; T 15; T 20
- Alle Schraubendreher 10.000 Volt stückgeprüft, garantiert sicheres Arbeiten bis 1.000 Volt
- Rundklinge
- SmartCase (1/3)
- Ergonomischer HAZET 2-Komponenten-Griff (rot/gelb)
- IEC 60900:2018
- Antrieb: Pozidriv Profil PZ, Kreuzschlitz Profil PH, Innen-Sechskant Profil, Schlitz Profil
- VDE Schutzisolierung bis 1000V
- Hazet-Nummer: 804 VDE/14

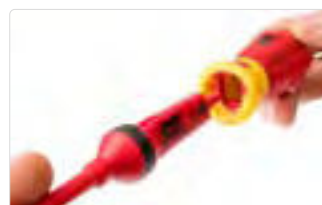
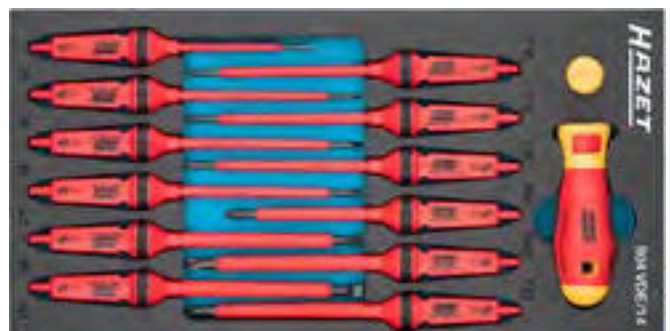

03

HAZET Elektriker-Werkzeug Satz

8-teilig

► Art.-Nr. 8000-234-561



► Produktbeschreibung

- IEC 60900:2018
- Abtrieb: Schlitz Profil, Kreuzschlitz Profil PH
- VDE Schutzisolierung bis 1000V
- Hazet-Nummer: 1802VDE/8



04

HAZET Schraubendreher-Satz schutzisoliert

6-teilig

► Art.-Nr. 8000-179-329



► Produktbeschreibung

- Spannungsprüfer, 220–250 V nach VDE 0680
- IEC 60900:2018
- Abtrieb: Schlitz Profil, Kreuzschlitz Profil PH
- Schlüsselweite: 0.4 x 2.5 – 0.8 x 4, PH1 – PH2
- VDE Schutzisolierung bis 1000V
- Hazet-Nummer: 810/6VDE



01

HAZET Drehmoment-Schlüssel schutzisoliert

10 3/8" 125 1/2"

- ▶ Art.-Nr. 8000-235-421 | 2-10 Nm
- ▶ Art.-Nr. 8000-235-445 | 5-25 Nm
- ▶ Art.-Nr. 8000-233-397 | 20-120 Nm

▶ Produktbeschreibung

- Wieder justierbar und kalibrierbar
- Lange Lebensdauer / Genauigkeit durch Möglichkeit der Demontage, Justierung, Reparatur (im Bedarfsfall), Kalibrierung und Montage
- Geeignet für Prüfmittelüberwachung
- Feine Skalenteilung mit Nonius
- Verriegelung gegen ungewolltes Verstellen des Einstellwertes
- Rechts-/ Linksauslösung durch Umsteck-Vierkant, dadurch Anziehen mit eingestelltem Drehmoment sowohl nach rechts als auch nach links innerhalb der angegebenen Toleranz
- Geringes Gewicht für gute Handhabung und ermüdungsfreies Arbeiten
- Schlankes Design unter strenger Einhaltung der erforderlichen Isolierfaktoren (Materialstärke / Überlappungen)
- Geschmeidige Übergänge an Schalt- und Bewegungsteilen mit ergonomischem Griffdesign und klarer Kalibriernut
- Farblich ansprechende Gestaltung des Gehäuses und Kopfes mit Signalfarben Rot / Gelb
- Griff-Farbe in Schwarz zur farblichen Abgrenzung und gegen zu schnelle optische Verschmutzung
- Vermeidung von überstehenden, störenden Teilen (z.B. Umschalthebel)
- DIN EN ISO 6789-2:2017, DIN 3120, ISO 1174-1, IEC 60900:2018
- ACHTUNG: Reparaturen dürfen nur durch das HAZET Service-Center ausgeführt werden, da nachfolgend eine 10.000 V Stückprüfung nach IEC 60900 erfolgen muss





2-10 Nm
10 3/8"
Hazet-Nr.
5108KV



5-25 Nm
10 3/8"
Hazet-Nr.
5109KV



20-120 Nm
12 1/8"
Hazet-Nr.
5121KV



Abtrieb	Länge	Toleranz	Anzugs-Drehmoment max.	Skaleneinteilung (Nm) max. kg	Betätigungs-kraft	Gewicht kg
Vierkant massiv 10 mm (3/8 Zoll)	275 mm	6 %	10 Nm	0.2 Nm	5.0 kg	0,59
Vierkant massiv 10 mm (3/8 Zoll)	305 mm	4 %	25 Nm	0.5 Nm	11.0 kg	0,64
Vierkant massiv 12,5 mm (1/2 Zoll)	420 mm	4 %	120 Nm	1 Nm	37.4 kg	1,4



01

HAZET Umschaltknarre schutzisoliert 10,0 mm (3/8 Zoll) 10 3/8"

► Art.-Nr. 8000-235-469

► Produktbeschreibung

- Anzahl Zähne: 30
- Betätigungswinkel: 12°
- Mit Kugelsicherung
- IEC 60900:2018
- Abtrieb: Vierkant massiv 10 mm (3/8 Zoll)
- Abmessungen / Länge: 194 mm
- Schutzisolierung bis 1000V
- Hazet-Nummer: 8816KV



02

HAZET Schraubendreher-Steckschlüsseinsatz Innen-Vielzahn XZN 10 3/8"

► Produktbeschreibung

- Lange Ausführung
- IEC 60900:2018
- Antrieb: Vierkant hohl 10 mm (3/8 Zoll)
- Abtrieb: Innen Vielzahn Profil XZN
- Schutzisolierung bis 1000V



MSPX-Art. Nr.	Länge I1	Länge I2	Ø (d) mm	Abtriebsgröße	Hersteller-Art.-Nr.:
8000-231-836	100 mm	145.5 mm	23 mm	M8	8808LG-8KV
8000-231-812	100 mm	144.5 mm	23 mm	M10	8808LG-10KV
8000-231-829	100 mm	145.3 mm	23 mm	M12	8808LG-12KV

03

HAZET Schraubendreher-Steckschlüsseinsatz Innen-Sechskant 10 3/8"

► Produktbeschreibung

- Kurze Ausführung
- IEC 60900:2018
- Antrieb: Vierkant hohl 10 mm (3/8 Zoll)
- Abtrieb: Innen-Sechskant Profil
- Schutzisolierung bis 1000V



MSPX-Art. Nr.	Länge I1	Länge I2	Ø (d) mm	Schlüsselweite:	Hersteller-Art.-Nr.:
8000-231-621	12.5 mm	60 mm	23 mm	6 mm	8801K-6KV
8000-231-614	12.5 mm	60 mm	23 mm	5 mm	8801K-5KV

04

HAZET Steckschlüssel-Einsatz Außen-Sechskant

10 3/8"

► **Produktbeschreibung**

- Kurze Ausführung
- IEC 60900:2018
- Antrieb: Vierkant hohl 10 mm (3/8 Zoll)
- Abtrieb: Außen-Sechskant-Traktionsprofil
- Schutzisolierung bis 1000V



MSPX-Art. Nr.	Länge	Ø d1 (am Abtrieb)	Ø d2 (am Antrieb)	Tiefe	Hersteller- Art.-Nr.:
8000-231-959	40 mm	14 mm	23 mm	6.5 mm	880KV-6
8000-231-966	40 mm	15 mm	23 mm	6.5 mm	880KV-7
8000-231-973	40 mm	16 mm	23 mm	6.5 mm	880KV-8
8000-231-980	40 mm	17.5 mm	23 mm	6.5 mm	880KV-9
8000-231-843	41 mm	18.5 mm	23 mm	7.3 mm	880KV-10
8000-231-850	42 mm	20 mm	23 mm	8.4 mm	880KV-11
8000-231-867	43 mm	21 mm	23 mm	9.3 mm	880KV-12
8000-231-874	43.5 mm	22.5 mm	23 mm	9.8 mm	880KV-13
8000-231-881	45.5 mm	23.5 mm	23 mm	11.8 mm	880KV-14
8000-231-898	45.5 mm	26 mm	23 mm	11.7 mm	880KV-16
8000-231-904	45.5 mm	27.5 mm	23 mm	11.7 mm	880KV-17
8000-231-911	47.5 mm	28.5 mm	23 mm	13.7 mm	880KV-18
8000-231-928	47.5 mm	30 mm	23 mm	13.7 mm	880KV-19
8000-231-935	47.5 mm	31 mm	23 mm	13.7 mm	880KV-20
8000-231-942	50 mm	33.5 mm	23 mm	15.6 mm	880KV-22

05

HAZET Verlängerung Vierkant 10 mm (3/8 Zoll)

10 3/8" **10** 3/8"

► **Produktbeschreibung**

- Mit Kugelsicherung
- IEC 60900:2018
- Antrieb: Vierkant hohl 10 mm (3/8 Zoll)
- Abtrieb: Vierkant massiv 10 mm (3/8 Zoll)
- Schutzisolierung bis 1000V



MSPX-Art. Nr.	Länge	Ø d1 (am Abtrieb)	Ø d2 (am Antrieb)	Hersteller- Art.-Nr.:
8000-231-997	90 mm	17.5 mm	23 mm	8821KV-3
8000-232-000	142 mm	17.5 mm	23 mm	8821KV-5



01

HAZET Schraubendreher-Steckschlüsseinsatz Innen TORX®

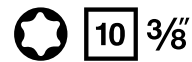

► **Produktbeschreibung**

- Kurze Ausführung
- IEC 60900:2018
- Antrieb: Vierkant hohl 10 mm (3/8 Zoll)
- Abtrieb: Innen TORX® Profil
- Schutzisolierung bis 1000V



MSPX-Art. Nr.	Abtriebsgröße	Länge l1	Länge l2	Ø (d) mm	Hersteller-Art.-Nr.:
8000-231-720	T10	12.5 mm	59.5 mm	23 mm	8802KV-T10
8000-231-737	T15	12.5 mm	59.5 mm	23 mm	8802KV-T15
8000-231-744	T20	12.5 mm	59.5 mm	23 mm	8802KV-T20
8000-231-751	T25	12.5 mm	59.5 mm	23 mm	8802KV-T25
8000-231-768	T27	12.5 mm	59.5 mm	23 mm	8802KV-T27
8000-231-775	T30	12.5 mm	59.5 mm	23 mm	8802KV-T30
8000-231-782	T40	12.5 mm	59.5 mm	23 mm	8802KV-T40
8000-231-799	T45	12.5 mm	59.5 mm	23 mm	8802KV-T45
8000-231-805	T50	12.5 mm	60.5 mm	23 mm	8802KV-T50

02

HAZET Schraubendreher-Steckschlüsseinsatz Innen TORX®



► **Produktbeschreibung**

- Lange Ausführung
- IEC 60900:2018
- Antrieb: Vierkant hohl 10 mm (3/8 Zoll)
- Abtrieb: Innen TORX® Profil
- Schutzisolierung bis 1000V



MSPX-Art. Nr.	Abtriebsgröße	Länge l1	Länge l2	Ø (d) mm	Hersteller-Art.-Nr.:
8000-231-638	T10	153 mm	187 mm	23 mm	8802KV-LG-T10
8000-231-645	T15	153 mm	187 mm	23 mm	8802KV-LG-T15
8000-231-652	T20	153 mm	187 mm	23 mm	8802KV-LG-T20
8000-231-669	T25	153 mm	187 mm	23 mm	8802KV-LG-T25
8000-231-676	T27	153 mm	187 mm	23 mm	8802KV-LG-T27
8000-231-683	T30	153 mm	187 mm	23 mm	8802KV-LG-T30
8000-231-690	T40	153 mm	187 mm	23 mm	8802KV-LG-T40
8000-231-706	T45	153 mm	187 mm	23 mm	8802KV-LG-T45
8000-231-713	T50	153 mm	187 mm	23 mm	8802KV-LG-T50







01
HAZET Umschaltknarre schutzisoliert 12,5 mm (1/2 Zoll) 12⁵ 1/2"

► Art.-Nr. 8000-232-260

► **Produktbeschreibung**

- Anzahl Zähne: 30
- Betätigungswinkel: 12°
- Mit Kugelsicherung
- IEC 60900:2018
- Abtrieb: Vierkant massiv 12,5 mm (1/2 Zoll)
- Abmessungen / Länge: 260 mm
- Schutzisolierung bis 1000V
- Hazet-Nummer: 916KV



02
HAZET Schraubendreher-Steckschlüsseleinsatz Innen-Sechskant 12⁵ 1/2"

► **Produktbeschreibung**

- Lange Ausführung
- IEC 60900:2018
- Antrieb: Vierkant hohl 12,5 mm (1/2 Zoll)
- Abtrieb: Innen-Sechskant Profil
- Schutzisolierung bis 1000V



MSPX-Art. Nr.	Schlüsselweite:	Länge l1	Ø (d) mm	Länge	Hersteller-Art.-Nr.:
8000-232-222	4 mm	102 mm	27 mm	156 mm	986LG-4KV
8000-232-239	5 mm	102 mm	27 mm	156 mm	986LG-5KV
8000-232-246	6 mm	102 mm	27 mm	156 mm	986LG-6KV
8000-232-253	8 mm	102 mm	27 mm	156 mm	986LG-8KV
8000-232-215	10 mm	102 mm	27 mm	156 mm	986LG-10KV



03

HAZET Steckschlüssel-Einsatz Außen-Sechskant

12⁵ 1/2"

► **Produktbeschreibung**

- kurze Ausführung
- IEC 60900:2018
- Antrieb: Vierkant hohl 12,5 mm (1/2 Zoll)
- Abtrieb: Außen-Sechskant-Traktionsprofil
- Schutzisolierung bis 1000V



MSPX-Art. Nr.	Schlüsselweite (s1)	Länge	Ø d1 (am Abtrieb)	Ø d2 (am Antrieb)	Tiefe	Hersteller- Art.-Nr.:
8000-232-017	10 mm	54 mm	19.5 mm	27 mm	10.8 mm	900KV-10
8000-232-024	11 mm	54 mm	20.5 mm	27 mm	10.8 mm	900KV-11
8000-232-031	12 mm	54 mm	22 mm	27 mm	11.3 mm	900KV-12
8000-232-048	13 mm	54 mm	23 mm	27 mm	11.3 mm	900KV-13
8000-232-055	14 mm	54 mm	24.5 mm	27 mm	11.8 mm	900KV-14
8000-232-062	15 mm	54 mm	25.5 mm	27 mm	11.8 mm	900KV-15
8000-232-079	16 mm	54 mm	27 mm	27 mm	12.2 mm	900KV-16
8000-232-086	17 mm	54 mm	28 mm	27 mm	12.7 mm	900KV-17
8000-232-093	18 mm	54 mm	29.5 mm	27 mm	14.2 mm	900KV-18
8000-232-109	19 mm	54 mm	30.5 mm	27 mm	14.2 mm	900KV-19
8000-232-116	20 mm	54 mm	32 mm	27 mm	14.2 mm	900KV-20
8000-232-123	22 mm	57.5 mm	34.5 mm	27 mm	17.6 mm	900KV-22
8000-232-130	23 mm	57.5 mm	35.5 mm	27 mm	17.6 mm	900KV-23
8000-232-147	24 mm	60 mm	36.5 mm	27 mm	18.1 mm	900KV-24
8000-232-154	26 mm	60 mm	39 mm	27 mm	17.8 mm	900KV-26
8000-232-161	27 mm	62 mm	40 mm	27 mm	19.7 mm	900KV-27
8000-232-178	30 mm	66 mm	44 mm	27 mm	23.3 mm	900KV-30
8000-232-185	32 mm	66 mm	46.5 mm	27 mm	23 mm	900KV-32

04

HAZET Verlängerung schutzisoliert 12,5 mm (1/2 Zoll)

12⁵ 1/2" 12⁵ 1/2"

► **Produktbeschreibung**

- Mit Kugelsicherung
- IEC 60900:2018
- Antrieb: Vierkant hohl 12,5 mm (1/2 Zoll)
- Abtrieb: Vierkant massiv 12,5 mm (1/2 Zoll)
- Schutzisolierung bis 1000V



MSPX-Art. Nr.	Länge	Ø d1 (am Abtrieb)	Ø d2 (am Antrieb)	Hersteller- Art.-Nr.:
8000-232-192	140 mm	27 mm	21,5 mm	917KV-5
8000-232-208	264 mm	27 mm	21,5 mm	918KV-10





01 **HAZET Einmaulschlüssel Außen-Sechskant**



► **Produktbeschreibung**

- Schlanker Kopf
- Schaft mit extra stabilem HAZET Doppel-T-Profil
- Maulstellung: 15°
- IEC 60900:2018
- Abtrieb: Außen-Sechskant Profil
- Schutzisolierung bis 1000V



MSPX-Art. Nr.	Schlüsselweite:	Kopfstärke a	Kopfbreite b	Länge	Hersteller-Art.-Nr.:
8000-231-409	7 mm	6.2 mm	19.3 mm	88 mm	450KV-7
8000-231-416	8 mm	6.7 mm	20.3 mm	103 mm	450KV-8
8000-231-423	9 mm	6.7 mm	22.9 mm	108 mm	450KV-9
8000-231-256	10 mm	7.2 mm	25.1 mm	113 mm	450KV-10
8000-231-263	11 mm	7.6 mm	27.3 mm	123 mm	450KV-11
8000-231-270	12 mm	7.7 mm	29.2 mm	133 mm	450KV-12
8000-231-287	13 mm	8.5 mm	31.1 mm	143 mm	450KV-13
8000-231-294	14 mm	8.7 mm	32.9 mm	153 mm	450KV-14
8000-231-300	15 mm	10.4 mm	35.8 mm	166 mm	450KV-15
8000-231-317	16 mm	10.4 mm	37.9 mm	171 mm	450KV-16
8000-231-324	17 mm	10.9 mm	39.8 mm	171 mm	450KV-17
8000-231-331	18 mm	11.4 mm	41.8 mm	181 mm	450KV-18
8000-231-348	19 mm	11.4 mm	43.8 mm	186 mm	450KV-19
8000-231-355	22 mm	11.9 mm	50 mm	211 mm	450KV-22
8000-231-362	24 mm	13.3 mm	54.3 mm	238 mm	450KV-24
8000-231-379	27 mm	13.6 mm	60.2 mm	258 mm	450KV-27
8000-231-386	30 mm	14.6 mm	66.7 mm	278 mm	450KV-30
8000-231-393	32 mm	14.6 mm	70 mm	298 mm	450KV-32





02

HAZET Eindringschlüssel Außen-Doppel-Sechskant



► Produktbeschreibung

- Tief gekröpft
- Köpfe dünnwandig
- IEC 60900:2018
- Abtrieb: Außen-Doppel-Sechskant Profil
- Schutzisolierung bis 1000V



MSPX-Art. Nr.	Schlüsselweite:	Kopfstärke a	Kopfbreite b	Länge	Kröpfung (Höhe)	Hersteller-Art.-Nr.:
8000-231-584	7 mm	6.4 mm	13.6 mm	152 mm	15.5 mm	630KV-7
8000-231-591	8 mm	6.8 mm	13.8 mm	164 mm	18 mm	630KV-8
8000-231-607	9 mm	7.3 mm	15.5 mm	164 mm	18 mm	630KV-9
8000-231-430	10 mm	7.6 mm	17.5 mm	172 mm	20.5 mm	630KV-10
8000-231-447	11 mm	8.7 mm	19 mm	178 mm	20.5 mm	630KV-11
8000-231-454	12 mm	8.7 mm	20.5 mm	193 mm	22 mm	630KV-12
8000-231-461	13 mm	9.3 mm	22 mm	198 mm	22 mm	630KV-13
8000-231-478	14 mm	10 mm	23.5 mm	209 mm	23.5 mm	630KV-14
8000-231-485	15 mm	11 mm	24 mm	214 mm	24 mm	630KV-15
8000-231-492	16 mm	11 mm	27.5 mm	217 mm	26.5 mm	630KV-16
8000-231-508	17 mm	11 mm	27.5 mm	223 mm	26.5 mm	630KV-17
8000-231-515	18 mm	11.5 mm	30 mm	234 mm	28.5 mm	630KV-18
8000-231-522	19 mm	11.5 mm	31 mm	234 mm	28.5 mm	630KV-19
8000-231-539	22 mm	13 mm	35.5 mm	263 mm	30 mm	630KV-22
8000-231-546	24 mm	13 mm	38 mm	280 mm	31 mm	630KV-24
8000-231-553	27 mm	14 mm	42 mm	295 mm	32 mm	630KV-27
8000-231-560	30 mm	16 mm	46 mm	305 mm	33 mm	630KV-30
8000-231-577	32 mm	16 mm	48 mm	312 mm	34 mm	630KV-32







Handwerkzeuge





Werkstattwagen

Werkstattwagen in der Übersicht:



Werkstattwagen ECO



Werkstattwagen
Standard

Passende Schaumstoffinlets:

S, M, L





Werkstattwagen XL

Passende Schaumstoffinlets:

S, M, L, XL



Servicewagen



Das passende Werkzeugset für jeden Job!

XL



Art.-Nr. 7716-000-003

L

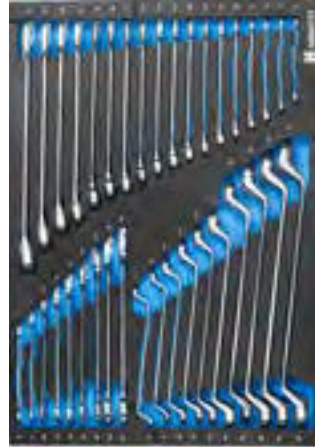

Art.-Nr. 7716-000-001



Art.-Nr. 7716-000-002



Art.-Nr. 7716-000-004

M



Art.-Nr. 7716-000-004



Art.-Nr. 7716-000-005



Art.-Nr. 7716-000-006



Art.-Nr. 7716-000-007



Art.-Nr. 7716-000-008



Art.-Nr. 7716-000-013



Art.-Nr. 7716-000-014



Art.-Nr. 7716-000-015



Art.-Nr. 7716-000-016



Art.-Nr. 7716-000-017

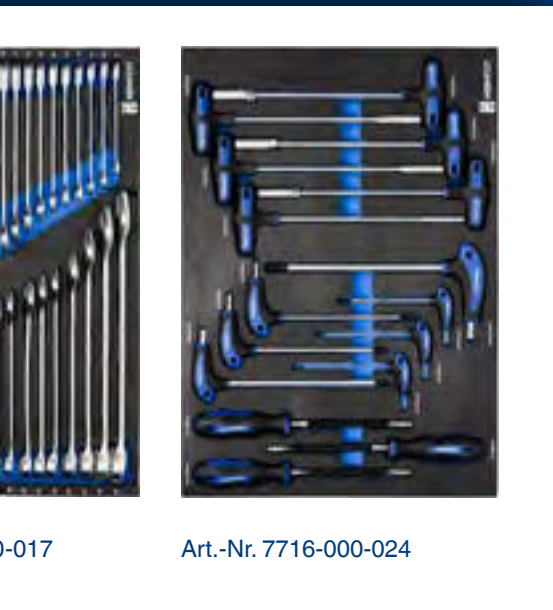

0-017

Art.-Nr. 7716-000-024



Art.-Nr. 7716-000-027

Art.-Nr. 7716-000-028

Art.-Nr. 7716-000-029



716-000-008



Art.-Nr. 7716-000-009



Art.-Nr. 7716-000-010



Art.-Nr. 7716-000-011



Art.-Nr. 7716-000-012



6-000-018



Art.-Nr. 7716-000-019

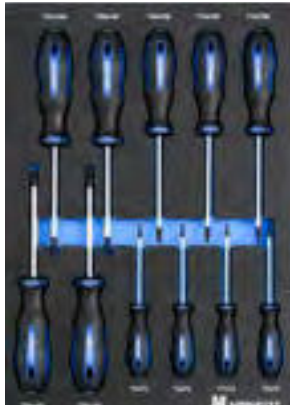

Art.-Nr. 7716-000-021

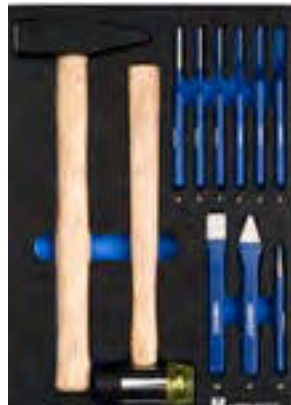

Art.-Nr. 7716-000-022



Art.-Nr. 7716-000-023

Set 1

Schraubendrehersatz

12-teilig, Schubladengröße M

► Art.-Nr. [7716-000-011](#)

Zangensatz

4-teilig, Schubladengröße M

► Art.-Nr. [7716-000-019](#)

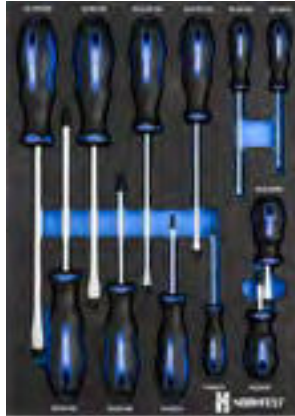

Schublade 1

1/4", 3/8", 1/2" Steckschlüsselsatz

122-teilig Schubladengröße L

► Art.-Nr. [7716-000-002](#)



Schublade 2

Schlüsselsatz

37-teilig Schubladengröße L

► Art.-Nr. [7716-000-001](#)



Schublade 3



der Einsteiger



Werkstattwagen ECO

▶ Art.-Nr. [7716-910-1](#) - blau

oder

▶ Art.-Nr. [7716-910-2](#) - schwarz



Set 2

der Allrounder



Werkstattwagen Standard

▶ Art.-Nr. [7716-920-1](#) - [blau](#)

oder

▶ Art.-Nr. [7716-920-2](#) - [schwarz](#)



Schraubendrehersatz

12-teilig, Schubladengröße M

► Art.-Nr. [7716-000-011](#)

Zangensatz

4-teilig, Schubladengröße M

► Art.-Nr. [7716-000-019](#)



Schublade 1

1/4", 3/8", 1/2" Steckschlüsselsatz

122-teilig Schubladengröße L

► Art.-Nr. [7716-000-002](#)



Schublade 2

1/2" TORX® Steckschlüsseleinsatz

26-teilig, Schubladengröße M

► Art.-Nr. [7716-000-016](#)

1/2" INBUS Steckschlüsselsatz

24-teilig, Schubladengröße M

► Art.-Nr. [7716-000-023](#)



Schublade 3

Hammer, Meißel und Splintentreiber-Set

11-teilig, Schubladengröße M

► Art.-Nr. [7716-000-022](#)

Doppel-Ringschlüsselsatz

11-teilig, Schubladengröße M

► Art.-Nr. [7716-000-009](#)

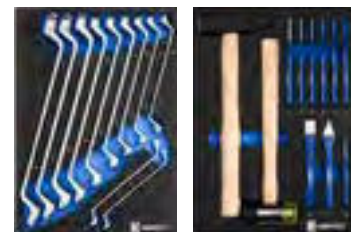

Schublade 4

Ratschen-Ring-Maulschlüsselsatz

44-teilig Schubladengröße L

► Art.-Nr. [7716-000-017](#)



Schublade 5

T-/L-Griff Schraubendrehersatz

16-teilig, Schubladengröße L

► Art.-Nr. [7716-000-024](#)

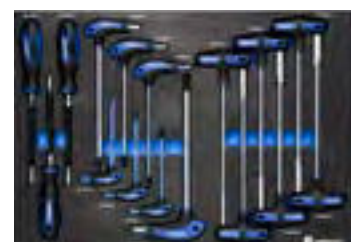

Schublade 6



Schraubendrehersatz

- ▶ Art.-Nr. [7716-000-011](#)

Zangensatz

- ▶ Art.-Nr. [7716-000-019](#)

Schaumstoffinlett

- ▶ Art.-Nr. [7716-050-024](#)



Schublade 1

1/4", 3/8", 1/2" Steckschlüsselsatz

122-teilig Schubladengröße L

- ▶ Art.-Nr. [7716-000-002](#)

1/2" Schlagnüsse-Satz

5-teilig, Schubladengröße S

- ▶ Art.-Nr. [7716-000-026](#)



Schublade 2

1/2" TORX® Steckschlüsseinsatz

- ▶ Art.-Nr. [7716-000-016](#)

Maul-Ringratschen-Satz 15° 8-15mm

- ▶ Art.-Nr. [7716-000-028](#)

1/4", 3/8", 1/2" Anti Slip Nüsse Satz

- ▶ Art.-Nr. [7716-000-030](#)



Schublade 3

Hammer, Meißel und Splintentreiber-Set

- ▶ Art.-Nr. [7716-000-022](#)

1/2" INBUS Steckschlüsselsatz

- ▶ Art.-Nr. [7716-000-023](#)

Maul-Ringratschen-Satz 15° 16-22mm

- ▶ Art.-Nr. [7716-000-029](#)



Schublade 4

Ring-Maulschlüsselsatz

54-teilig, Schubladengröße XL

- ▶ Art.-Nr. [7716-000-003](#)



Schublade 5

T-/L-Griff Schraubendrehersatz

16-teilig, Schubladengröße L

- ▶ Art.-Nr. [7716-000-024](#)

Feilen Satz

5-teilig Schubladengröße S

- ▶ Art.-Nr. [7716-000-027](#)



Schublade 6

Set 3

all in one

XL



Werkstattwagen XL

▶ Art.-Nr. [7716-930-1](#) - blau

oder

▶ Art.-Nr. [7716-930-2](#) - schwarz





Abbildungen können vom Original abweichen.



01

Werkstattwagen ECO

- ▶ Art.-Nr. [7716-910-1](#) - [blau](#)
- ▶ Art.-Nr. [7716-910-2](#) - [schwarz](#)

▶ Produktbeschreibung

- maximales Gewicht pro Schublade: 45 kg
- Gegenseitige Auszugssperre für minimales Kipprisiko
- maximale Gesamtbeladung: 700 kg
- Materialstärke: 1mm

- 8 Schubladen (7 kleine & 1 große)
- Schubladenstärke: 0,8mm

- Schubladenmaße klein:
 - Breite: 569mm
 - Tiefe: 397mm
 - Höhe: 75mm

- Schubladenmaße groß:
 - Breite: 569mm
 - Tiefe: 397mm
 - Höhe: 150mm

- Gesamtlänge: 725mm
- Gesamthöhe: 1002mm
- Gesamttiefe: 459mm

- Leergewicht: 71 kg

- ▶ **Lieferumfang:**
 - Bedienungsanleitung
 - Dosenhalter blau/schwarz (7716-950-001/-002)
 - Handgriff NF (7716-950-009)
 - 2x Rolle Werkstattwagen fix (7716-950-010)
 - 2x Rolle Werkstattwagen flexibel (7716-950-011)
 - Schaumstofftop

02

Dosenhalter

- ▶ Art.-Nr. [7716-950-001](#) - [blau](#)
- ▶ Art.-Nr. [7716-950-002](#) - [schwarz](#)

03

Papierhalter

- ▶ Art.-Nr. [7716-950-005](#) - [blau](#)
- ▶ Art.-Nr. [7716-950-006](#) - [schwarz](#)

04

Laptohalter

- ▶ Art.-Nr. [7716-950-007](#) - [blau](#)
- ▶ Art.-Nr. [7716-950-008](#) - [schwarz](#)

05

Handgriff

- ▶ Art.-Nr. [7716-950-009](#)

06

Rolle

- ▶ Art.-Nr. [7716-950-010](#) - [fix](#)
- ▶ Art.-Nr. [7716-950-011](#) - [flexibel](#)

07

Lochwand

- ▶ Art.-Nr. [7716-950-012](#) - [blau](#)
- ▶ Art.-Nr. [7716-950-013](#) - [schwarz](#)

08

Ersatzschloss

- ▶ Art.-Nr. [7716-950-015](#)

09

Schublade

- ▶ Art.-Nr. [7716-950-016](#) - [klein](#)
- ▶ Art.-Nr. [7716-950-017](#) - [groß](#)





2



3

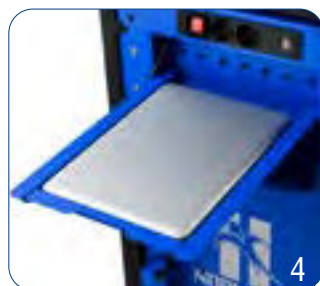

4



6

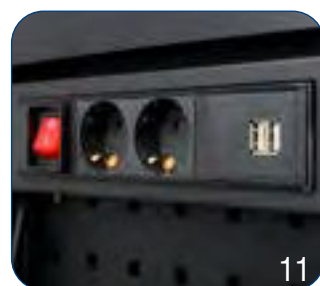

11

Abbildungen können vom Original abweichen.



01

Werkstattwagen Standard

- ▶ Art.-Nr. [7716-920-1](#) - [blau](#)
- ▶ Art.-Nr. [7716-920-2](#) - [schwarz](#)

- ▶ **Produktbeschreibung**
 - inkl. Kantenschutz
 - Kunststofftop mit 4 Ablagen
 - maximales Gewicht pro Schublade: 45 kg
 - maximale Gesamtbeladung: 700 kg
 - Materialstärke: 1mm
 - Gesamtlänge: 715mm
 - Gesamthöhe mit Rollen: 1002mm
 - Gesamttiefe: 495mm

 - 8 Schubladen (7 kleine & 1 große)
 - Schubladenstärke: 0,8mm

 - Schubladenmaße klein:
 - Breite: 569mm
 - Tiefe: 397mm
 - Höhe: 75mm

 - Schubladenmaße groß:
 - Breite: 569mm
 - Tiefe: 397mm
 - Höhe: 150mm

 - Gegenseitige Auszugssperre für minimales Kipprisiko
 - Zentralverriegelung mit Zylinderschloss
 - Aluminiumgriffe mit Normfestschriftzug eloxiert
 - Abschließbar inkl. 2 Schlüssel
 - mit Schnellverschlusssystem

 - Leergewicht: 80 kg

- ▶ **Lieferumfang:**
 - Bedienungsanleitung
 - Dosenhalter blau/schwarz (7716-950-003/-004)
 - Handgriff NF (7716-950-009)
 - 2x Rolle Werkstattwagen fest (7716-950-010)
 - 2x Rolle Werkstattwagen lenkbar (7716-950-011)

02

Dosenhalter

- ▶ Art.-Nr. [7716-950-003](#) - [blau](#)
- ▶ Art.-Nr. [7716-950-004](#) - [schwarz](#)

03

Papierhalter

- ▶ Art.-Nr. [7716-950-005](#) - [blau](#)
- ▶ Art.-Nr. [7716-950-006](#) - [schwarz](#)

04

Laptophalter

- ▶ Art.-Nr. [7716-950-007](#) - [blau](#)
- ▶ Art.-Nr. [7716-950-008](#) - [schwarz](#)

05

Handgriff

- ▶ Art.-Nr. [7716-950-009](#)

06

Rolle

- ▶ Art.-Nr. [7716-950-010](#) - [fix](#)
- ▶ Art.-Nr. [7716-950-011](#) - [flexibel](#)

07

Lochwand

- ▶ Art.-Nr. [7716-950-012](#) - [blau](#)
- ▶ Art.-Nr. [7716-950-013](#) - [schwarz](#)

08

Ersatzschloss

- ▶ Art.-Nr. [7716-950-015](#)

09

Schublade

- ▶ Art.-Nr. [7716-950-018](#) - [klein](#)
- ▶ Art.-Nr. [7716-950-019](#) - [groß](#)

10

Kunststoffdeckel

- ▶ Art.-Nr. [7716-950-022](#)

11

Steckdosenleiste

- ▶ Art.-Nr. [7716-950-024](#) - [blau](#)
- ▶ Art.-Nr. [7716-950-025](#) - [Schwarz](#)

Eine Übersicht der passenden Werkzeugsortimente finden Sie auf der nächsten Doppelseite.



S

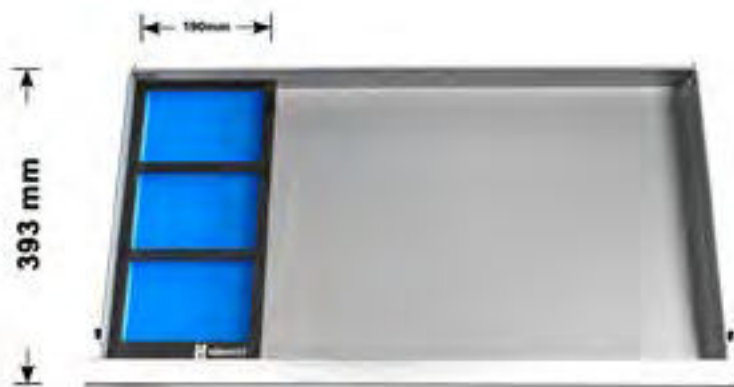

M

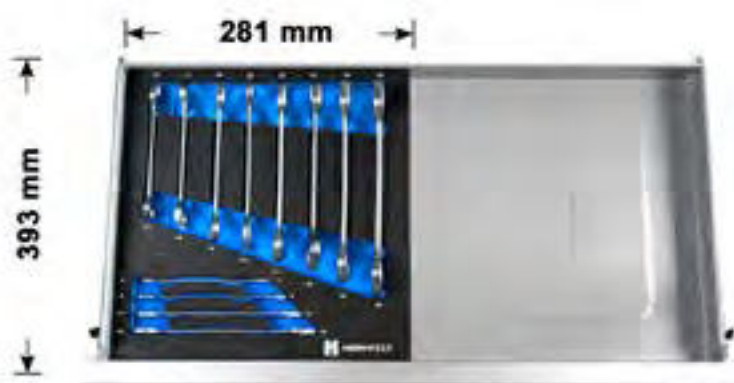

L

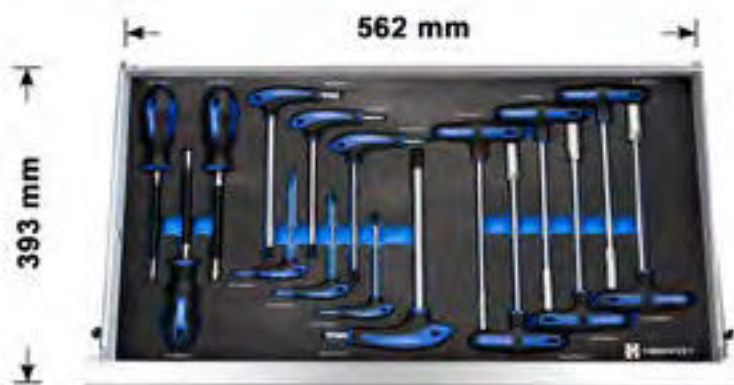

01

Zubehör für Werkstattwagen Standard

- ▶ Art.-Nr. [7716-920-1](#) - blau
- ▶ Art.-Nr. [7716-920-2](#) - schwarz



Passender Schaumstoffinlet-Satz:

S

- ▶ Art.-Nr. [7716-050-024](#) - Schaumstoffinlett 3-teilig, Schubladengröße S
- ▶ Art.-Nr. [7716-000-025](#) - Gripzangensatz 3-teilig, Schubladengröße S
- ▶ Art.-Nr. [7716-000-026](#) - Schlagnüsse 5-teilig, Schubladengröße S
- ▶ Art.-Nr. [7716-000-027](#) - Feilen Satz 5-teilig, Schubladengröße S
- ▶ Art.-Nr. [7716-000-028](#) - Maul-Ringratschen-Satz 15° 8-15mm, Schubladengröße S
- ▶ Art.-Nr. [7716-000-029](#) - Maul-Ringratschen-Satz 15° 16-22mm, Schubladengröße S

M

- ▶ Art.-Nr. [7716-000-004](#) - 1/2" Aussensechskant Steckschlüsselsatz 25-teilig, Schubladengröße M
- ▶ Art.-Nr. [7716-000-005](#) - 1/4" Steckschlüsselsatz 68-teilig, Schubladengröße M
- ▶ Art.-Nr. [7716-000-006](#) - 3/8" Steckschlüsselsatz 62-teilig, Schubladengröße M
- ▶ Art.-Nr. [7716-000-007](#) - 1/4", 3/8", 1/2" Steckschlüsselsatz, lang 23-teilig, Schubladengröße M
- ▶ Art.-Nr. [7716-000-008](#) - Doppel-Maulschlüsselsatz 12-teilig, Schubladengröße M
- ▶ Art.-Nr. [7716-000-009](#) - Doppel-Ringschlüsselsatz 11-teilig, Schubladengröße M
- ▶ Art.-Nr. [7716-000-010](#) - Ring-Maulschlüsselsatz 17-teilig, Schubladengröße M
- ▶ Art.-Nr. [7716-000-011](#) - Schraubendrehersatz 12-teilig, Schubladengröße M
- ▶ Art.-Nr. [7716-000-012](#) - Sicherungszangensatz 6-teilig, Schubladengröße M
- ▶ Art.-Nr. [7716-000-013](#) - Schlag-Schraubendrehersatz 7-teilig, Schubladengröße M
- ▶ Art.-Nr. [7716-000-014](#) - Gelenk-Ratschen-Ring-Maulschlüsselsatz 13-teilig, Schubladengröße M
- ▶ Art.-Nr. [7716-000-015](#) - 1/2" XZN Steckschlüsselsatz 22-teilig, Schubladengröße M
- ▶ Art.-Nr. [7716-000-016](#) - 1/2" TORX® Steckschlüsseinsatz 26-teilig, Schubladengröße M
- ▶ Art.-Nr. [7716-000-019](#) - Zangensatz 4-teilig, Schubladengröße M
- ▶ Art.-Nr. [7716-000-021](#) - TORX Schraubendrehersatz 11-teilig, Schubladengröße M
- ▶ Art.-Nr. [7716-000-022](#) - Hammer, Meißel und Splintentreiber-Set 11-teilig, Schubladengröße M
- ▶ Art.-Nr. [7716-000-023](#) - 1/2" INBUS Steckschlüsselsatz 24-teilig, Schubladengröße M
- ▶ Art.-Nr. [7716-000-030](#) - 1/4", 3/8", 1/2" Anti Slip Nüsse Satz 53-teilig, Schubladengröße M

L

- ▶ Art.-Nr. [7716-000-001](#) - Schlüsselsatz 37-teilig Schubladengröße L
- ▶ Art.-Nr. [7716-000-002](#) - 1/4", 3/8", 1/2" Steckschlüsselsatz 122-teilig Schubladengröße L
- ▶ Art.-Nr. [7716-000-017](#) - Ratschen-Ring-Maulschlüsselsatz 44-teilig Schubladengröße L
- ▶ Art.-Nr. [7716-000-018](#) - 3/4" Steckschlüsselsatz 20-teilig, Schubladengröße L
- ▶ Art.-Nr. [7716-000-024](#) - T-/L-Griff Schraubendrehersatz 16-teilig, Schubladengröße L



XL

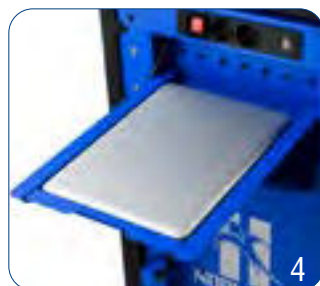

Abbildungen können vom Original abweichen.



01

Werkstattwagen XL

- ▶ Art.-Nr. [7716-930-1](#) - [blau](#)
- ▶ Art.-Nr. [7716-930-2](#) - [schwarz](#)

▶ Produktbeschreibung

- inkl. Kantenschutz
 - Kunststofftop mit 4 Ablagen
 - maximales Gewicht pro Schublade: 45 kg
 - maximale Gesamtbeladung: 700 kg
 - 8 Schubladen (7 kleine & 1 große)
 - Materialstärke: 1mm
 - Gesamtlänge: 899mm
 - Gesamthöhe mit Rollen: 1002mm
 - Gesamttiefe: 495mm

 - Schubladenstärke: 0,8mm
 - Schubladenmaße klein:
 - Breite: 753mm
 - Tiefe: 397mm
 - Höhe: 75mm

 - Schubladenmaße groß:
 - Breite: 753mm
 - Tiefe: 397mm
 - Höhe: 150mm

 - Gegenseitige Auszugssperre für minimales Kippisiko
 - Zentralverriegelung mit Zylinderschloss
 - Aluminiumgriffe mit Normfestschriftzug eloxiert
 - Abschließbar inkl. 2 Schlüssel
 - mit Schnellverschlusssystem

 - Leergewicht: 91 kg
- ▶ **Lieferumfang:**
- Bedienungsanleitung
 - Dosenhalter blau (7716-950-003)
 - Handgriff NF (7716-950-009)
 - 2x Rolle Werkstattwagen fest (7716-950-010)
 - 2x Rolle Werkstattwagen lenkbar (7716-950-011)
 - Steckdosenleiste blau mit USB Lademöglichkeit (7716-950-024)

02

Dosenhalter

- ▶ Art.-Nr. [7716-950-003](#) - [blau](#)
- ▶ Art.-Nr. [7716-950-004](#) - [schwarz](#)

03

Papierhalter

- ▶ Art.-Nr. [7716-950-005](#) - [blau](#)
- ▶ Art.-Nr. [7716-950-006](#) - [schwarz](#)

04

Laptohalter

- ▶ Art.-Nr. [7716-950-007](#) - [blau](#)
- ▶ Art.-Nr. [7716-950-008](#) - [schwarz](#)

05

Handgriff

- ▶ Art.-Nr. [7716-950-009](#)

06

Rolle

- ▶ Art.-Nr. [7716-950-010](#) - [fix](#)
- ▶ Art.-Nr. [7716-950-011](#) - [flexibel](#)

07

Ersatzschloss

- ▶ Art.-Nr. [7716-950-015](#)

08

Schublade

- ▶ Art.-Nr. [7716-950-020](#) - [klein](#)
- ▶ Art.-Nr. [7716-950-021](#) - [groß](#)

09

Kunststoffdeckel

- ▶ Art.-Nr. [7716-950-023](#)

Eine Übersicht der passenden Werkzeugsortimente finden Sie auf der nächsten Doppelseite.



S

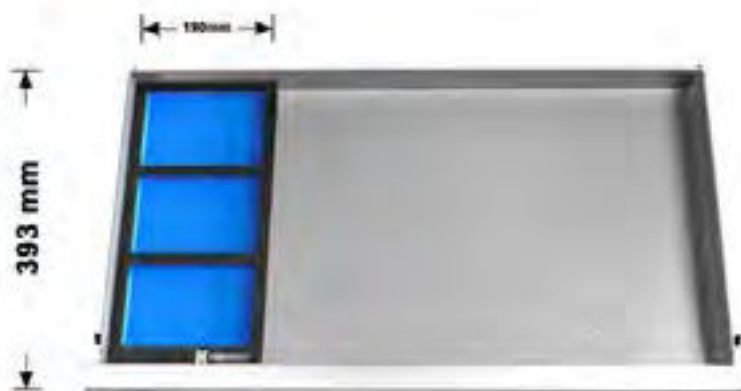

M



L

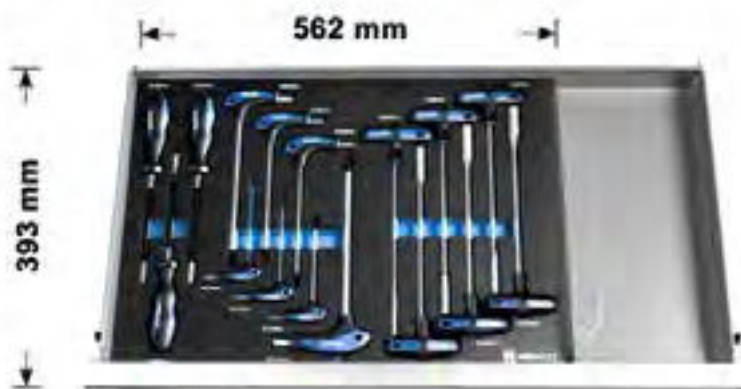

XL

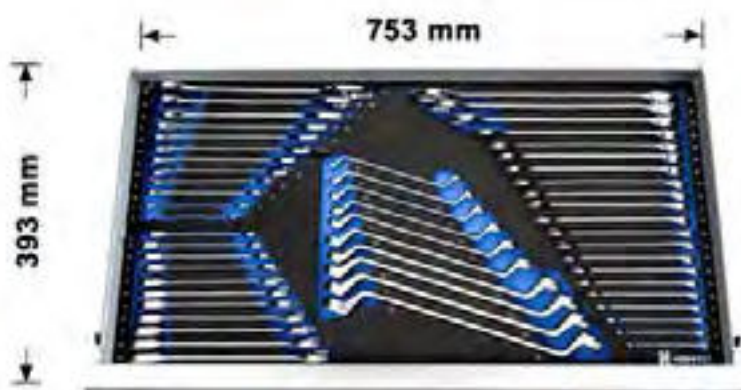

01

Zubehör für Werkstattwagen XL

- ▶ Art.-Nr. [7716-930-1](#) - blau
- ▶ Art.-Nr. [7716-930-2](#) - schwarz



Passender Schaumstoffinlet-Satz:

S

- ▶ Art.-Nr. [7716-050-024](#) - Schaumstoffinlett 3-teilig, Schubladengröße S
- ▶ Art.-Nr. [7716-000-025](#) - Gripzangensatz 3-teilig, Schubladengröße S
- ▶ Art.-Nr. [7716-000-026](#) - Schlagnüsse 5-teilig, Schubladengröße S
- ▶ Art.-Nr. [7716-000-027](#) - Feilen Satz 5-teilig, Schubladengröße S
- ▶ Art.-Nr. [7716-000-028](#) - Maul-Ringratschen-Satz 15° 8-15mm, Schubladengröße S
- ▶ Art.-Nr. [7716-000-029](#) - Maul-Ringratschen-Satz 15° 16-22mm, Schubladengröße S

M

- ▶ Art.-Nr. [7716-000-004](#) - 1/2" Aussensechskant Steckschlüsselsatz 25-teilig, Schubladengröße M
- ▶ Art.-Nr. [7716-000-005](#) - 1/4" Steckschlüsselsatz 68-teilig, Schubladengröße M
- ▶ Art.-Nr. [7716-000-006](#) - 3/8" Steckschlüsselsatz 62-teilig, Schubladengröße M
- ▶ Art.-Nr. [7716-000-007](#) - 1/4", 3/8", 1/2" Steckschlüsselsatz, lang 23-teilig, Schubladengröße M
- ▶ Art.-Nr. [7716-000-008](#) - Doppel-Maulschlüsselsatz 12-teilig, Schubladengröße M
- ▶ Art.-Nr. [7716-000-009](#) - Doppel-Ringschlüsselsatz 11-teilig, Schubladengröße M
- ▶ Art.-Nr. [7716-000-010](#) - Ring-Maulschlüsselsatz 17-teilig, Schubladengröße M
- ▶ Art.-Nr. [7716-000-011](#) - Schraubendrehersatz 12-teilig, Schubladengröße M
- ▶ Art.-Nr. [7716-000-012](#) - Sicherungszangensatz 6-teilig, Schubladengröße M
- ▶ Art.-Nr. [7716-000-013](#) - Schlag-Schraubendrehersatz 7-teilig, Schubladengröße M
- ▶ Art.-Nr. [7716-000-014](#) - Gelenk-Ratschen-Ring-Maulschlüsselsatz 13-teilig, Schubladengröße M
- ▶ Art.-Nr. [7716-000-015](#) - 1/2" XZN Steckschlüsselsatz 22-teilig, Schubladengröße M
- ▶ Art.-Nr. [7716-000-016](#) - 1/2" TORX® Steckschlüsseinsatz 26-teilig, Schubladengröße M
- ▶ Art.-Nr. [7716-000-019](#) - Zangensatz 4-teilig, Schubladengröße M
- ▶ Art.-Nr. [7716-000-021](#) - TORX Schraubendrehersatz 11-teilig, Schubladengröße M
- ▶ Art.-Nr. [7716-000-022](#) - Hammer, Meißel und Splintentreiber-Set 11-teilig, Schubladengröße M
- ▶ Art.-Nr. [7716-000-023](#) - 1/2" INBUS Steckschlüsselsatz 24-teilig, Schubladengröße M
- ▶ Art.-Nr. [7716-000-030](#) - 1/4", 3/8", 1/2" Anti Slip Nüsse Satz 53-teilig, Schubladengröße M

L

- ▶ Art.-Nr. [7716-000-001](#) - Schlüsselsatz 37-teilig Schubladengröße L
- ▶ Art.-Nr. [7716-000-002](#) - 1/4", 3/8", 1/2" Steckschlüsselsatz 122-teilig Schubladengröße L
- ▶ Art.-Nr. [7716-000-017](#) - Ratschen-Ring-Maulschlüsselsatz 44-teilig Schubladengröße L
- ▶ Art.-Nr. [7716-000-018](#) - 3/4" Steckschlüsselsatz 20-teilig, Schubladengröße L
- ▶ Art.-Nr. [7716-000-024](#) - T-/L-Griff Schraubendrehersatz 16-teilig, Schubladengröße L

XL

- ▶ Art.-Nr. [7716-000-003](#) - Ring-Maulschlüsselsatz 54-teilig, Schubladengröße XL





Abbildungen können vom Original abweichen.



01

Servicewagen

- ▶ Art.-Nr. [7716-940-1](#) - [blau](#)
- ▶ Art.-Nr. [7716-940-2](#) - [schwarz](#)

▶ Produktbeschreibung

- Maße inkl. Rollen (BxTxH): 702 x 491 x 832 mm
- Maße ohne Rollen: (BxTxH): 702 x 491 x 70 mm
- Maße obere + mittlere Ablage (BxTxH): 678 x 463 x 58 mm
- Maße untere Ablage (BxTxH): 678 x 398 x 55 mm
- mittlere Ablage höhenverstellbar
- obere Ablage mit herausnehmbarer Schaumstoffeinlage
- Material: 1,0 mm Stahlstärke
- mit seitlichem Handgriff
- mit Dosenhalter
- 4 Gummirollen (2 Rollen fixiert und 2 Rollen schwenkbar mit Bremse)
- Gewicht: 21,3 kg
- Gesamttragfähigkeit: 120 kg
- Tragfähigkeit pro Ablage: 40 kg



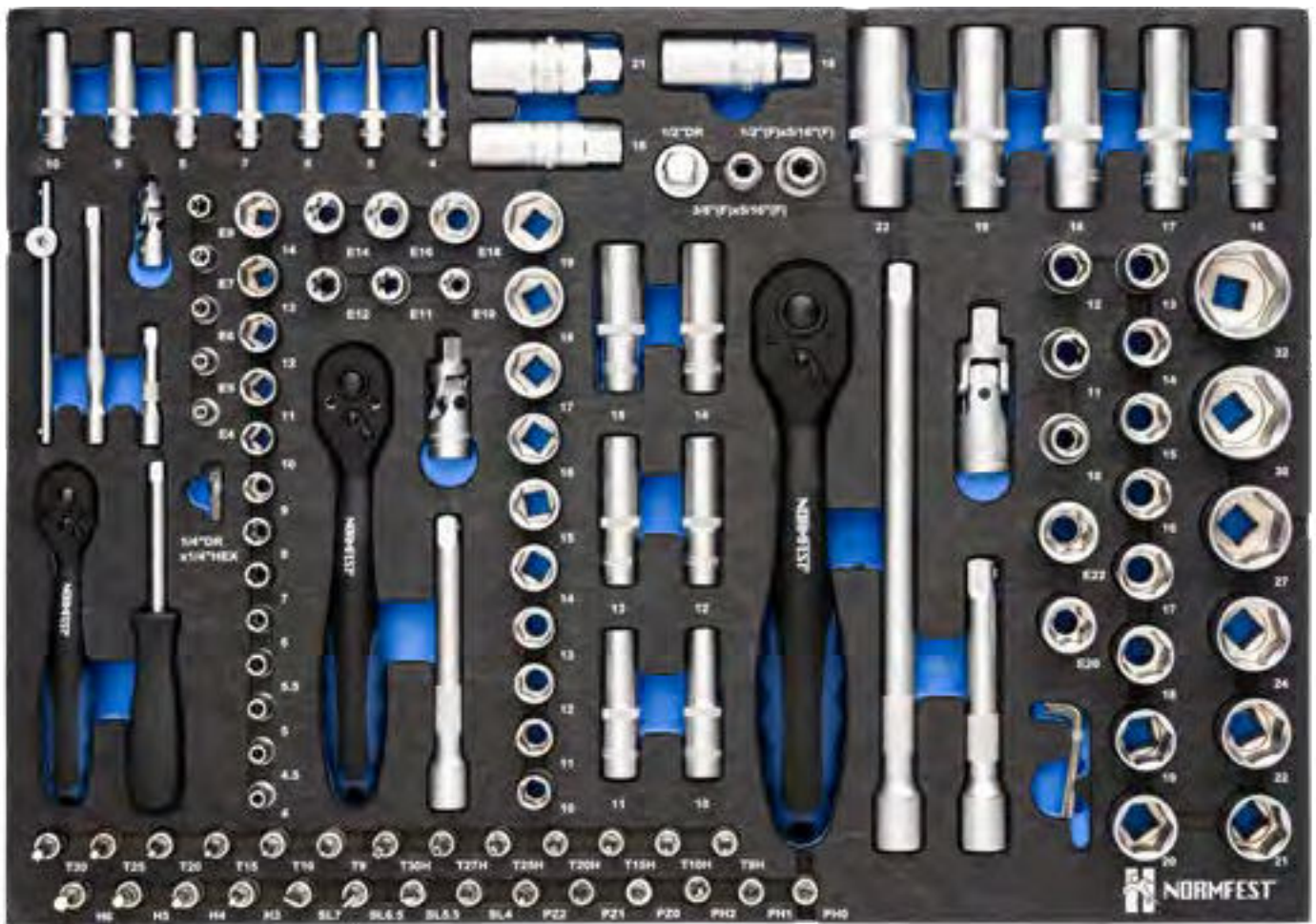

01
1/4", 3/8", 1/2" Steckschlüsselsatz
 122-teilig Schubladengröße L

► [Art.-Nr. 7716-000-002](#)

Das Set besteht aus:



► **Winkelschraubendreher**

Art.-Nr.	Schlüsselweite
7716-020-3	1,3 mm
7716-020-1	1,5 mm
7716-020-50	2,0 mm
7716-020-2	2,5 mm

► **1/4" Gleitgriff**
 (Art.-Nr. 7716-140-009)

► **1/4" Steckgriff**
 (Art.-Nr. 7716-140-008)

► **1/4" Kardangelenk**
 (Art.-Nr. 7716-140-014)

► **1/4" Adapter auf 1/4"**
 (Art.-Nr. 7716-140-006)

► **1/4" Feinzahn-Umschaltknarre**
 (Art.-Nr. 7716-140-001)

► **1/4" Verlängerung**
 Art.-Nr. Länge
 7716-140-016 50 mm
 7716-140-005 100 mm

► **1/4" Schraubendreher-Einsatz, Schlitz**
 Art.-Nr. Schlüsselweite
 7716-146-200 0,8x4 mm
 7716-146-201 1,0x5,5 mm
 7716-146-202 1,2x6,5 mm
 7716-146-203 1,2x7 mm

► **1/4" Schraubendreher-Einsatz, Kreuzschlitz**
 Art.-Nr. Schlüsselweite
 7716-146-000 PH0
 7716-146-001 PH1
 7716-146-002 PH2

► **1/4" Schraubendreher-Einsatz, Pozidriv**
 Art.-Nr. Schlüsselweite
 7716-146-100 PZ0
 7716-146-101 PZ1
 7716-146-102 PZ2

► **1/4" Schraubendreher-Einsatz, TORX®**
 Art.-Nr. Schlüsselweite
 7716-144-009 T9
 7716-144-010 T10
 7716-144-015 T15
 7716-144-020 T20
 7716-144-025 T25
 7716-144-030 T30



▶ **1/4" Schraubendreher-Einsatz,
TORX® mit Zapfenführung**

Art.-Nr.	Schlüsselweite
7716-144-409	T 9H
7716-144-410	T 10H
7716-144-415	T 15H
7716-144-420	T 20H
7716-144-425	T 25H
7716-144-427	T 27H
7716-144-430	T 30H

▶ **1/4" Schraubendreher-Einsatz,
Innensechskant (Inbus)**

Art.-Nr.	Schlüsselweite
7716-142-003	3 mm
7716-142-004	4 mm
7716-142-005	5 mm
7716-142-006	6 mm

▶ **1/4" Steckschlüssel-Einsatz
Aussensechskant, 25 mm**

Art.-Nr.	Schlüsselweite
7716-141-004	4,0 mm
7716-141-045	4,5 mm
7716-141-005	5,0 mm
7716-141-055	5,5 mm
7716-141-006	6,0 mm
7716-141-007	7,0 mm
7716-141-008	8,0 mm
7716-141-009	9,0 mm
7716-141-010	10,0 mm
7716-141-011	11,0 mm
7716-141-012	12,0 mm
7716-141-013	13,0 mm
7716-141-014	14,0 mm

▶ **1/4" Steckschlüssel-Einsatz
Aussensechskant, 50 mm**

Art.-Nr.	Schlüsselweite
7716-141-104	4 mm
7716-141-105	5 mm
7716-141-106	6 mm
7716-141-107	7 mm
7716-141-108	8 mm
7716-141-109	9 mm
7716-141-110	10 mm

▶ **1/4" Steckschlüssel-Einsatz,
Torx®**

Art.-Nr.	Schlüsselweite
7716-143-004	E 4
7716-143-005	E 5
7716-143-006	E 6
7716-143-007	E 7
7716-143-008	E 8

▶ **3/8" Kardangelenk
(Art.-Nr. 7716-380-006)**

▶ **3/8" BIT-Adapter
(Art.-Nr. 7716-380-007)**

▶ **3/8" Feinzahn-Umschaltknarre
(Art.-Nr. 7716-380-001)**

▶ **3/8" Verlängerung
(Art.-Nr. 7716-380-010)**

▶ **3/8" Steckschlüssel-Einsatz,
Innensechskant**

Art.-Nr.	Schlüsselweite
7716-381-010	10 mm
7716-381-011	11 mm
7716-381-012	12 mm
7716-381-013	13 mm
7716-381-014	14 mm
7716-381-015	15 mm
7716-381-016	16 mm
7716-381-017	17 mm
7716-381-018	18 mm
7716-381-019	19 mm

▶ **3/8" Steckschlüssel-Einsatz,
Inbus**

Art.-Nr.	Schlüsselweite
7716-381-718	18 mm

▶ **3/8" Steckschlüssel-Einsatz
Innensechskant, 63 mm**

Art.-Nr.	Schlüsselweite
7716-381-110	10 mm
7716-381-111	11 mm
7716-381-112	12 mm
7716-381-113	13 mm
7716-381-114	14 mm
7716-381-115	15 mm

▶ **3/8" Steckschlüssel-Einsatz,
Torx®**

Art.-Nr.	Schlüsselweite
7716-383-010	E 10
7716-383-011	E 11
7716-383-012	E 12
7716-383-014	E 14
7716-383-016	E 16
7716-383-018	E 18

▶ **1/2" Gleitstück
(Art.-Nr. 7716-120-016)**

▶ **1/2" Universalgelenk
(Art.-Nr. 7716-120-017)**

▶ **1/2" Adapter auf 5/16"
(Art.-Nr. 7716-120-018)**

▶ **1/2" Feinzahn-Umschaltknarre
(Art.-Nr. 7716-120-001)**

▶ **1/2" Verlängerung**

Art.-Nr.	Länge
7716-120-006	125 mm
7716-120-007	250 mm

▶ **1/2" Steckschlüssel-Einsatz, kurz**

Art.-Nr.	Schlüsselweite
7716-121-010	10 mm
7716-121-011	11 mm
7716-121-012	12 mm
7716-121-013	13 mm
7716-121-014	14 mm
7716-121-015	15 mm
7716-121-016	16 mm
7716-121-017	17 mm
7716-121-018	18 mm
7716-121-019	19 mm
7716-121-020	20 mm
7716-121-021	21 mm
7716-121-022	22 mm
7716-121-023	23 mm
7716-121-024	24 mm
7716-121-027	27 mm
7716-121-030	30 mm
7716-121-032	32 mm

▶ **1/2" Steckschlüssel-Einsatz
Aussensechskant, 77 mm**

Art.-Nr.	Schlüsselweite
7716-121-116	16 mm
7716-121-117	17 mm
7716-121-118	18 mm
7716-121-119	19 mm
7716-121-122	22 mm

▶ **1/2" Steckschlüssel-Einsatz,
TORX®**

Art.-Nr.	Schlüsselweite
7716-123-020	E 20
7716-123-022	E 22

▶ **1/2" Zündkerzen-Einsatz, TORX®**

Art.-Nr.	Schlüsselweite
7716-121-716	16 mm
7716-121-721	21 mm







Drehmomentschlüssel

01

Drehmomentschlüssel

kein Zurückdrehen mehr nötig

▶ **Produktbeschreibung**

- MADE IN GERMANY
- Zurückdrehen des Drehmomentschlüssels zur Entlastung der Druckfeder nicht mehr erforderlich
- Geprüft nach DIN EN ISO 6789-2:2017 mit Kalibrierschein, Seriennummer und Anwendungshinweis
- Sichere Verriegelung, exakte Einstellung
- Auslösegenauigkeit $\pm 4\%$ vom eingestellten Wert

- Drehmoment-Auslösung
 - führbar: durch automatische Kurzwegauslösung
 - akustisch: durch Click-Geräusch
- Breites Einsatzspektrum für kontrollierten Schraubanzug beim Reifenservice, Zweirad-, Pkw-, NKW-Anwendungen sowie diversen Einzelfällen in Industrie und Handwerk

- Außen-Vierkant nach DIN 3120, ISO 1174-1
- Doppel-Skala (Nm/lbf.ft)
- Lieferung in stabilem Hexa-Drehpack



02

1/4" Drehmomentschlüssel

Arbeitsbereich 1-6 Nm

▶ Art.-Nr. [7716-1-6](#)

05

1/2" Drehmomentschlüssel

Arbeitsbereich 40-200 Nm

▶ Art.-Nr. [7716-40-200](#)

03

1/4" Drehmomentschlüssel

Arbeitsbereich 5-25 Nm

▶ Art.-Nr. [7716-5-25](#)

06

1/2" Drehmomentschlüssel

Arbeitsbereich 60-320 Nm

▶ Art.-Nr. [7716-60-320](#)

04

3/8" Drehmomentschlüssel

Arbeitsbereich 10-60 Nm

▶ Art.-Nr. [7716-10-60](#)

07

3/4" Drehmomentschlüssel

Arbeitsbereich 300-850 Nm

▶ Art.-Nr. [7716-300-850](#)







Steckschlüssel-Systeme

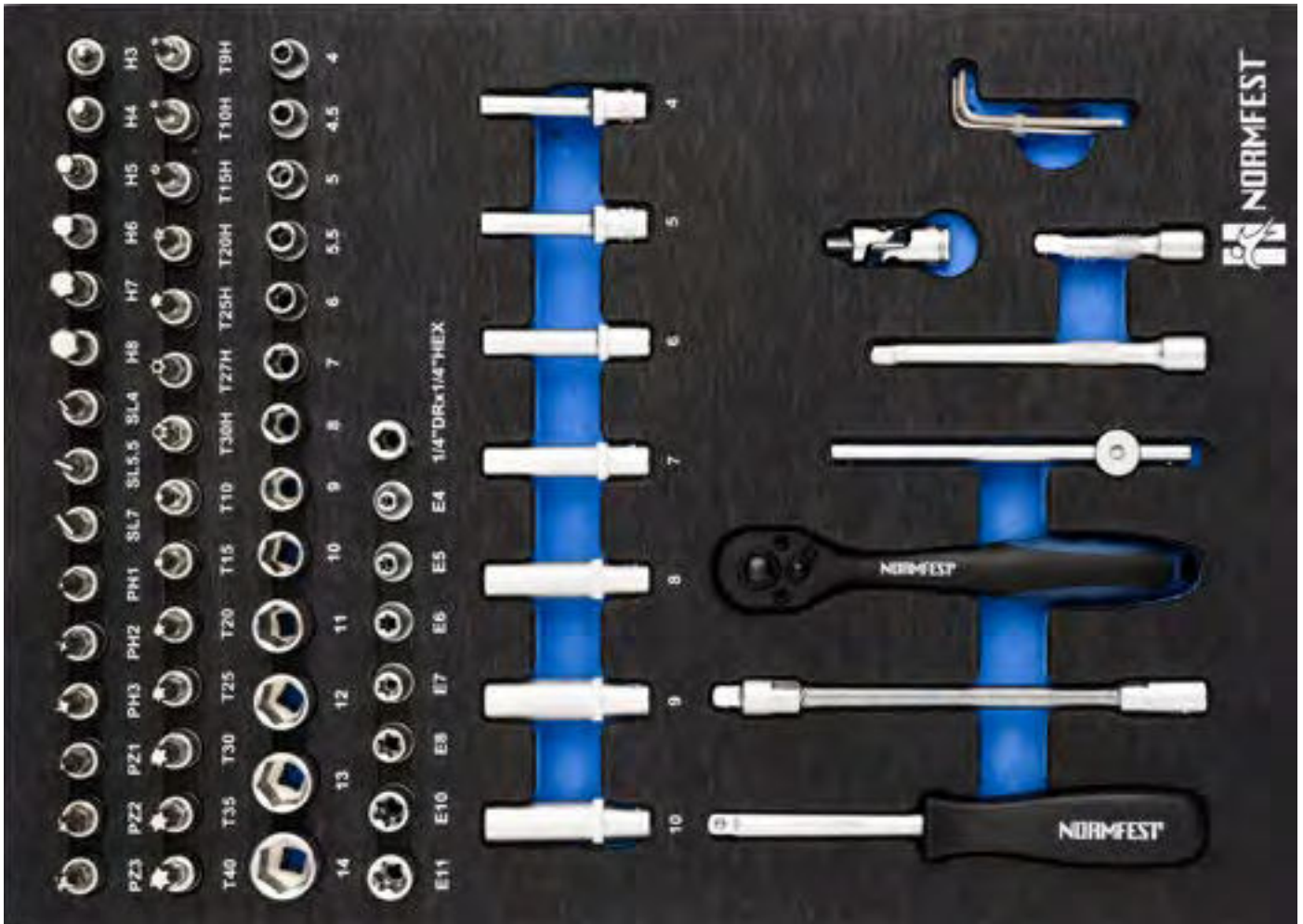

01

1/4" Steckschlüsselsatz

68-teilig, Schubladengröße M

▶ Art.-Nr. [7716-000-005](#)**M**

Das Set besteht aus:

- ▶ 3/8" Adapter auf 1/4" (Art.-Nr. 7716-380-017)
- ▶ 1/4" Gleitgriff (Art.-Nr. 7716-140-009)
- ▶ 1/4" Steckgriff (Art.-Nr. 7716-140-008)
- ▶ 1/4" Kardangelen (Art.-Nr. 7716-140-014)
- ▶ 1/4" Umschaltknarre (Art.-Nr. 7716-140-001)
- ▶ 1/4" Verlängerung

Art.-Nr.	Länge
7716-140-016	50 mm
7716-140-005	100 mm
- ▶ 1/4" Flexible Verlängerung (Art.-Nr. 7716-140-015)

Abbildungen können vom Original abweichen.

► **1/4" Schraubendreher-Einsatz, Schlitz**

Art.-Nr.	Schlüsselweite
7716-146-200	0,8x4 mm
7716-146-201	1,0x5,5 mm
7716-146-203	1,2x7 mm

► **1/4" Schraubendreher-Einsatz, Kreuzschlitz**

Art.-Nr.	Schlüsselweite
7716-146-001	PH1
7716-146-002	PH2
7716-146-003	PH3

► **1/4" Schraubendreher-Einsatz, Pozidriv**

Art.-Nr.	Schlüsselweite
7716-146-101	PZ1
7716-146-102	PZ2
7716-146-103	PZ3

► **1/4" Schraubendreher-Einsatz, TORX®**

Art.-Nr.	Schlüsselweite
7716-144-010	T10
7716-144-015	T15
7716-144-020	T20
7716-144-025	T25
7716-144-030	T30
7716-144-035	T35
7716-144-040	T40

► **1/4" Schraubendreher-Einsatz, TORX® mit Zapfenführung**

Art.-Nr.	Schlüsselweite
7716-144-409	T9H
7716-144-410	T10H
7716-144-415	T15H
7716-144-420	T20H
7716-144-425	T25H
7716-144-427	T27H
7716-144-430	T30H

► **1/4" Schraubendreher-Einsatz, Innensechskant (Inbus)**

Art.-Nr.	Schlüsselweite
7716-142-003	3 mm
7716-142-004	4 mm
7716-142-005	5 mm
7716-142-006	6 mm
7716-142-007	7 mm
7716-142-008	8 mm

► **Winkelschraubendreher**

Art.-Nr.	Schlüsselweite
7716-020-3	1,3 mm
7716-020-1	1,5 mm
7716-020-50	2,0 mm
7716-020-2	2,5 mm

► **1/4" Steckschlüssel-Einsatz Aussensechskant, 25 mm**

Art.-Nr.	Schlüsselweite
7716-141-004	4,0 mm
7716-141-045	4,5 mm
7716-141-005	5,0 mm
7716-141-055	5,5 mm
7716-141-006	6,0 mm
7716-141-007	7,0 mm
7716-141-008	8,0 mm
7716-141-009	9,0 mm
7716-141-010	10,0 mm
7716-141-011	11,0 mm
7716-141-012	12,0 mm
7716-141-013	13,0 mm
7716-141-014	14,0 mm

► **1/4" Steckschlüssel-Einsatz Aussensechskant, 50 mm**

Art.-Nr.	Schlüsselweite
7716-141-104	4 mm
7716-141-105	5 mm
7716-141-106	6 mm
7716-141-107	7 mm
7716-141-108	8 mm
7716-141-109	9 mm
7716-141-110	10 mm

► **1/2" Steckschlüssel-Einsatz, TORX®**

Art.-Nr.	Schlüsselweite
7716-143-004	E4
7716-143-005	E5
7716-143-006	E6
7716-143-007	E7
7716-143-008	E8
7716-143-010	E10
7716-143-011	E11



01

1/4" Schraubendreher-Einsatz

Kreuzschlitz (PH) 38 mm



Art.-Nr.	Schlüsselweite
7716-146-000	PH0
7716-146-001	PH1
7716-146-002	PH2
7716-146-003	PH3



02

1/4" Schraubendreher-Einsatz

Schlitz (SL) 38 mm



Art.-Nr.	Schlüsselweite
7716-146-200	0,8x4 mm
7716-146-201	1,0x5,5 mm
7716-146-202	1,2x6,5 mm
7716-146-203	1,2x7 mm



03

1/4" Schraubendreher-Einsatz

Innensechskant (Inbus) 38 mm



Art.-Nr.	Schlüsselweite
7716-142-003	3 mm
7716-142-004	4 mm
7716-142-005	5 mm
7716-142-006	6 mm
7716-142-007	7 mm
7716-142-008	8 mm



04

1/4" Schraubendreher-Einsatz

Pozidriv (PZ) 49 mm



Art.-Nr.	Schlüsselweite
7716-146-100	PZ0
7716-146-101	PZ1
7716-146-102	PZ2
7716-146-103	PZ3



05

1/4" Schraubendreher-Einsatz

TORX® (T) 38 mm



Art.-Nr.	Schlüsselweite
7716-144-008	T8
7716-144-009	T9
7716-144-010	T10
7716-144-015	T15
7716-144-020	T20
7716-144-025	T25
7716-144-027	T27
7716-144-030	T30
7716-144-035	T35
7716-144-040	T40



06

1/4" Schraubendreher-Einsatz

TORX® mit Zapfenführung (TH) 38 mm



Art.-Nr.	Schlüsselweite
7716-144-409	T9H
7716-144-410	T10H
7716-144-415	T15H
7716-144-420	T20H
7716-144-425	T25H
7716-144-427	T27H
7716-144-430	T30H



Abbildungen können vom Original abweichen.



07
Slip Socket 1/4



Art.-Nr.	Schlüsselweite
7716-141-204	4,0 mm
7716-141-245	4,5 mm
7716-141-205	5,0 mm
7716-141-255	5,5 mm
7716-141-206	6,0 mm
7716-141-207	7,0 mm
7716-141-208	8,0 mm
7716-141-209	9,0 mm
7716-141-210	10,0 mm
7716-141-211	11,0 mm
7716-141-212	12,0 mm
7716-141-213	13,0 mm
7716-141-214	14,0 mm
7716-141-215	15,0 mm

08
1/4" Steckschlüssel-Einsatz
Außensechskant 25 mm



Art.-Nr.	Schlüsselweite
7716-141-004	4,0 mm
7716-141-045	4,5 mm
7716-141-005	5,0 mm
7716-141-055	5,5 mm
7716-141-006	6,0 mm
7716-141-007	7,0 mm
7716-141-008	8,0 mm
7716-141-009	9,0 mm
7716-141-010	10,0 mm
7716-141-011	11,0 mm
7716-141-012	12,0 mm
7716-141-013	13,0 mm
7716-141-014	14,0 mm

09
1/4" Steckschlüssel-Einsatz
TORX® (T) 24,8 mm

Art.-Nr.	Schlüsselweite
7716-143-004	E 4
7716-143-005	E 5
7716-143-006	E 6
7716-143-007	E 7
7716-143-008	E 8
7716-143-010	E 10
7716-143-011	E 11



01

1/4" Steckschlüssel-Einsatz, lang
Außensechskant 50 mm

6.3 1/4" 

Art.-Nr.	Schlüsselweite
7716-141-104	4 mm
7716-141-105	5 mm
7716-141-106	6 mm
7716-141-107	7 mm
7716-141-108	8 mm
7716-141-109	9 mm
7716-141-110	10 mm
7716-141-111	11 mm
7716-141-112	12 mm
7716-141-113	13 mm



02

1/4" Verlängerung

6.3 1/4"

Art.-Nr.	Länge
7716-140-016	50 mm
7716-140-005	100 mm



03

1/4" Schwenkbare Verlängerung

6.3 1/4"

Art.-Nr.	Länge
7716-140-010	36 mm
7716-140-011	74 mm
7716-140-012	254 mm



04

1/4" Flexible Verlängerung

6.3 1/4"

► Art.-Nr. [7716-140-015](#)

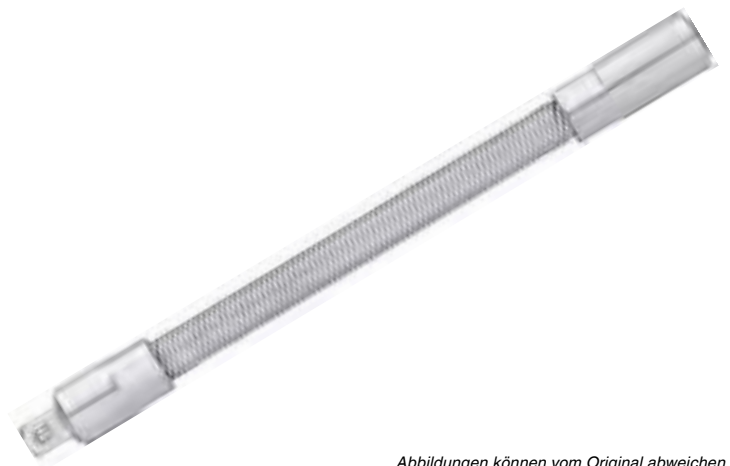

Abbildungen können vom Original abweichen.



05

1/4" Adapter auf 3/8"

6.3 1/4" **10** 3/8"

► Art.-Nr. [7716-140-013](#)



06

1/4" Adapter auf 1/4"

6.3 1/4" **6.3** 1/4"

► Art.-Nr. [7716-140-006](#)



07

1/4" Adapter

6.3 1/4" **6.3** 1/4"

► Art.-Nr. [7716-140-007](#)





01
1/4" Kardangeln **6.3** 1/4"

► Art.-Nr. [7716-140-014](#)



02
1/4" Gleitgriff **6.3** 1/4"

► Art.-Nr. [7716-140-009](#)



03
1/4" Steckgriff **6.3** 1/4"

► Art.-Nr. [7716-140-008](#)



Abbildungen können vom Original abweichen.



04

1/4" Feinzahn-Umschaltknarre
72 Zähne

6.3 1/4"

► Art.-Nr. [7716-140-001](#)



05

1/4" Reparatur-Satz für Umschaltknarre 7716-140-001

► Art.-Nr. [7716-140-004](#)

06

1/4" Vollstahl-Umschaltknarre

6.3 1/4"

► Art.-Nr. [7716-140-003](#)



07

1/4" Reparatur-Satz für Umschaltknarre 7716-140-003

► Art.-Nr. [7716-140-002](#)



01

3/8" Steckschlüsselsatz

62-teilig, Schubladengröße M

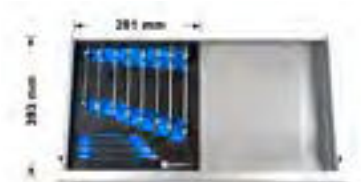
▶ [Art.-Nr. 7716-000-006](#)**M**

Das Set besteht aus:

- ▶ **3/8" BIT-Adapter** (Art.-Nr. 7716-380-007)
- ▶ **3/8" Kardangelen** (Art.-Nr. 7716-380-006)
- ▶ **3/8" Schiebestück / Adapter** (Art.-Nr. 7716-380-005)
- ▶ **3/8" Feinzahn-Umschaltknarre** (Art.-Nr. 7716-380-001)
- ▶ **3/8" Verlängerung**

Art.-Nr.	Länge
7716-380-009	75 mm
7716-380-012	250 mm

► **3/8“ Schraubendreher-Einsatz,
Schlitz**

Art.-Nr.	Schlüsselweite
7716-386-001	0,8x6 mm
7716-386-002	1,0x7 mm
7716-386-003	1,2x8 mm

► **3/8“ Schraubendreher-Einsatz,
Kreuzschlitz**

Art.-Nr.	Schlüsselweite
7716-386-201	PH1
7716-386-202	PH2
7716-386-203	PH3

► **3/8“ Schraubendreher-Einsatz,
Poqidriv**

Art.-Nr.	Schlüsselweite
7716-386-101	PZ1
7716-386-102	PZ2
7716-386-103	PZ3

► **3/8" Schraubendreher-Einsatz, TORX®**

Art.-Nr.	Schlüsselweite
7716-384-015	T15
7716-384-020	T20
7716-384-025	T25
7716-384-027	T27
7716-384-030	T30
7716-384-035	T35
7716-384-040	T40
7716-384-045	T45
7716-384-050	T50
7716-384-055	T55

► **3/8“ Steckschlüssel-Einsatz,
Innensechskant**

Art.-Nr.	Schlüsselweite
7716-382-003	3 mm
7716-382-004	4 mm
7716-382-005	5 mm
7716-382-006	6 mm
7716-382-007	7 mm
7716-382-008	8 mm
7716-382-010	10 mm

► **3/8" Steckschlüssel-Einsatz**

Art.-Nr.	Schlüsselweite
7716-381-006	6 mm
7716-381-007	7 mm
7716-381-008	8 mm
7716-381-009	9 mm
7716-381-010	10 mm
7716-381-011	11 mm
7716-381-012	12 mm
7716-381-013	13 mm
7716-381-014	14 mm
7716-381-015	15 mm
7716-381-016	16 mm
7716-381-017	17 mm
7716-381-018	18 mm
7716-381-019	19 mm
7716-381-020	20 mm
7716-381-021	21 mm
7716-381-022	22 mm
7716-381-024	24 mm

► **3/8" Steckschlüssel-Einsatz lang**

Art.-Nr.	Schlüsselweite
7716-381-108	8 mm
7716-381-109	9 mm
7716-381-110	10 mm
7716-381-111	11 mm
7716-381-112	12 mm
7716-381-113	13 mm
7716-381-114	14 mm
7716-381-115	15 mm
7716-381-117	17 mm
7716-381-119	19 mm

► **3/8“ Zündkerzen-Einsatz,
Aussensechskant**

Art.-Nr.	Schlüsselweite
7716-381-716	16 mm
7716-381-721	21 mm

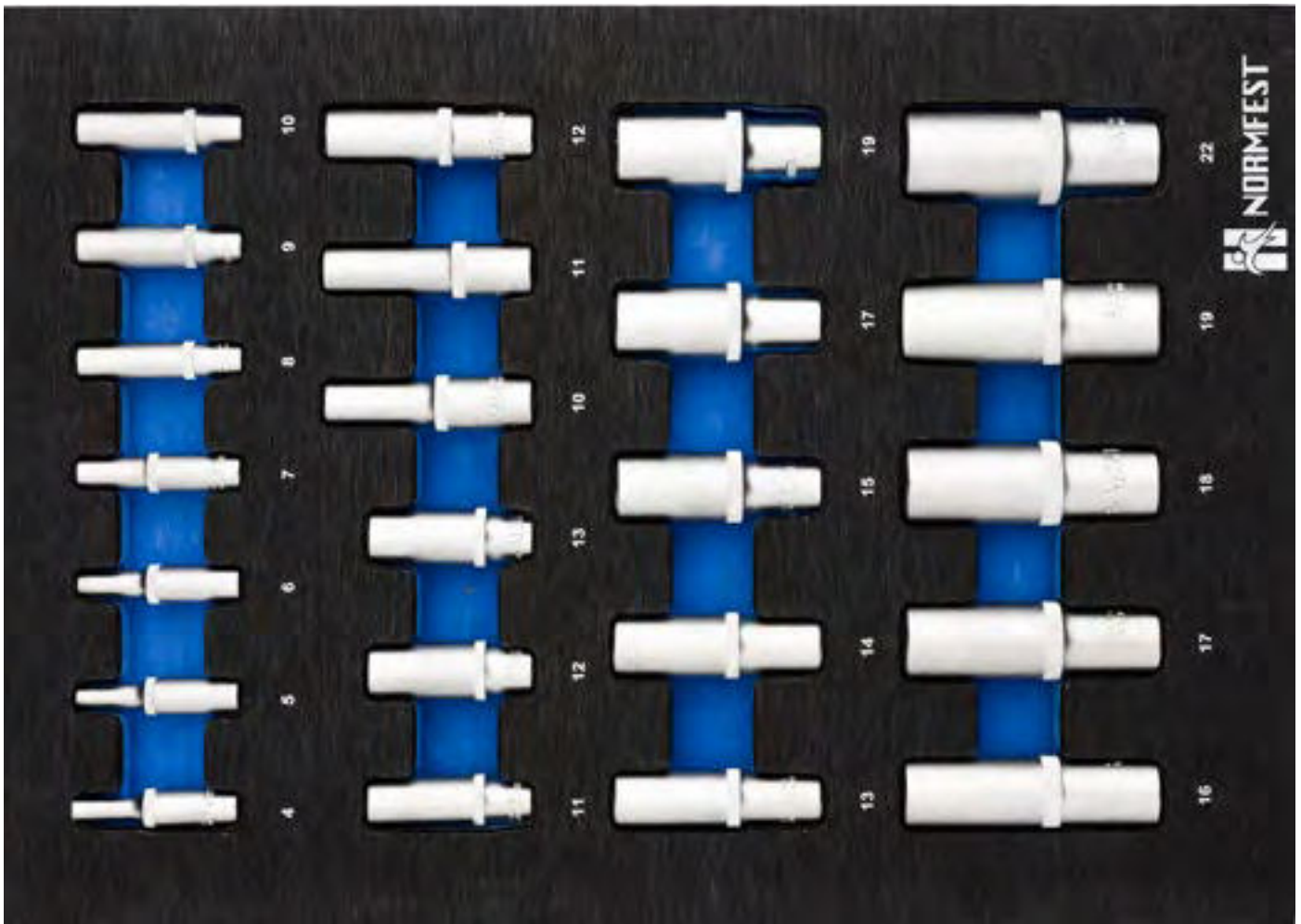

01
1/4", 3/8", 1/2" Steckschlüsselsatz, lang
 23-teilig, Schubladengröße M



M



► [Art.-Nr. 7716-000-007](#)

Das Set besteht aus:

► **1/4" Steckschlüssel-Einsatz, lang**

Art.-Nr.	Schlüsselweite
7716-141-104	4 mm
7716-141-105	5 mm
7716-141-106	6 mm
7716-141-107	7 mm
7716-141-108	8 mm
7716-141-109	9 mm
7716-141-110	10 mm
7716-141-111	11 mm
7716-141-112	12 mm
7716-141-113	13 mm

► **3/8" Steckschlüssel-Einsatz, lang**

Art.-Nr.	Schlüsselweite
7716-381-110	10 mm
7716-381-111	11 mm
7716-381-112	12 mm
7716-381-113	13 mm
7716-381-114	14 mm
7716-381-115	15 mm
7716-381-117	17 mm
7716-381-119	19 mm

► **1/2" Steckschlüssel-Einsatz, lang**

Art.-Nr.	Schlüsselweite
7716-121-116	16 mm
7716-121-117	17 mm
7716-121-118	18 mm
7716-121-119	19 mm
7716-121-122	22 mm



02

3/8" Schraubendreher-Einsatz

Kreuzschlitz (PH) 49 cm



Art.-Nr.	Schlüsselweite
7716-386-201	PH1
7716-386-202	PH2
7716-386-203	PH3



03

3/8" Schraubendreher-Einsatz

Schlitz (SL) 49 mm



Art.-Nr.	Schlüsselweite
7716-386-001	0,8x6 mm
7716-386-002	1,0x7 mm
7716-386-003	1,2x8 mm



04

3/8" Schraubendreher-Einsatz

Innensechskant (Inbus) 49 mm



Art.-Nr.	Schlüsselweite
7716-382-003	3 mm
7716-382-004	4 mm
7716-382-005	5 mm
7716-382-006	6 mm
7716-382-007	7 mm
7716-382-008	8 mm
7716-382-010	10 mm



05

3/8" Schraubendreher-Einsatz

Pozidriv (PZ) 49 mm



Art.-Nr.	Schlüsselweite
7716-386-101	PZ1
7716-386-102	PZ2
7716-386-103	PZ3



06

3/8" Schraubendreher-Einsatz

TORX® (T) 49 mm



Art.-Nr.	Schlüsselweite
7716-384-015	T15
7716-384-020	T20
7716-384-025	T25
7716-384-027	T27
7716-384-030	T30
7716-384-035	T35
7716-384-040	T40
7716-384-045	T45
7716-384-047	T47
7716-384-050	T50
7716-384-055	T55



07

3/8" Schraubendreher-Einsatz

TORX® mit Zapfenführung
(TH) 48 mm

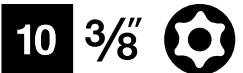

Art.-Nr.	Schlüsselweite
7716-384-440	T40H
7716-384-445	T45H
7716-384-450	T50H



Abbildungen können vom Original abweichen.



01

3/8" Steckschlüssel-Einsatz

Innensechskant (Inbus)

**Art.-Nr.****Schlüsselweite**

7716-381-006	6 mm
7716-381-007	7 mm
7716-381-008	8 mm
7716-381-009	9 mm
7716-381-010	10 mm
7716-381-011	11 mm
7716-381-012	12 mm
7716-381-013	13 mm
7716-381-014	14 mm
7716-381-015	15 mm
7716-381-016	16 mm
7716-381-017	17 mm
7716-381-018	18 mm
7716-381-019	19 mm
7716-381-020	20 mm
7716-381-021	21 mm
7716-381-022	22 mm
7716-381-024	24 mm



02

3/8" Steckschlüssel-Einsatz

Innensechskant (Inbus) 63 mm

**Art.-Nr.****Schlüsselweite**

7716-381-108	8 mm
7716-381-109	9 mm
7716-381-110	10 mm
7716-381-111	11 mm
7716-381-112	12 mm
7716-381-113	13 mm
7716-381-114	14 mm
7716-381-115	15 mm
7716-381-117	17 mm
7716-381-119	19 mm



03

3/8" Steckschlüssel-Einsatz

TORX® (T) 28 mm

**Art.-Nr.****Schlüsselweite**

7716-383-004	E4
7716-383-005	E5
7716-383-006	E6
7716-383-007	E7
7716-383-008	E8
7716-383-010	E 10
7716-383-011	E 11
7716-383-012	E 12
7716-383-014	E 14
7716-383-016	E 16
7716-383-018	E 18
7716-383-020	E 20



Abbildungen können vom Original abweichen.

04

Slip Socket 3/8



Art.-Nr.

Schlüsselweite

7716-381-206	6 mm
7716-381-207	7 mm
7716-381-208	8 mm
7716-381-209	9 mm
7716-381-210	10 mm
7716-381-211	11 mm
7716-381-212	12 mm
7716-381-213	13 mm
7716-381-214	14 mm
7716-381-215	15 mm
7716-381-216	16 mm
7716-381-217	17 mm
7716-381-218	18 mm
7716-381-219	19 mm
7716-381-220	20 mm
7716-381-221	21 mm
7716-381-222	22 mm
7716-381-223	23 mm
7716-381-224	24 mm



05

3/8" Adapter auf 1/2"

10 3/8" **12.5** 1/2"

► [Art.-Nr. 7716-380-016](#)



06

3/8" Adapter auf 1/4"

10 3/8" **6.3** 1/4"

► [Art.-Nr. 7716-380-017](#)



07

3/8" BIT-Adapter

10 3/8" **8** 5/16"

► [Art.-Nr. 7716-380-007](#)



08

3/8" BIT-Adapter auf 3/8"

10 3/8" **10** 3/8"

► [Art.-Nr. 7716-380-008](#)



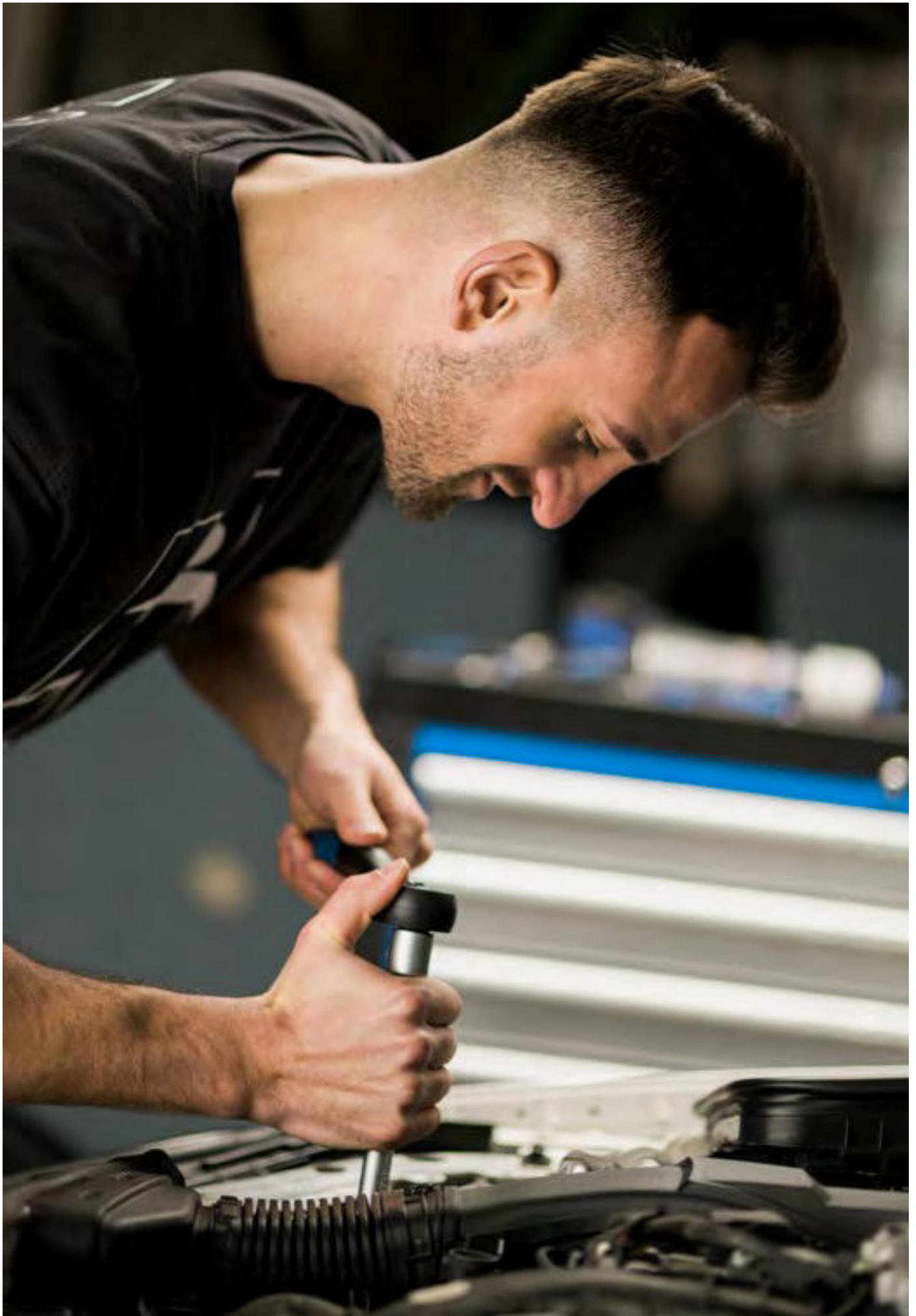

01

3/8" Zündkerzen-Einsatz
Innensechskant (Inbus) 66 mm

10 3/8" 

Art.-Nr.	Schlüsselweite
7716-381-716	16 mm
7716-381-718	18 mm
7716-381-721	21 mm



02

3/8" Verlängerung

10 3/8" **10** 3/8"

Art.-Nr.	Länge
7716-380-009	75 mm
7716-380-010	125 mm
7716-380-012	250 mm



03

3/8" Schwenkbare Verlängerung

10 3/8" **10** 3/8"

Art.-Nr.	Länge
7716-380-013	36 mm
7716-380-014	74 mm
7716-380-015	254 mm

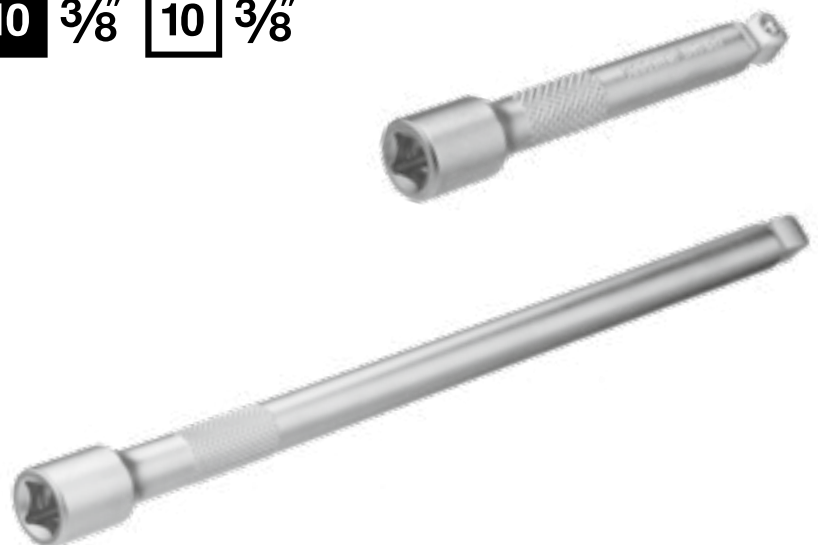

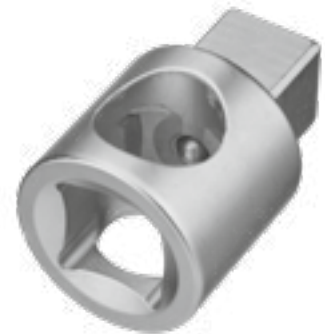

01

3/8" Schiebestück / Adapter**10 3/8** **12,5** **1/2**► Art.-Nr. [7716-380-005](#)

02

3/8" Kardangelnk**10 3/8** **10 3/8**► Art.-Nr. [7716-380-006](#)*Abbildungen können vom Original abweichen.*

03

3/8" Feinzahn-Umschaltknarre
72 Zähne

10 3/8"

► Art.-Nr. [7716-380-001](#)



04

3/8" Reparatur-Satz für Umschaltknarre 7716-380-001

► Art.-Nr. [7716-380-002](#)

05

3/8" Vollstahl-Umschaltknarre

10 3/8"

► Art.-Nr. [7716-380-003](#)



06

3/8" Reparatur-Satz für Umschaltknarre 7716-380-003

► Art.-Nr. [7716-380-004](#)



01

1/2" Schlagnüsse-Satz

5-teilig, Schubladengröße S

► Art.-Nr. [7716-000-026](#)

S



► **1/2 Schlagnuss, lang**

Art.-Nr.	Schlüsselweite	Außendurchmesser	Länge
7716-121-615	15 mm	25 mm	15 cm
7716-121-617	17 mm	27 mm	15 cm
7716-121-619	19 mm	29 mm	15 cm
7716-121-621	21 mm	31 mm	15 cm
7716-121-622	22 mm	34 mm	15 cm



02

1/4", 3/8", 1/2" Anti Slip Nüsse Satz
53-teilig, Schubladengröße M

► Art.-Nr. [7716-000-030](#)



M

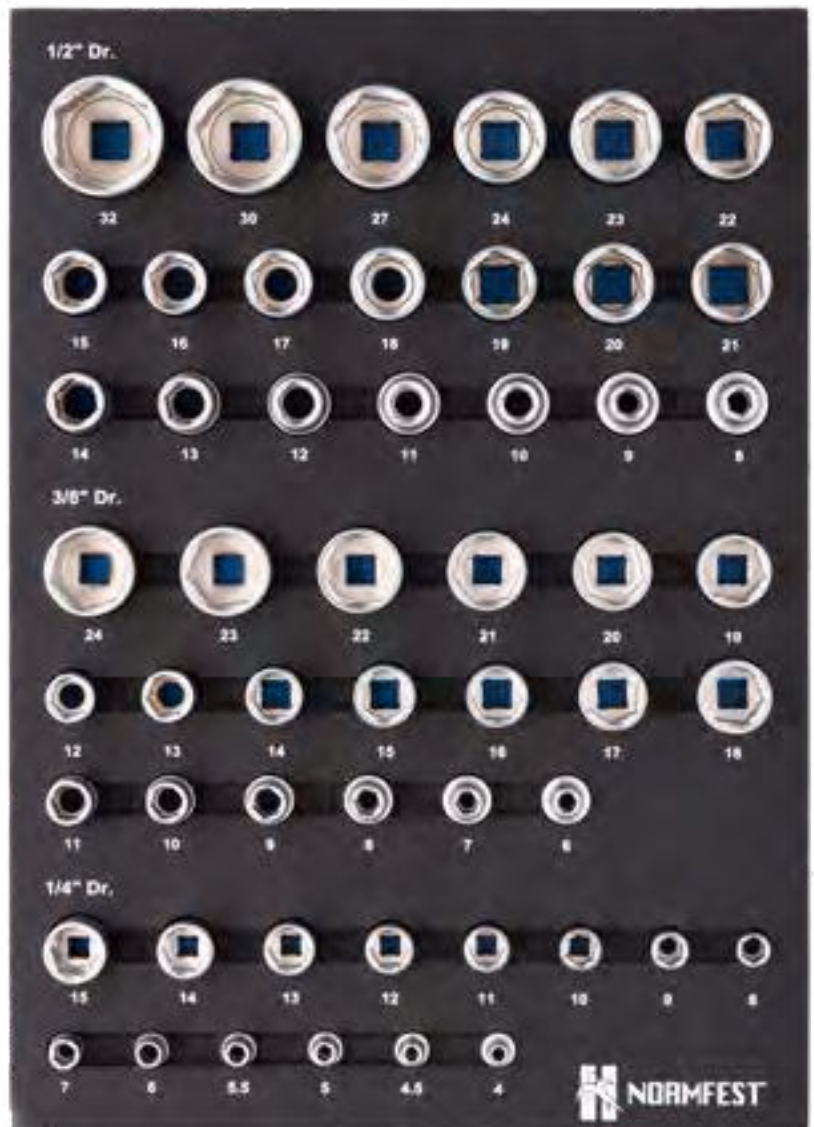

► **Slip Socket 1/4**

Art.-Nr.	Schlüsselweite
7716-141-204	4,0 mm
7716-141-245	4,5 mm
7716-141-205	5,0 mm
7716-141-255	5,5 mm
7716-141-206	6,0 mm
7716-141-207	7,0 mm
7716-141-208	8,0 mm
7716-141-209	9,0 mm
7716-141-210	10,0 mm
7716-141-211	11,0 mm
7716-141-212	12,0 mm
7716-141-213	13,0 mm
7716-141-214	14,0 mm
7716-141-215	15,0 mm

► **Slip Socket 3/8**

Art.-Nr.	Schlüsselweite
7716-381-206	6 mm
7716-381-207	7 mm
7716-381-208	8 mm
7716-381-209	9 mm
7716-381-210	10 mm
7716-381-211	11 mm
7716-381-212	12 mm
7716-381-213	13 mm
7716-381-214	14 mm
7716-381-215	15 mm
7716-381-216	16 mm
7716-381-217	17 mm
7716-381-218	18 mm
7716-381-219	19 mm
7716-381-220	20 mm
7716-381-221	21 mm
7716-381-222	22 mm
7716-381-223	23 mm
7716-381-224	24 mm

► **Slip Socket 1/2**

Art.-Nr.	Schlüsselweite
7716-121-208	8 mm
7716-121-209	9 mm
7716-121-210	10 mm
7716-121-211	11 mm
7716-121-212	12 mm
7716-121-213	13 mm
7716-121-214	14 mm
7716-121-215	15 mm
7716-121-216	16 mm
7716-121-217	17 mm
7716-121-218	18 mm
7716-121-219	19 mm
7716-121-220	20 mm
7716-121-221	21 mm
7716-121-222	22 mm
7716-121-223	23 mm
7716-121-224	24 mm
7716-121-225	27 mm
7716-121-230	30 mm
7716-121-232	32 mm



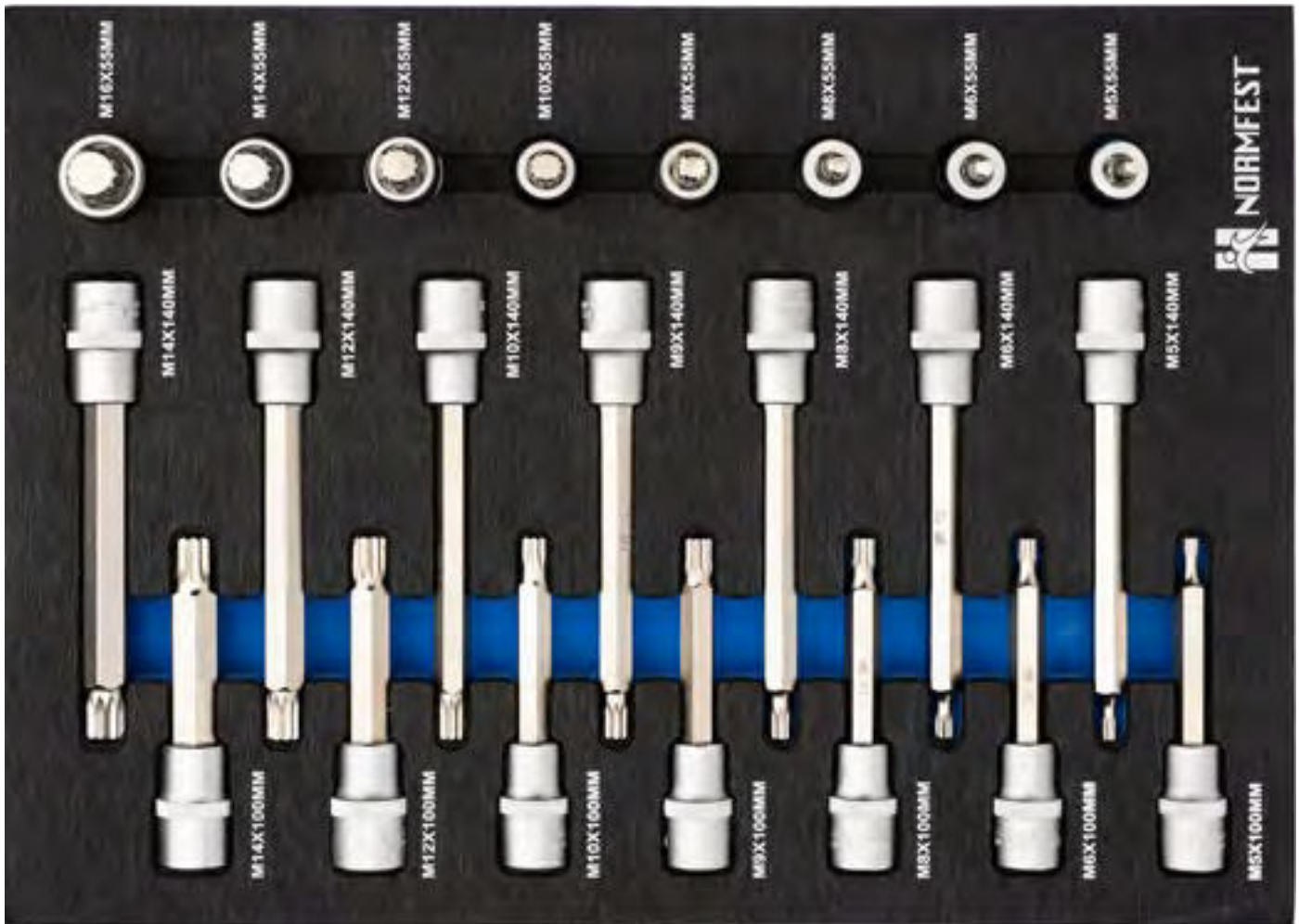

01
1/2" XZN Vielzahn Steckschlüsselsatz
 22-teilig, Schubladengröße M

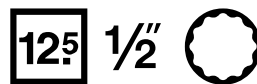

M

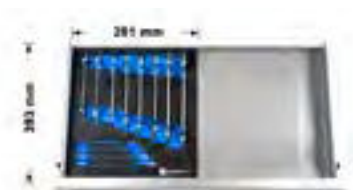

► [Art.-Nr. 7716-000-015](#)

Das Set besteht aus:

► **1/2" Vielzahn Steckschlüssel-Einsatz, 55 mm**

Art.-Nr.	Schlüsselweite
7716-125-005	M5
7716-125-006	M6
7716-125-008	M8
7716-125-009	M9
7716-125-010	M10
7716-125-012	M12
7716-125-014	M14
7716-125-016	M16

► **1/2" Vielzahn Steckschlüssel-Einsatz, 100 mm**

Art.-Nr.	Schlüsselweite
7716-125-105	M5
7716-125-106	M6
7716-125-108	M8
7716-125-109	M9
7716-125-110	M10
7716-125-112	M12
7716-125-114	M14

► **1/2" Vielzahn Steckschlüssel-Einsatz, 140 mm**

Art.-Nr.	Schlüsselweite
7716-125-205	M5
7716-125-206	M6
7716-125-208	M8
7716-125-209	M9
7716-125-210	M10
7716-125-212	M12
7716-125-214	M14

Abbildungen können vom Original abweichen.





02

1/2" TORX® Steckschlüsseinsatz
26-teilig, Schubladengröße M

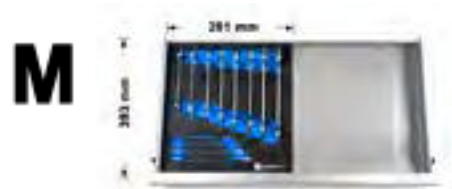

► [Art.-Nr. 7716-000-016](#)

Das Set besteht aus:

► **1/2" TORX® Steckschlüssel-Einsatz, 55 mm**

Art.-Nr.	Schlüsselweite
7716-124-020	T20
7716-124-025	T25
7716-124-027	T27
7716-124-030	T30
7716-124-040	T40
7716-124-045	T45
7716-124-050	T50
7716-124-055	T55
7716-124-060	T60
7716-124-070	T70

► **1/2" TORX® Steckschlüssel-Einsatz, 100 mm**

Art.-Nr.	Schlüsselweite
7716-124-120	T20
7716-124-125	T25
7716-124-127	T27
7716-124-130	T30
7716-124-140	T40
7716-124-145	T45
7716-124-150	T50
7716-124-155	T55
7716-124-160	T60
7716-124-170	T70

► **1/2" TORX® Steckschlüssel-Einsatz, 140 mm**

Art.-Nr.	Schlüsselweite
7716-124-240	T40
7716-124-245	T45
7716-124-250	T50
7716-124-255	T55
7716-124-260	T60
7716-124-270	T70





01
1/2" INBUS Steckschlüsselsatz
 24-teilig, Schubladengröße M



► [Art.-Nr. 7716-000-023](#)

Das Set besteht aus:

► **1/2" Inbus Steckschlüssel-Einsatz, 55 mm**

Art.-Nr.	Schlüsselweite
7716-122-005	5 mm
7716-122-006	6 mm
7716-122-007	7 mm
7716-122-008	8 mm
7716-122-010	10 mm
7716-122-012	12 mm
7716-122-014	14 mm
7716-122-017	17 mm
7716-122-019	19 mm

► **1/2" Inbus Steckschlüssel-Einsatz, 100 mm**

Art.-Nr.	Schlüsselweite
7716-122-105	5 mm
7716-122-106	6 mm
7716-122-107	7 mm
7716-122-108	8 mm
7716-122-110	10 mm
7716-122-111	11 mm
7716-122-112	12 mm
7716-122-113	13 mm

► **1/2" Inbus Steckschlüssel-Einsatz, 140 mm**

Art.-Nr.	Schlüsselweite
7716-122-205	5 mm
7716-122-206	6 mm
7716-122-207	7 mm
7716-122-208	8 mm
7716-122-210	10 mm
7716-122-212	12 mm
7716-122-214	14 mm

Abbildungen können vom Original abweichen.





02

1/2" Aussensechskant Steckschlüsselsatz
25-teilig, Schubladengröße M



M



► [Art.-Nr. 7716-000-004](#)

Das Set besteht aus:

- 1/2" Gleitgriff (Art.-Nr. 7716-120-015)
- 1/2" Kardangelenk (Art.-Nr. 7716-120-017)
- 1/2" Umschaltknarre (Art.-Nr. 7716-120-001)

► 1/2" Verlängerung

Art.-Nr.	Länge
7716-120-006	125 mm
7716-120-007	250 mm

► 1/2" Zündkerzen-Einsatz

Art.-Nr.	Schlüsselweite
7716-121-716	16 mm
7716-121-721	21 mm

► 1/2" Steckschlüssel-Einsatz, Aussensechskant

Art.-Nr.	Länge	Schlüsselweite
7716-121-010	38 mm	10 mm
7716-121-011	38 mm	11 mm
7716-121-012	38 mm	12 mm
7716-121-013	38 mm	13 mm
7716-121-014	38 mm	14 mm
7716-121-015	38 mm	15 mm
7716-121-016	38 mm	16 mm
7716-121-017	38 mm	17 mm
7716-121-018	38 mm	18 mm
7716-121-019	38 mm	19 mm
7716-121-020	38 mm	20 mm
7716-121-021	38 mm	21 mm
7716-121-022	38 mm	22 mm
7716-121-023	38 mm	23 mm
7716-121-024	38 mm	24 mm
7716-121-027	42 mm	27 mm
7716-121-030	44 mm	30 mm
7716-121-032	44 mm	32 mm



01

1/2" Schwenkbare Verlängerung

Art.-Nr.	Länge
7716-120-009	50 mm
7716-120-010	74 mm
7716-120-011	254 mm



02

1/2" Gleitgriff **125** **1/2"**▶ Art.-Nr. [7716-120-015](#)

03

1/2" Gleitstück **125** **1/2"** **10** **3/8"**▶ Art.-Nr. [7716-120-016](#)

04

1/2" Universalgelenk **125** **1/2"** **125** **1/2"**▶ Art.-Nr. [7716-120-017](#)

05

1/2" Feinzahn-Umschaltknarre
72 Zähne

125 1/2"

► Art.-Nr. [7716-120-001](#)



06

Reparatur-Satz für Umschaltknarre 7716-120-001

► Art.-Nr. [7716-120-005](#)

07

1/2" Vollstahl-Umschaltknarre

125 1/2"

► Art.-Nr. [7716-120-003](#)



08

1/2" Reparatur-Satz für Umschaltknarre 7716-120-003

► Art.-Nr. [7716-120-004](#)

09

1/2" Gelenkgriff mit Umschaltknarre
72 Zähne

125 1/2"

► Art.-Nr. [7716-120-014](#)

► Produktbeschreibung
- 670 mm Gesamtlänge
- 72 Zähne



01

1/2" Schraubendreher-Einsatz

TORX® (T) 55 mm



Art.-Nr.	Schlüsselweite
7716-124-020	T 20
7716-124-025	T 25
7716-124-027	T 27
7716-124-030	T 30
7716-124-040	T 40
7716-124-045	T 45
7716-124-050	T 50
7716-124-055	T 55
7716-124-060	T 60
7716-124-070	T 70

02

1/2" Schraubendreher-Einsatz

TORX® (T) 100 mm

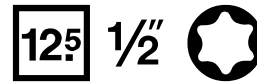

Art.-Nr.	Schlüsselweite
7716-124-120	T 20
7716-124-125	T 25
7716-124-127	T 27
7716-124-130	T 30
7716-124-140	T 40
7716-124-145	T 45
7716-124-150	T 50
7716-124-155	T 55
7716-124-160	T 60
7716-124-170	T 70

03

1/2" Schraubendreher-Einsatz

TORX® (T) 140 mm



Art.-Nr.	Schlüsselweite
7716-124-240	T 40
7716-124-245	T 45
7716-124-250	T 50
7716-124-255	T 55
7716-124-260	T 60
7716-124-270	T 70

04

1/2" Schraubendreher-Einsatz

TORX® (T) 200 mm

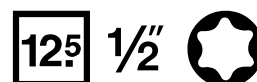

Art.-Nr.	Schlüsselweite
7716-124-340	T 40
7716-124-345	T 45
7716-124-350	T 50
7716-124-355	T 55
7716-124-360	T 60
7716-124-370	T 70

05

1/2" Steckschlüssel-Einsatz

Außen-Sechskant kurz



Art.-Nr.	Länge	Schlüsselweite
7716-121-008	38 mm	8 mm
7716-121-010	38 mm	10 mm
7716-121-011	38 mm	11 mm
7716-121-012	38 mm	12 mm
7716-121-013	38 mm	13 mm
7716-121-014	38 mm	14 mm
7716-121-015	38 mm	15 mm
7716-121-016	38 mm	16 mm
7716-121-017	38 mm	17 mm
7716-121-018	38 mm	18 mm
7716-121-019	38 mm	19 mm
7716-121-020	38 mm	20 mm
7716-121-021	38 mm	21 mm
7716-121-022	38 mm	22 mm
7716-121-023	38 mm	23 mm
7716-121-024	38 mm	24 mm
7716-121-027	42 mm	27 mm
7716-121-030	44 mm	30 mm
7716-121-032	44 mm	32 mm

06

1/2" Steckschlüssel-Einsatz

Außen-Sechskant lang, 77 mm

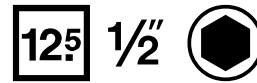

Art.-Nr.	Schlüsselweite
7716-121-110	10 mm
7716-121-111	11 mm
7716-121-112	12 mm
7716-121-113	13 mm
7716-121-114	14 mm
7716-121-115	15 mm
7716-121-116	16 mm
7716-121-117	17 mm
7716-121-118	18 mm
7716-121-119	19 mm
7716-121-122	22 mm

07

1/2" Kraftsteckschlüssel-Einsatz

kurz



Art.-Nr.	Schlüsselweite
7716-121-410	10 mm
7716-121-411	11 mm
7716-121-412	12 mm
7716-121-413	13 mm
7716-121-414	14 mm
7716-121-415	15 mm
7716-121-416	16 mm
7716-121-417	17 mm
7716-121-418	18 mm
7716-121-419	19 mm
7716-121-421	21 mm
7716-121-422	22 mm
7716-121-424	24 mm

08

1/2" Kraftsteckschlüssel-Einsatz

lang

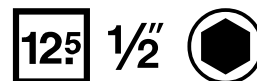

Art.-Nr.	Schlüsselweite
7716-121-510	10 mm
7716-121-511	11 mm
7716-121-512	12 mm
7716-121-513	13 mm
7716-121-514	14 mm
7716-121-515	15 mm
7716-121-516	16 mm
7716-121-517	17 mm
7716-121-518	18 mm
7716-121-519	19 mm
7716-121-521	21 mm
7716-121-522	22 mm
7716-121-524	24 mm



01

1/2" Schraubendreher-Einsatz

Vielzahn (XZN) 55 mm



Art.-Nr.	Schlüsselweite
7716-125-005	M5
7716-125-006	M6
7716-125-008	M8
7716-125-009	M9
7716-125-010	M10
7716-125-012	M12
7716-125-014	M14
7716-125-016	M16

02

1/2" Schraubendreher-Einsatz

Vielzahn (XZN) 100 mm

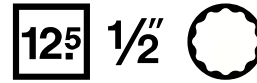

Art.-Nr.	Schlüsselweite
7716-125-105	M5
7716-125-106	M6
7716-125-108	M8
7716-125-109	M9
7716-125-110	M10
7716-125-112	M12
7716-125-114	M14

03

1/2" Schraubendreher-Einsatz

Vielzahn (XZN) 140 mm



Art.-Nr.	Schlüsselweite
7716-125-205	M5
7716-125-206	M6
7716-125-208	M8
7716-125-209	M9
7716-125-210	M10
7716-125-212	M12
7716-125-214	M14

04

1/2" Schraubendreher-Einsatz

Vielzahn (XZN) 200 mm

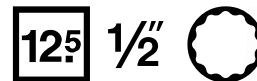

Art.-Nr.	Schlüsselweite
7716-125-308	M8
7716-125-310	M10
7716-125-312	M12
7716-125-314	M14

05

1/2" Schraubendreher-Einsatz

Innensechskant (Inbus) 55 mm



Art.-Nr.	Schlüsselweite
7716-122-005	5 mm
7716-122-006	6 mm
7716-122-007	7 mm
7716-122-008	8 mm
7716-122-010	10 mm
7716-122-012	12 mm
7716-122-014	14 mm
7716-122-017	17 mm
7716-122-019	19 mm

06

1/2" Schraubendreher-Einsatz

Innensechskant (Inbus) 100 mm

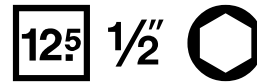

Art.-Nr.	Schlüsselweite
7716-122-105	5 mm
7716-122-106	6 mm
7716-122-107	7 mm
7716-122-108	8 mm
7716-122-110	10 mm
7716-122-111	11 mm
7716-122-112	12 mm
7716-122-113	13 mm

07

1/2" Schraubendreher-Einsatz

Innensechskant (Inbus) 140 mm



Art.-Nr.	Schlüsselweite
7716-122-205	5 mm
7716-122-206	6 mm
7716-122-207	7 mm
7716-122-208	8 mm
7716-122-210	10 mm
7716-122-212	12 mm
7716-122-214	14 mm

08

1/2" Schraubendreher-Einsatz

Innensechskant (Inbus) 200 mm

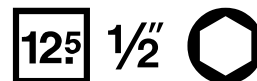

Art.-Nr.	Schlüsselweite
7716-122-305	5 mm
7716-122-306	6 mm
7716-122-307	7 mm
7716-122-308	8 mm
7716-122-310	10 mm
7716-122-312	12 mm



01

1/2" Kraftsteckschlüssel-Einsatz

Doppelsechskant, 50 mm



Art.-Nr.	Schlüsselweite
7716-121-432	32 mm
7716-121-436	36 mm



02

1/2" Steckschlüssel-Einsatz

TORX® (T) 38 mm



Art.-Nr.	Schlüsselweite
7716-123-010	E 10
7716-123-011	E 11
7716-123-012	E 12
7716-123-014	E 14
7716-123-016	E 16
7716-123-018	E 18
7716-123-020	E 20
7716-123-022	E 22
7716-123-024	E 24

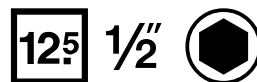

03

Slip Socket 1/2

Art.-Nr.	Schlüsselweite
7716-121-208	8 mm
7716-121-209	9 mm
7716-121-210	10 mm
7716-121-211	11 mm
7716-121-212	12 mm
7716-121-213	13 mm
7716-121-214	14 mm
7716-121-215	15 mm
7716-121-216	16 mm
7716-121-217	17 mm
7716-121-218	18 mm
7716-121-219	19 mm
7716-121-220	20 mm
7716-121-221	21 mm
7716-121-222	22 mm
7716-121-223	23 mm
7716-121-224	24 mm
7716-121-225	27 mm
7716-121-230	30 mm
7716-121-232	32 mm



04

1/2" Adapter

Art.-Nr.	Artikelbezeichnung
7716-120-018	1/2" Adapter auf 5/16"
7716-120-013	1/2" Adapter auf 3/8"
7716-120-012	1/2" Adapter auf 3/4"



05

1/2" Verlängerung

Art.-Nr.	Länge
7716-120-006	125 mm
7716-120-007	250 mm
7716-120-008	750 mm

125 1/2" **125** 1/2"



06

1/2" Adapter auf 3/8"

125 1/2" **10** 3/8"

► Art.-Nr. [7716-120-013](#)



07

1/2" Zündkerzenschlüssel

66 mm

Art.-Nr.	Schlüsselweite
7716-121-716	16 mm
7716-121-721	21 mm

125 1/2" 



01

3/4" Steckschlüssel-Einsatz

Außensechskant



Art.-Nr.	Länge	Schlüsselweite
7716-341-019	50 mm	19 mm
7716-341-021	50 mm	21 mm
7716-341-022	50 mm	22 mm
7716-341-023	50 mm	23 mm
7716-341-024	50 mm	24 mm
7716-341-026	50 mm	26 mm
7716-341-027	52 mm	27 mm
7716-341-028	52 mm	28 mm
7716-341-030	54 mm	30 mm
7716-341-032	56 mm	32 mm
7716-341-034	58 mm	34 mm
7716-341-036	58 mm	36 mm
7716-341-038	60 mm	38 mm
7716-341-041	64 mm	41 mm
7716-341-046	68 mm	46 mm
7716-341-050	68 mm	50 mm

02

3/4" Steckschlüsselsatz

20-teilig, Schubladengröße L

► Art.-Nr. [7716-000-018](#)

Das Set besteht aus:



► 3/4" Gleitgriff (Art.-Nr. 7716-340-005)

► 3/4" Umschaltknarre (Art.-Nr. 7716-340-001)

► 3/4" Verlängerung

Art.-Nr.	Länge
7716-340-002	100 mm
7716-340-003	200 mm
7716-340-004	400 mm

► 3/4" Steckschlüssel-Einsatz

Art.-Nr.	Länge	Schlüsselweite
7716-341-019	50 mm	19 mm
7716-341-021	50 mm	21 mm
7716-341-022	50 mm	22 mm
7716-341-023	50 mm	23 mm
7716-341-024	50 mm	24 mm
7716-341-026	50 mm	26 mm
7716-341-028	52 mm	28 mm
7716-341-030	54 mm	30 mm
7716-341-032	56 mm	32 mm
7716-341-034	58 mm	34 mm
7716-341-036	58 mm	36 mm
7716-341-038	60 mm	38 mm
7716-341-041	64 mm	41 mm
7716-341-046	68 mm	46 mm
7716-341-050	68 mm	50 mm



Abbildungen können vom Original abweichen.

03

3/4" Kraft-Steckschlüssel-Einsatz

20 3/4" 

Art.-Nr.	Durchmesser Antrieb	Länge	Schlüsselweite
7716-341-424	35 mm	44 mm	24 mm
7716-341-430	42 mm	50 mm	30 mm
7716-341-432	44.3 mm	50 mm	32 mm
7716-341-436	46.9 mm	50 mm	36 mm



04

3/4" Verlängerung

20 3/4" **20** 3/4"

Art.-Nr.	Länge
7716-340-002	100 mm
7716-340-003	200 mm
7716-340-004	400 mm



05

3/4" Gleitgriff

20 3/4"

► Art.-Nr. [7716-340-005](#)



06

3/4" Umschaltknarre

20 3/4"

► Art.-Nr. [7716-340-001](#)



01

1" Steckschlüssel-Einsatz

Doppel-Sechskant

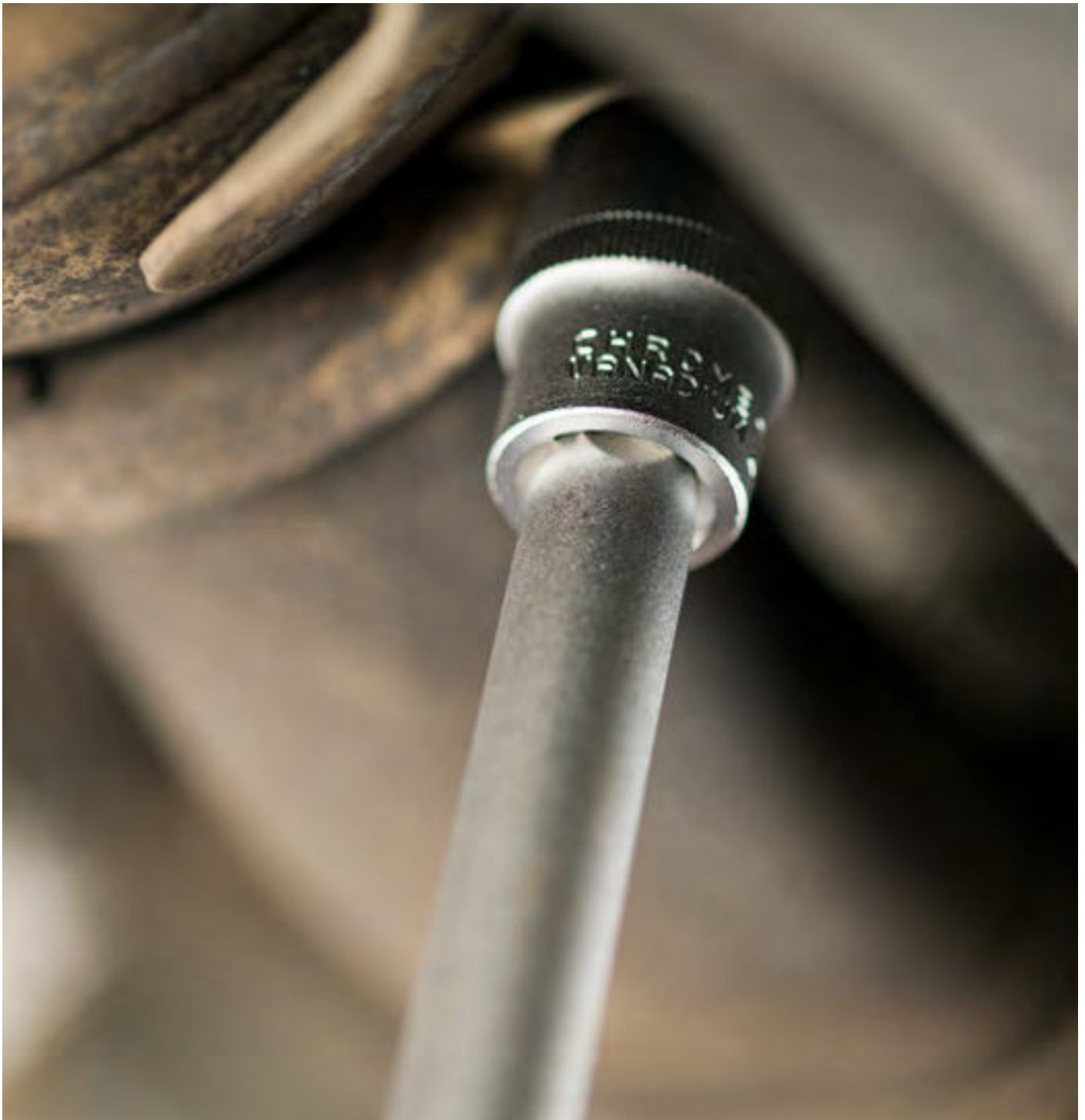

Art.-Nr.	Länge	Schlüsselweite
7716-101-050	75 mm	50 mm
7716-101-055	80 mm	55 mm
7716-101-060	85 mm	60 mm
7716-101-065	87 mm	65 mm
7716-101-070	93 mm	70 mm
7716-101-080	103 mm	80 mm

*Abbildungen können vom Original abweichen.*

02

1" Verlängerung **25 1"** **25 1"**

Art.-Nr.	Länge
7716-100-003	200 mm
7716-100-004	400 mm



03

1" Gleitgriff **25 1"**

► Art.-Nr. [7716-100-005](#)



04

1" Gleitstück **25 1"**

► Art.-Nr. [7716-100-002](#)



05

1" Umschaltknarre **25 1"**

► Art.-Nr. [7716-100-001](#)



01

Bit Box

32-teilig

▶ Art.-Nr. [7716-070-1](#)

02

Bit Box 1/4

32-teilig

▶ Art.-Nr. [7716-070-4](#)

03

Bit Halter

Quick Release

▶ Art.-Nr. [7716-070-3](#)

04

Bit Box

57-teilig lang

▶ Art.-Nr. [7716-070-2](#)*Abbildungen können vom Original abweichen.*

05

Normfest Kniepad

▶ Art.-Nr. [7716-060-5](#)

▶ Produktbeschreibung

- hervorragend als Unterlage für die Knie geeignet
- für Arbeiten wie z.B. Mikrofilter wechseln in Fahrzeuginnenräumen (Handschuhfächern)
- extrem leicht
- passt in jeder Schublade



06

Normfest Cuttermesser

▶ Art.-Nr. [7716-060-1](#)

▶ Produktbeschreibung

- robuster Kunststoff
- gummierte Ummantelung für einen festen Griff
- einfaches und sicheres Ersetzen der Klinge
- mit einer schwarzen Klinge



07

Normfest Cuttermesser

▶ Art.-Nr. [7716-060-2](#)

▶ Produktbeschreibung

- aus Vollmetall
- für den harten Gebrauch
- einfaches und sicheres Ersetzen der Klinge
- mit einer schwarzen Klinge



08

Normfest Sicherheitscuttermesser

▶ Art.-Nr. [7716-060-3](#)

▶ Produktbeschreibung

- mit 2 Funktionsstufen
- automatisches Zurückfahren bei Nicht-Belastung der Klinge
- Arretierung für die dauerhaft ausgefahrene Klinge
- mit einer schwarzen Trapezklinge



01

Feilen Satz

5-teilig, Schubladengröße S

▶ Art.-Nr. [7716-000-027](#)

Das Set besteht aus:

- ▶ 1 x Feile triangel
(Art.-Nr. 7716-040-12)
- ▶ 1 x Feile flachhand
(Art.-Nr. 7716-040-13)
- ▶ 1 x Feile halbrund
(Art.-Nr. 7716-040-14)
- ▶ 1 x Feile rund
(Art.-Nr. 7716-040-15)
- ▶ 1 x Feile schräg
(Art.-Nr. 7716-040-16)

**S**

02

Maul-Ringratschen-Satz 15° 8-15mm

6-teilig, Schubladengröße S

▶ Art.-Nr. [7716-000-028](#)

Das Set besteht aus:

- ▶ 1 x SW 8
(Art.-Nr. 7716-600-8)
- ▶ 1 x SW 10
(Art.-Nr. 7716-600-10)
- ▶ 1 x SW 11
(Art.-Nr. 7716-600-11)
- ▶ 1 x SW 12
(Art.-Nr. 7716-600-12)
- ▶ 1 x SW 13
(Art.-Nr. 7716-600-13)
- ▶ 1 x SW 15
(Art.-Nr. 7716-600-15)

**S**

03

Maul-Ringratschen-Satz 15° 16-22mm

6-teilig, Schubladengröße S

► Art.-Nr. [7716-000-029](#)

Das Set besteht aus:

- 1 x SW 16 (Art.-Nr. 7716-600-16)
- 1 x SW 17 (Art.-Nr. 7716-600-17)
- 1 x SW 18 (Art.-Nr. 7716-600-18)
- 1 x SW 19 (Art.-Nr. 7716-600-19)
- 1 x SW 21 (Art.-Nr. 7716-600-21)
- 1 x SW 22 (Art.-Nr. 7716-600-22)

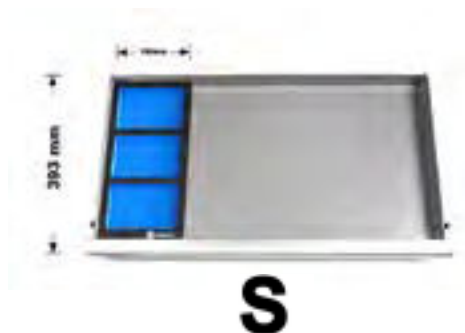

S







Schraubenschlüssel

01

Doppel-Maulschlüssel

Art.-Nr.	Länge	Schlüsselweite
7716-206-7	125 mm	6x7 mm
7716-208-9	140 mm	8x9 mm
7716-210-11	155 mm	10x11 mm
7716-212-13	170 mm	12x13 mm
7716-214-15	185 mm	14x15 mm
7716-216-17	205 mm	16x17 mm
7716-218-19	215 mm	18x19 mm
7716-220-22	230 mm	20x22 mm
7716-221-23	240 mm	21x23 mm
7716-224-27	255 mm	24x27 mm
7716-225-28	280 mm	25x28 mm
7716-230-32	290 mm	30x32 mm



02

Doppel-Maulschlüsselsatz

12-teilig, Schubladengröße M

► Art.-Nr. [7716-000-008](#)

Das Set besteht aus:

► **Doppel-Maulschlüssel**

Art.-Nr.	Länge	Schlüsselweite
7716-206-7	125 mm	6x7 mm
7716-208-9	140 mm	8x9 mm
7716-210-11	155 mm	10x11 mm
7716-212-13	170 mm	12x13 mm
7716-214-15	185 mm	14x15 mm
7716-216-17	205 mm	16x17 mm
7716-218-19	215 mm	18x19 mm
7716-220-22	230 mm	20x22 mm
7716-221-23	240 mm	21x23 mm
7716-224-27	255 mm	24x27 mm
7716-225-28	280 mm	25x28 mm
7716-230-32	290 mm	30x32 mm



Abbildungen können vom Original abweichen.

03

Doppel-Ringschlüssel
tief gekröpft



Art.-Nr.	Länge	Schlüsselweite
7716-106-7	175 mm	6x7 mm
7716-108-9	190 mm	8x9 mm
7716-110-11	205 mm	10x11 mm
7716-112-13	220 mm	12x13 mm
7716-114-15	245 mm	14x15 mm
7716-116-17	270 mm	16x17 mm
7716-118-19	295 mm	18x19 mm
7716-120-22	315 mm	20x22 mm
7716-121-23	340 mm	21x23 mm
7716-124-27	350 mm	24x27 mm
7716-125-28	355 mm	25x28 mm
7716-130-32	365 mm	30x32 mm

04

Doppel-Ringschlüsselsatz
11-teilig, Schubladengröße M

► [Art.-Nr. 7716-000-009](#)



M

Das Set besteht aus:

► **Doppel-Ringschlüssel**

Art.-Nr.	Länge	Schlüsselweite
7716-106-7	175 mm	6x7 mm
7716-108-9	190 mm	8x9 mm
7716-110-11	205 mm	10x11 mm
7716-112-13	220 mm	12x13 mm
7716-114-15	245 mm	14x15 mm
7716-116-17	270 mm	16x17 mm
7716-118-19	295 mm	18x19 mm
7716-120-22	315 mm	20x22 mm
7716-121-23	340 mm	21x23 mm
7716-124-27	350 mm	24x27 mm
7716-125-28	355 mm	25x28 mm

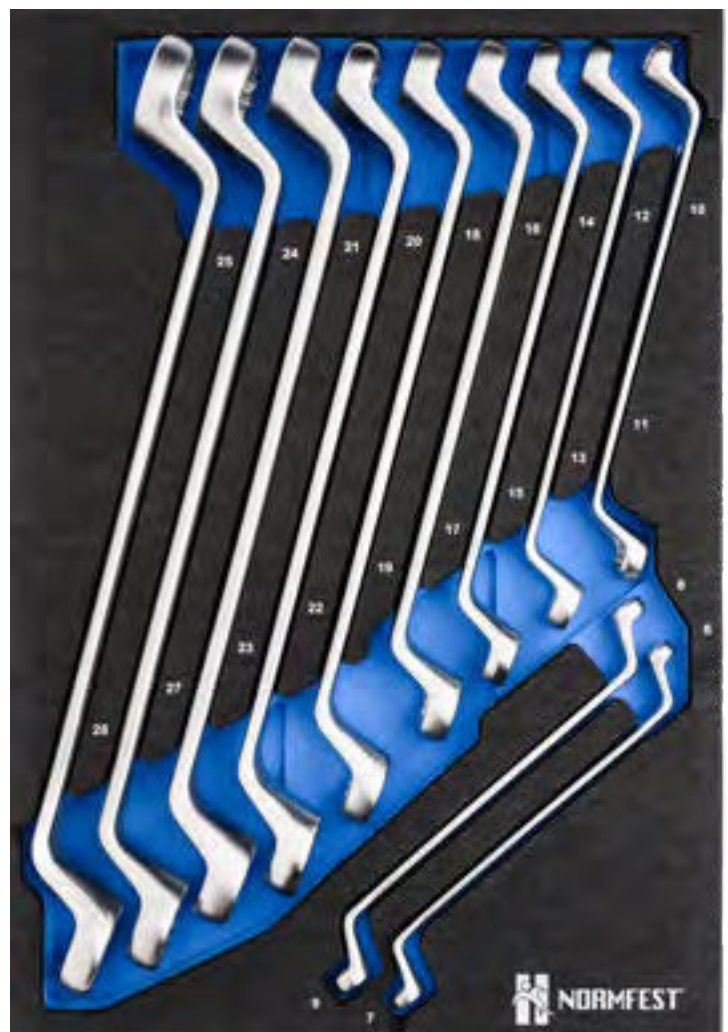

01

Ring-Maulschlüssel

Art.-Nr.	Länge	Schlüsselweite
7716-300-6	105 mm	6 mm
7716-300-7	115 mm	7 mm
7716-300-8	125 mm	8 mm
7716-300-9	135 mm	9 mm
7716-300-10	145 mm	10 mm
7716-300-11	155 mm	11 mm
7716-300-12	165 mm	12 mm
7716-300-13	175 mm	13 mm
7716-300-14	185 mm	14 mm
7716-300-15	195 mm	15 mm
7716-300-16	205 mm	16 mm
7716-300-17	215 mm	17 mm
7716-300-18	225 mm	18 mm
7716-300-19	230 mm	19 mm
7716-300-20	245 mm	20 mm
7716-300-21	285 mm	21 mm
7716-300-22	265 mm	22 mm
7716-300-24	285 mm	24 mm
7716-300-27	310 mm	27 mm
7716-300-30	345 mm	30 mm
7716-300-32	365 mm	32 mm
7716-300-36	410 mm	36 mm

02

Ring-Maulschlüsselsatz

17-teilig, Schubladengröße M

► Art.-Nr. [7716-000-010](#)

Das Set besteht aus:

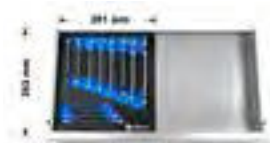
**M**► **Ring-Maulschlüssel**

Art.-Nr.	Länge	Schlüsselweite
7716-300-6	105 mm	6 mm
7716-300-7	115 mm	7 mm
7716-300-8	125 mm	8 mm
7716-300-9	135 mm	9 mm
7716-300-10	145 mm	10 mm
7716-300-11	155 mm	11 mm
7716-300-12	165 mm	12 mm
7716-300-13	175 mm	13 mm
7716-300-14	185 mm	14 mm
7716-300-15	195 mm	15 mm
7716-300-16	205 mm	16 mm
7716-300-17	215 mm	17 mm
7716-300-18	225 mm	18 mm
7716-300-19	230 mm	19 mm
7716-300-22	265 mm	22 mm
7716-300-24	285 mm	24 mm
7716-300-27	310 mm	27 mm



Abbildungen können vom Original abweichen.

03

Ring-Maulschlüsselsatz

54-teilig, Schubladengröße XL

► Art.-Nr. [7716-000-003](#)

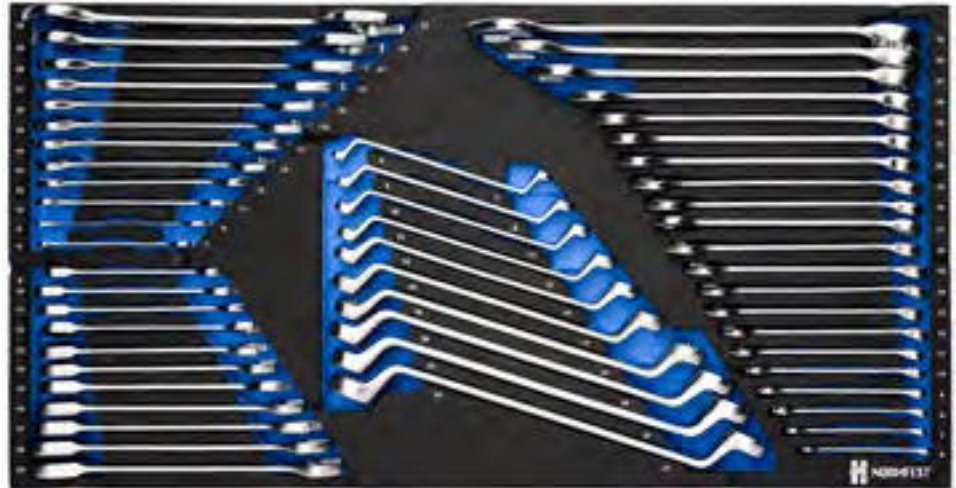

Das Set besteht aus:

► Ring-Maulschlüssel

Art.-Nr.	Länge	Schlüsselweite
7716-300-6	105 mm	6 mm
7716-300-7	115 mm	7 mm
7716-300-8	125 mm	8 mm
7716-300-9	135 mm	9 mm
7716-300-10	145 mm	10 mm
7716-300-11	155 mm	11 mm
7716-300-12	165 mm	12 mm
7716-300-13	175 mm	13 mm
7716-300-14	185 mm	14 mm
7716-300-15	195 mm	15 mm
7716-300-16	205 mm	16 mm
7716-300-17	215 mm	17 mm
7716-300-18	225 mm	18 mm
7716-300-19	230 mm	19 mm
7716-300-20	245 mm	20 mm
7716-300-21	285 mm	21 mm
7716-300-22	265 mm	22 mm
7716-300-24	285 mm	24 mm
7716-300-27	310 mm	27 mm
7716-300-30	345 mm	30 mm
7716-300-32	365 mm	32 mm



► Doppel-Maulschlüssel

Art.-Nr.	Länge	Schlüsselweite
7716-206-7	125 mm	6x7 mm
7716-208-9	140 mm	8x9 mm
7716-210-11	155 mm	10x11 mm
7716-212-13	170 mm	12x13 mm
7716-214-15	185 mm	14x15 mm
7716-216-17	205 mm	16x17 mm
7716-218-19	215 mm	18x19 mm
7716-220-22	230 mm	20x22 mm
7716-221-23	240 mm	21x23 mm
7716-224-27	255 mm	24x27 mm
7716-225-28	280 mm	25x28 mm
7716-230-32	290 mm	30x32 mm

► Ratschen-Ringmaulschlüssel ohne Gelenk

Art.-Nr.	Länge	Schlüsselweite
7716-400-9	140 mm	9 mm
7716-400-10	160 mm	10 mm
7716-400-11	170 mm	11 mm
7716-400-12	175 mm	12 mm
7716-400-13	180 mm	13 mm
7716-400-14	185 mm	14 mm
7716-400-15	200 mm	15 mm
7716-400-16	230 mm	16 mm
7716-400-17	225 mm	17 mm
7716-400-18	235 mm	18 mm
7716-400-19	245 mm	19 mm

► Doppel-Ringschlüssel

Art.-Nr.	Länge	Schlüsselweite
7716-106-7	175 mm	6x7 mm
7716-108-9	190 mm	8x9 mm
7716-110-11	205 mm	10x11 mm
7716-112-13	220 mm	12x13 mm
7716-114-15	245 mm	14x15 mm
7716-116-17	270 mm	16x17 mm
7716-118-19	295 mm	18x19 mm
7716-120-22	315 mm	20x22 mm
7716-121-23	340 mm	21x23 mm
7716-124-27	350 mm	24x27 mm



01

Ratschen-Ring-Maulschlüssel

Art.-Nr.	Länge	Schlüsselweite
7716-400-9	140 mm	9 mm
7716-400-10	160 mm	10 mm
7716-400-11	170 mm	11 mm
7716-400-12	175 mm	12 mm
7716-400-13	180 mm	13 mm
7716-400-14	185 mm	14 mm
7716-400-15	200 mm	15 mm
7716-400-16	230 mm	16 mm
7716-400-17	225 mm	17 mm
7716-400-18	235 mm	18 mm
7716-400-19	245 mm	19 mm

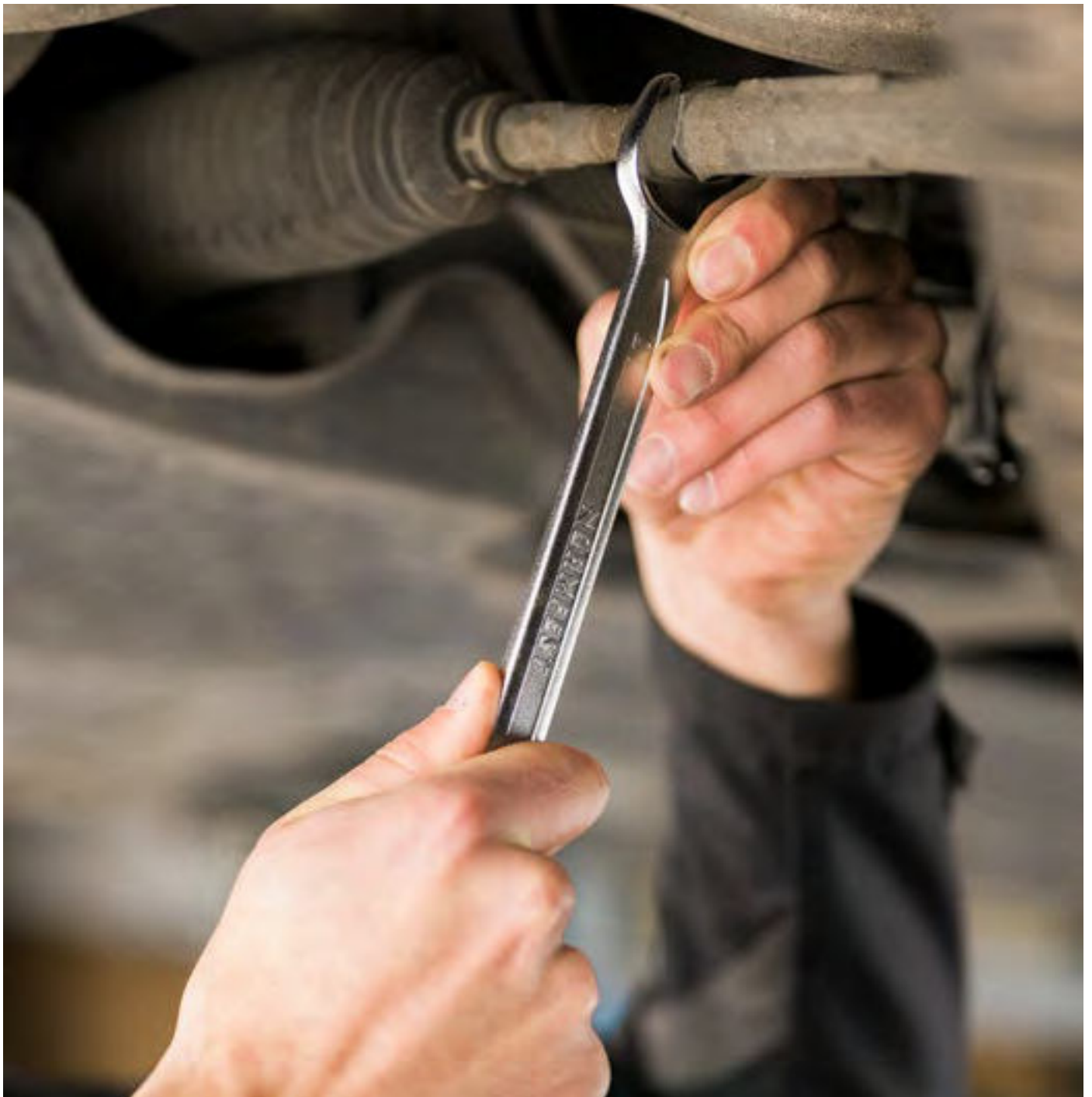

02

Ratschen-Ring-Maulschlüsselsatz

44-teilig Schubladengröße L

► Art.-Nr. [7716-000-017](#)



Das Set besteht aus:

► Ring-Maulschlüssel

Art.-Nr.	Länge	Schlüsselweite
7716-300-6	105 mm	6 mm
7716-300-7	115 mm	7 mm
7716-300-8	125 mm	8 mm
7716-300-9	135 mm	9 mm
7716-300-10	145 mm	10 mm
7716-300-11	155 mm	11 mm
7716-300-12	165 mm	12 mm
7716-300-13	175 mm	13 mm
7716-300-14	185 mm	14 mm
7716-300-15	195 mm	15 mm
7716-300-16	205 mm	16 mm
7716-300-17	215 mm	17 mm
7716-300-18	225 mm	18 mm
7716-300-19	230 mm	19 mm
7716-300-20	245 mm	20 mm
7716-300-21	285 mm	21 mm
7716-300-22	265 mm	22 mm
7716-300-24	285 mm	24 mm
7716-300-27	310 mm	27 mm
7716-300-30	345 mm	30 mm
7716-300-32	365 mm	32 mm

► Doppel-Maulschlüssel

Art.-Nr.	Länge	Schlüsselweite
7716-206-7	125 mm	6x7 mm
7716-208-9	140 mm	8x9 mm
7716-210-11	155 mm	10x11 mm
7716-212-13	170 mm	12x13 mm
7716-214-15	185 mm	14x15 mm
7716-216-17	205 mm	16x17 mm
7716-218-19	215 mm	18x19 mm
7716-220-22	230 mm	20x22 mm
7716-221-23	240 mm	21x23 mm
7716-224-27	255 mm	24x27 mm
7716-225-28	280 mm	25x28 mm
7716-230-32	290 mm	30x32 mm

► Ratschen-Ringmaulschlüssel ohne Gelenk

Art.-Nr.	Länge	Schlüsselweite
7716-400-9	140 mm	9 mm
7716-400-10	160 mm	10 mm
7716-400-11	170 mm	11 mm
7716-400-12	175 mm	12 mm
7716-400-13	180 mm	13 mm
7716-400-14	185 mm	14 mm
7716-400-15	200 mm	15 mm
7716-400-16	230 mm	16 mm
7716-400-17	225 mm	17 mm
7716-400-18	235 mm	18 mm
7716-400-19	245 mm	19 mm



01

Gelenk-Ratschen-Ring-Maulschlüssel

Art.-Nr.	Länge	Schlüsselweite
7716-500-8	135 mm	8 mm
7716-500-9	140 mm	9 mm
7716-500-10	160 mm	10 mm
7716-500-11	165 mm	11 mm
7716-500-12	170 mm	12 mm
7716-500-13	180 mm	13 mm
7716-500-14	185 mm	14 mm
7716-500-15	200 mm	15 mm
7716-500-16	210 mm	16 mm
7716-500-17	225 mm	17 mm
7716-500-18	235 mm	18 mm
7716-500-19	245 mm	19 mm
7716-500-21	285 mm	21 mm



02

Gelenk-Ratschen-Ring-Maulschlüsselsatz

13-teilig, Schubladengröße M

► Art.-Nr. [7716-000-014](#)

Das Set besteht aus:

**M**► **Gelenk-Ratschen-Ringmaulschlüssel**

Art.-Nr.	Länge	Schlüsselweite
7716-500-8	135 mm	8 mm
7716-500-9	140 mm	9 mm
7716-500-10	160 mm	10 mm
7716-500-11	165 mm	11 mm
7716-500-12	170 mm	12 mm
7716-500-13	180 mm	13 mm
7716-500-14	185 mm	14 mm
7716-500-15	200 mm	15 mm
7716-500-16	210 mm	16 mm
7716-500-17	225 mm	17 mm
7716-500-18	235 mm	18 mm
7716-500-19	245 mm	19 mm
7716-500-21	285 mm	21 mm



03

Schlüsselsatz

37-teilig Schubladengröße L

► Art.-Nr. [7716-000-001](#)



Das Set besteht aus:



► Ring-Maulschlüssel

Art.-Nr.	Länge	Schlüsselweite
7716-300-6	105 mm	6 mm
7716-300-7	115 mm	7 mm
7716-300-8	125 mm	8 mm
7716-300-9	135 mm	9 mm
7716-300-10	145 mm	10 mm
7716-300-11	155 mm	11 mm
7716-300-12	165 mm	12 mm
7716-300-13	175 mm	13 mm
7716-300-14	185 mm	14 mm
7716-300-15	195 mm	15 mm
7716-300-16	205 mm	16 mm
7716-300-17	215 mm	17 mm
7716-300-18	225 mm	18 mm
7716-300-19	230 mm	19 mm
7716-300-21	285 mm	21 mm
7716-300-22	265 mm	22 mm
7716-300-24	285 mm	24 mm
7716-300-27	310 mm	27 mm

► Doppel-Ringschlüssel

Art.-Nr.	Länge	Schlüsselweite
7716-106-7	175 mm	6x7 mm
7716-108-9	190 mm	8x9 mm
7716-110-11	205 mm	10x11 mm
7716-112-13	220 mm	12x13 mm
7716-114-15	245 mm	14x15 mm
7716-116-17	270 mm	16x17 mm
7716-118-19	295 mm	18x19 mm
7716-120-22	315 mm	20x22 mm
7716-121-23	340 mm	21x23 mm
7716-124-27	350 mm	24x27 mm

► Doppel-Maulschlüssel

Art.-Nr.	Länge	Schlüsselweite
7716-206-7	125 mm	6x7 mm
7716-208-9	140 mm	8x9 mm
7716-210-11	155 mm	10x11 mm
7716-212-13	170 mm	12x13 mm
7716-214-15	185 mm	14x15 mm
7716-216-17	205 mm	16x17 mm
7716-218-19	215 mm	18x19 mm
7716-220-22	230 mm	20x22 mm
7716-221-23	240 mm	21x23 mm







Schraubendreher

01

Schlitz-Schraubendreher

Art.-Nr.	Klingenlänge	Klingenbreite
7716-020-10	75 mm	3 mm
7716-020-14	100 mm	4 mm
7716-020-7	125 mm	5,5 mm
7716-020-6	150 mm	6,5 mm
7716-020-9	150 mm	8 mm
7716-020-13	200 mm	10 mm

02

Kreuzschlitz-Schraubendreher

Art.-Nr.	Klingenlänge	Schlüsselweite
7716-020-5	75 mm	PH0
7716-020-4	75 mm	PH1
7716-020-8	100 mm	PH2
7716-020-12	150 mm	PH3

03

TORX® Schraubendreher

Art.-Nr.	Klingenlänge	Schlüsselweite
7716-020-39	74 mm	T6
7716-020-40	74 mm	T7
7716-020-41	74 mm	T8
7716-020-42	74 mm	T9
7716-020-43	100 mm	T10
7716-020-44	100 mm	T15
7716-020-45	100 mm	T20
7716-020-46	100 mm	T25
7716-020-47	100 mm	T27
7716-020-48	100 mm	T30
7716-020-49	100 mm	T40

04

Schlitz-Schraubendreher

kurz 97 mm

► Art.-Nr. [7716-020-15](#)

05

Kreuzschlitz-Schraubendreher

kurz 97 mm

► Art.-Nr. [7716-020-11](#)

Abbildungen können vom Original abweichen.

06

Schlag-Schraubendrehersatz
7-teilig, Schubladengröße M



► Art.-Nr. [7716-000-013](#)

Das Set besteht aus:



M

► **Schlitz-Schraubendreher mit Schlagkappe**

Art.-Nr.	Klingenlänge	Klingenbreite
7716-020-21	75 mm	5,5 mm
7716-020-18	100 mm	6,5 mm
7716-020-22	200 mm	8 mm
7716-020-19	200 mm	10 mm

► **Kreuzschlitz-Schraubendreher mit Schlagkappe**

Art.-Nr.	Klingenlänge	Schlüsselweite
7716-020-20	75 mm	PH1
7716-020-17	100 mm	PH2
7716-020-16	150 mm	PH3



07

Schlitz-Schraubendreher mit Schlagkappe



Art.-Nr.	Klingenlänge	Klingenbreite
7716-020-21	75 mm	5,5 mm
7716-020-18	100 mm	6,5 mm
7716-020-22	200 mm	8 mm
7716-020-19	200 mm	10 mm

08

Kreuzschlitz-Schraubendreher mit Schlagkappe



Art.-Nr.	Klingenlänge	Schlüsselweite
7716-020-20	75 mm	PH1
7716-020-17	100 mm	PH2
7716-020-16	150 mm	PH3





01

T-/L-Griff Schraubendrehersatz

16-teilig, Schubladengröße L

► [Art.-Nr. 7716-000-024](#)



Das Set besteht aus:

► **T-Griff Schraubendreher, Außen-Sechskant**

Art.-Nr.	Schlüsselweite
7716-020-33	6x230 mm
7716-020-34	7x230 mm
7716-020-35	8x230 mm
7716-020-36	10x230 mm
7716-020-37	12x230 mm
7716-020-38	13x230 mm

► **L-Griff Schraubendreher, Innen-Sechskant**

Art.-Nr.	Klingenlänge	Schlüsselweite
7716-020-26	230 mm	2 mm
7716-020-27	230 mm	3 mm
7716-020-28	230 mm	4 mm
7716-020-29	230 mm	5 mm
7716-020-30	230 mm	6 mm
7716-020-31	230 mm	8 mm
7716-020-32	230 mm	10 mm

► **Flexibler Schraubendreher, Außen-Sechskant**

Art.-Nr.	Schlüsselweite
7716-020-23	6x150 mm
7716-020-24	7x150 mm
7716-020-25	8x150 mm

Abbildungen können vom Original abweichen.



02

Außen-Sechskant Schraubendreher
T-Griff



Art.-Nr.	Schlüsselweite
7716-020-33	6x230 mm
7716-020-34	7x230 mm
7716-020-35	8x230 mm
7716-020-36	10x230 mm
7716-020-37	12x230 mm
7716-020-38	13x230 mm



03

Innen-Sechskant Schraubendreher
L-Griff



► Produktbeschreibung
- mit Kugelkopf und Inbus

Art.-Nr.	Klingenlänge	Schlüsselweite
7716-020-26	230 mm	2 mm
7716-020-27	230 mm	3 mm
7716-020-28	230 mm	4 mm
7716-020-29	230 mm	5 mm
7716-020-30	230 mm	6 mm
7716-020-31	230 mm	8 mm
7716-020-32	230 mm	10 mm



04

Flexibler Schraubendreher
Außen-Sechskant Profil



Art.-Nr.	Schlüsselweite
7716-020-23	6x150 mm
7716-020-24	7x150 mm
7716-020-25	8x150 mm



06

Inbus Winkelschraubendreher



Art.-Nr.	Länge	Schlüsselweite
7716-020-3	40 mm	1,3 mm
7716-020-1	46 mm	1,5 mm
7716-020-50	51 mm	2,0 mm
7716-020-2	51 mm	2,5 mm





01

Schraubendrehersatz

12-teilig, Schubladengröße M



M

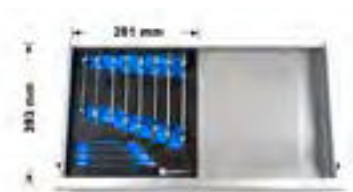

► [Art.-Nr. 7716-000-011](#)

Das Set besteht aus:

► **Schlitz-Schraubendreher**

Art.-Nr.	Klingenlänge	Klingenbreite
7716-020-10	75 mm	3 mm
7716-020-14	100 mm	4 mm
7716-020-7	125 mm	5,5 mm
7716-020-6	150 mm	6,5 mm
7716-020-9	150 mm	8 mm
7716-020-13	200 mm	10 mm

► **Kreuzschlitz-Schraubendreher**

Art.-Nr.	Klingenlänge	Schlüsselweite
7716-020-5	75 mm	PH0
7716-020-4	75 mm	PH1
7716-020-8	100 mm	PH2
7716-020-12	150 mm	PH3

► **Schlitz-Schraubendreher, kurz**

Art.-Nr.	Klingenlänge	Schlüsselweite
7716-020-15	38 mm	SL 6,5 mm

► **Kreuzschlitz-Schraubendreher, kurz**

Art.-Nr.	Klingenlänge	Schlüsselweite
7716-020-11	38 mm	PH2

Abbildungen können vom Original abweichen.



02

TORX Schraubendrehersatz
11-teilig, Schubladengröße M



► [Art.-Nr. 7716-000-021](#)

Das Set besteht aus:



M

► **TORX® Schraubendreher**

Art.-Nr.	Klingenlänge	Schlüsselweite
7716-020-39	74 mm	T6
7716-020-40	74 mm	T7
7716-020-41	74 mm	T8
7716-020-42	74 mm	T9
7716-020-43	100 mm	T10
7716-020-44	100 mm	T15
7716-020-45	100 mm	T20
7716-020-46	100 mm	T25
7716-020-47	100 mm	T27
7716-020-48	100 mm	T30
7716-020-49	100 mm	T40

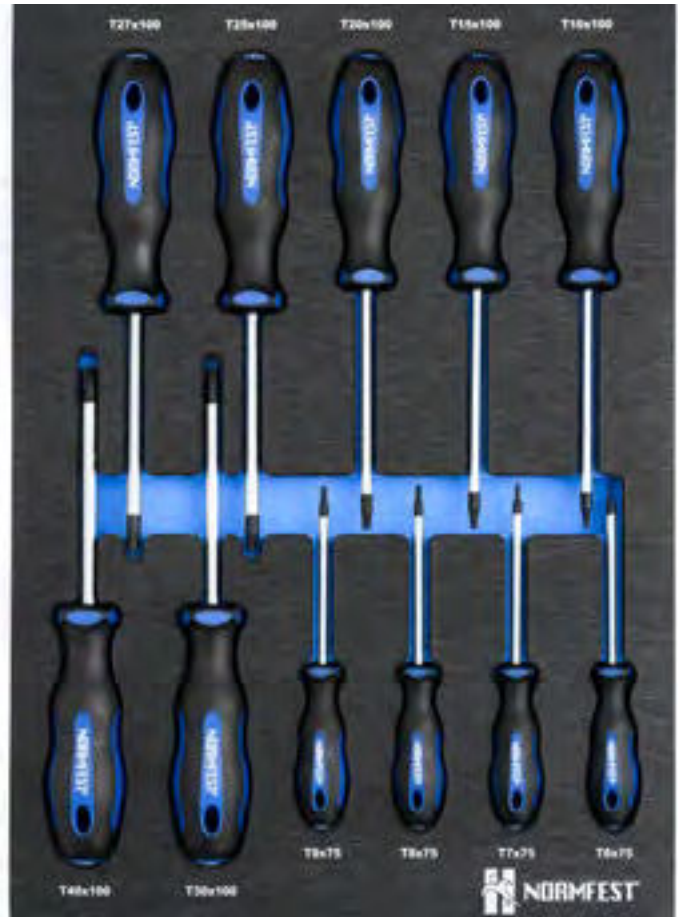

03

Elektronik-Schraubendrehersatz
6-teilig

► [Art.-Nr. 7716-000-020](#)

Das Set besteht aus:

► **Elektronik-Schraubendreher**

Klingenlänge	Klingenbreite
60 mm	SL 1,5 mm
60 mm	SL 2,0 mm
60 mm	SL 2,5 mm
60 mm	SL 3,0 mm
60 mm	PH 0
60 mm	PH 00







01

Zange für Sicherungsringe

für Wellen von 10-25 mm

▶ Art.-Nr. [7716-030-8](#)

▶ Produktbeschreibung

- Gesamtlänge 240 mm

- Zapfendurchmesser

1,3 mm



02

Zange für Sicherungsringe

für Bohrungen von 12-25 mm

▶ Art.-Nr. [7716-030-7](#)

▶ Produktbeschreibung

- Gesamtlänge 240 mm

- Zapfendurchmesser

1,3 mm



03

Zange für Sicherungsringe

für Wellen von 19-60 mm

▶ Art.-Nr. [7716-030-5](#)

▶ Produktbeschreibung

- Gesamtlänge 240 mm

- Zapfendurchmesser

2 mm



04

Zange für Sicherungsringe

für Bohrungen von 19-60 mm

▶ Art.-Nr. [7716-030-6](#)

▶ Produktbeschreibung

- Gesamtlänge 240 mm

- Zapfendurchmesser

2 mm



05

Zange für Sicherungsringe

für Wellen von 40-100 mm

▶ Art.-Nr. [7716-030-10](#)

▶ Produktbeschreibung

- Gesamtlänge 240 mm

- Zapfendurchmesser

2,5 mm



06

Zange für Sicherungsringe

für Bohrungen von 40-100 mm

▶ Art.-Nr. [7716-030-9](#)

▶ Produktbeschreibung

- Gesamtlänge 240 mm

- Zapfendurchmesser

2,5 mm



Abbildungen können vom Original abweichen.

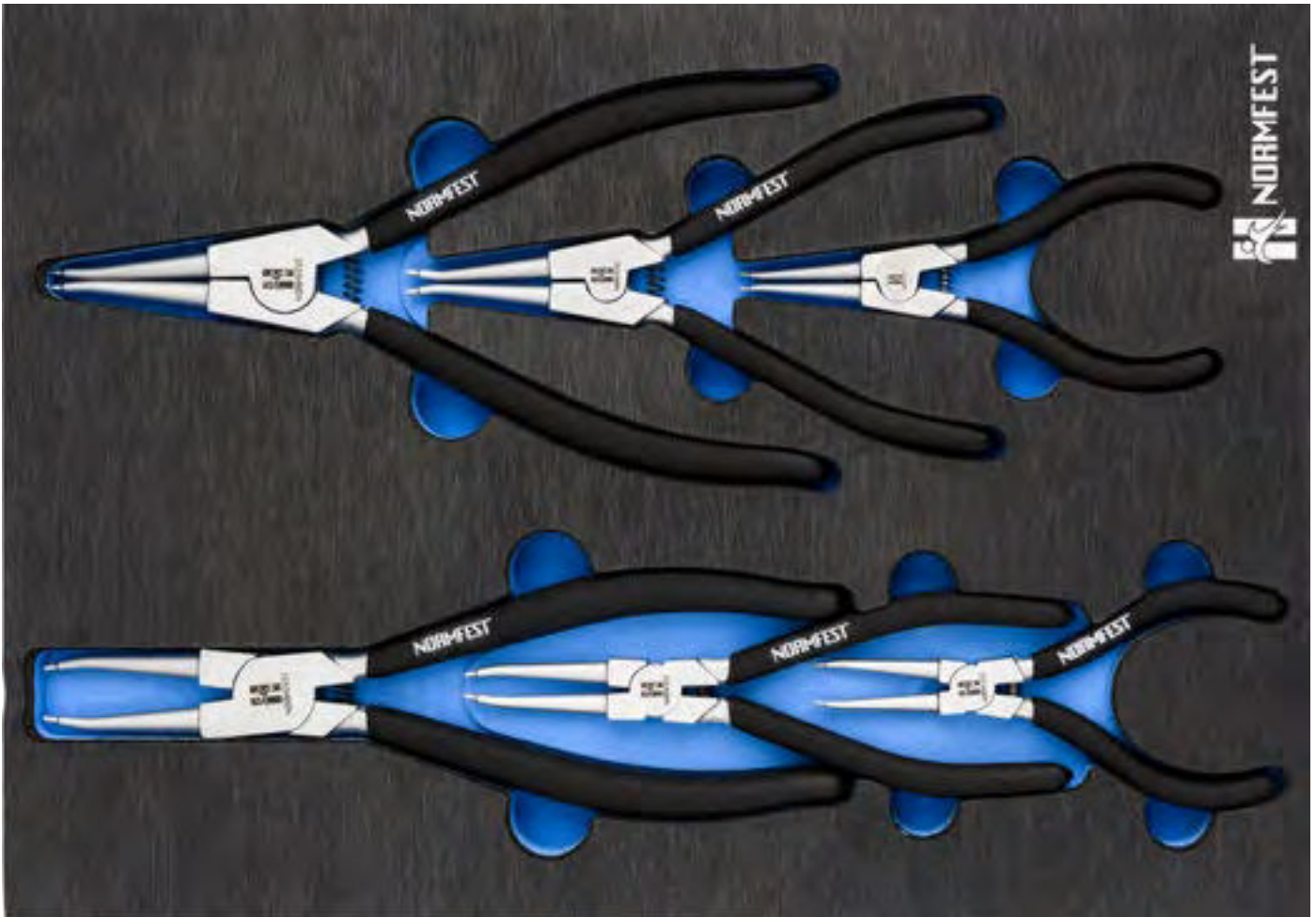

07

Sicherungszangensatz

6-teilig, Schubladengröße M



M

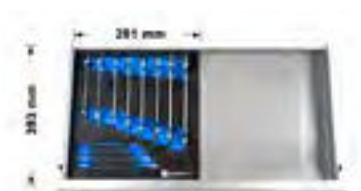

► Art.-Nr. [7716-000-012](#)

Das Set besteht aus:

- Zange für Sicherungsringe für Wellen von 10-25 mm (Art.-Nr. [7716-030-8](#))
- Zange für Sicherungsringe für Bohrungen von 12-25 mm (Art.-Nr. [7716-030-7](#))
- Zange für Sicherungsringe für Wellen von 19-60 mm (Art.-Nr. [7716-030-5](#))
- Zange für Sicherungsringe für Bohrungen von 19-60 mm (Art.-Nr. [7716-030-6](#))
- Zange für Sicherungsringe für Wellen von 40-100 mm (Art.-Nr. [7716-030-10](#))
- Zange für Sicherungsringe für Bohrungen von 40-100 mm (Art.-Nr. [7716-030-9](#))



01
Flachrundzange
200 mm

► Art.-Nr. [7716-030-1](#)



03
Kombizange
180 mm

► Art.-Nr. [7716-030-2](#)



02
Seitenschneider
160 mm

► Art.-Nr. [7716-030-3](#)



04
Wasserpumpenzange
250 mm

► Art.-Nr. [7716-030-4](#)



Abbildungen können vom Original abweichen.



05

Zangensatz

4-teilig, Schubladengröße M

- ▶ Art.-Nr. [7716-000-019](#)

Das Set besteht aus:

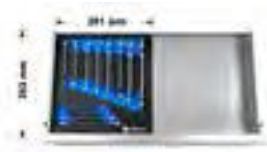

M

- ▶ Flachrundzange (Art.-Nr. [7716-030-1](#))
- ▶ Kombizange (Art.-Nr. [7716-030-2](#))
- ▶ Seitenschneider (Art.-Nr. [7716-030-3](#))
- ▶ Wasserpumpenzange (Art.-Nr. [7716-030-4](#))



06

Gripzangensatz

3-teilig, Schubladengröße S

- ▶ Art.-Nr. [7716-000-025](#)

Das Set besteht aus:



S

- ▶ Gripzange

Art.-Nr.	Länge
7716-030-13	169 mm
7716-030-11	187 mm
7716-030-12	226 mm







Hammer, Meißel und Splintentreiber



01

Hammer, Meißel und Splintentreiber-Set

11-teilig, Schubladengröße M

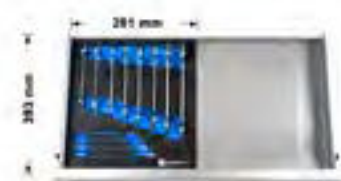
▶ [Art.-Nr. 7716-000-022](#)**M**

Das Set besteht aus:

▶ **Splintentreiber**

Art.-Nr.	Breite
7716-040-10	2 mm
7716-040-3	3 mm
7716-040-7	4 mm
7716-040-11	5 mm
7716-040-4	6 mm
7716-040-8	8 mm

▶ **Flachmeißel (Art.-Nr. 7716-040-1)**▶ **Kreuzmeißel (Art.-Nr. 7716-040-5)**▶ **Körner (Art.-Nr. 7716-040-2)**▶ **Schlosserhammer 800g (Art.-Nr. 7716-040-6)**▶ **Kunststoff-Hammer (Art.-Nr. 7716-040-9)**

02

Splintentreiber

150 mm

Art.-Nr.	Ø
7716-040-10	2 mm
7716-040-3	3 mm
7716-040-7	4 mm
7716-040-11	5 mm
7716-040-4	6 mm
7716-040-8	8 mm



Abbildungen können vom Original abweichen



01

Flachmeißel

18 x 150 mm

► Art.-Nr. [7716-040-1](#)



02

Kreuzmeißel

6 X 150 mm

► Art.-Nr. [7716-040-5](#)



03

Körner

10 x 120 mm

► Art.-Nr. [7716-040-2](#)





04

Schlosserhammer

- ▶ Art.-Nr. [7716-040-6](#)
- ▶ Produktbeschreibung
 - Länge: 310 mm
 - Gewicht: 800 Gramm



05

Kunststoff-Hammer

- ▶ Art.-Nr. [7716-040-9](#)
- ▶ Produktbeschreibung
 - Länge: 310 mm



 DEUTSCHLAND

Normfest GmbH
Siemensstr. 23
D-42551 Velbert
Tel.: +49 2051 275 - 0
Fax: +49 2051 275 - 141
E-mail: info@normfest.de
www.normfest.com
www.normfest-shop.com

 UNSERE GESCHÄFTSBEREICHE

Normfest GmbH
dress & safe
Im Lipperfeld 9
D-46047 Oberhausen
Tel.: +49 208 60 70 - 100
Fax: +49 208 60 70 - 190
E-mail: info@dress-safe.de
www.dress-safe.de



Normfest GmbH
CODESI
Siemensstr. 23
D-42551 Velbert
Tel.: +49 2051 275 - 200
Fax: +49 2051 275 27 - 200
E-mail: info@codesi.de
www.codesi.de

 POLEN

Normfest Polska Sp. z o.o.
ul. Wichrowa 4 / 10
PL-60-449 Poznań
Tel.: +48 61 8 439 140
Fax: +48 61 8 439 142
E-mail: info@normfest.pl
www.normfest.pl
www.normfest-shop.pl

 TSCHECHIEN

Normfest s.r.o.
Pekařská 603/12
CZ-155 00, Praha 5
Tel.: +420 257 013 280
Fax: +420 257 013 281
E-mail: info@normfest.cz
www.normfest.cz
www.normfest-shop.cz

IN FOLGENDEN LÄNDERN SIND WIR ÜBER UNSERE FACHHANDELSPARTNER PRÄSENT:

 ITALIEN 

FIME Srl
Largo Leonardo da Vinci,
8 I-37050 | Belfiore (VR)
Tel.: +39 045 613 4211
Fax: +39 045 676 4200
E-mail: info@fimesrl.it
www.fimesrl.it

 ITALIEN 

SCAR Srl
via Caduti sul Lavoro, 25
I-37012 | Bussolengo (VR)
Tel.: +39 045 676 8311
Fax: +39 045 676 8400
E-mail: info@scar.it
www.scar.it

 ÖSTERREICH 

Kellner & Kunz AG
Boschstr. 37
A-4600 Wels
Tel.: +43 7242 484 0
Fax: +43 7242 484 929
E-mail: info@reca.co.at
www.reca.co.at

 SPANIEN 

RECA Hispania S.A.U.
C/ Ciudad de Llíria nº21
Pol. Ind. Fuente del Jarro
ES-46988 Paterna-Valencia
Tel.: +34 902 73 40 22
Fax: +34 902 73 40 46
E-mail: info@recahispania.com
www.es.reca.com

 SLOWAKEI 

RECA Slovensko s.r.o.
Vajnorská 134 / B
SK-831 04 Bratislava
Tel.: +421 2 444 55 916 8
Fax: +421 2 444 55 900
E-mail: reca@reca.sk
www.reca.sk

 KROATIEN 

RECA d.o.o.
Kučanska 23
HR-42000 Varaždin
Tel.: +385 42 350 - 813
Fax: +385 42 350 - 818
E-mail: recadoo@reca.co.at
www.reca.hr

 BOSNIEN HERZEGOWINA 

RECA d.o.o.
Vijci, alati i normirani elementi
Hifzi Bjelevca 11A
BIH-71210 Ilidža - Sarajevo
Tel.: +387 33777 720
Fax: +387 33789 520
E-mail: reca@reca.ba
www.reca.ba