



CATALOGUE

2022/23

Mise à jour: **2023**



Chers clients,

Voici le nouveau catalogue Normfest. Dans les pages suivantes, nous avons le plaisir de vous présenter notre gamme polyvalente de plus de 27 000 produits. Cela comprend un grand nombre de produits des domaines de la chimie, des composants DIN et standard, des outils et des équipements d'atelier qui ont fait leurs preuves au fil des ans et sont appréciés par de nombreux clients de Normfest. Vous découvrirez également plusieurs nouveautés, comme notre tout nouveau chapitre sur l'électromobilité. Vous trouverez ici des outils et des équipements de protection pour la réparation, l'entretien et la sécurité des véhicules électriques. Nous avons donc élargi notre gamme de produits pour répondre aux besoins actuels de l'industrie automobile. Parce qu'en tant qu'entreprise attachée à la tradition, nous gardons toujours un œil sur l'évolution du design dans l'industrie automobile.

Nous sommes particulièrement fiers de présenter dans ce catalogue la gamme élargie des produits de la marque Normfest. Il s'agit notamment de nos outils à main Normfest, des outils pneumatiques Normfest et des lampes à main Normfest. Avec ces produits, nous proposons aux professionnels de l'automobile des outils de haute qualité qui vous aideront de manière fiable dans votre travail quotidien. Ils sont le résultat de notre longue expérience en matière d'outils et d'équipements d'atelier et de notre connaissance des besoins individuels de nos clients soucieux de la qualité. C'est un avantage pour eux, car ils peuvent désormais couvrir en une seule fois l'achat de tous les produits nécessaires à l'atelier.

Malgré de nombreuses innovations, nous sommes aussi une entreprise qui honore la tradition et nous restons donc fidèles à nos canaux d'achat établis pour vous : votre principal interlocuteur reste comme toujours notre représentant responsable. Votre interlocuteur le plus important reste comme toujours notre représentant local responsable. En outre, nous continuerons à être à votre disposition par téléphone et par chat dans notre centre de service à la clientèle. En outre, vous pouvez nous contacter 24 heures sur 24 via notre site web et notre boutique en ligne.

En parlant de fidélité, chers clients, nous tenons enfin à vous remercier pour votre fidélité et la confiance que vous nous témoignez. Et si vous n'avez pas encore fait affaire avec nous, nous sommes impatients de vous entendre.

Votre entreprise Normfest GmbH

Enver Zolj et Stefan Seibold

01 | Entretien et maintenance



02 | Réparation de carrosserie



03 | Vitrage automobile



04 | Préparation des véhicules



05 | Climatisation



06 | Lampes pour voitures



07 | Électricité



08 | Montage des pneus



09 | La peinture



10 | Pièces pour voitures particulières



11 | Véhicules utilitaires



12 | Équipement de garage



13 | Outils pneumatiques



14 | Outillages



15 | Pièces DIN et normalisées



16 | Assortiments



17 | Électromobilité



18 | Outils manuels





PROTECT
CHIMICA FINE

NOTRE SANTÉ, NOTRE ENVIRONNEMENT !





En plus des dangers potentiels évidents dans l'atelier, il y a aussi ceux qui ne peuvent pas être vus directement. Chaque produit chimique, chaque aérosol présente un risque potentiel pour la santé.

C'est pourquoi il existe des pictogrammes d'avertissement. En résumé, nous pouvons dire que plus il y en a, plus le produit chimique est dangereux.

Avec notre série Protect, nous fournissons des produits chimiques et techniques qui présentent le moins de risques pour la santé et l'environnement.

Ainsi, si vous travaillez avec nos produits Protect, vous n'avez plus besoin de respirateur ou de gants.

Donc quand vous achetez Protéger le logo.





NORMFEST

Super Crack Ultra
Eis-Resistent

Alle Angaben sind ohne Gewähr.
Nicht für den Einsatz in Motoren geeignet.
Nicht für den Einsatz in Getrieben geeignet.
Nicht für den Einsatz in Pleuellagerungen geeignet.
Nicht für den Einsatz in Pleuellagerungen geeignet.
Nicht für den Einsatz in Pleuellagerungen geeignet.
Nicht für den Einsatz in Pleuellagerungen geeignet.
Nicht für den Einsatz in Pleuellagerungen geeignet.
Nicht für den Einsatz in Pleuellagerungen geeignet.
Nicht für den Einsatz in Pleuellagerungen geeignet.

NORMFEST

Multi Protect
Wartungsschmieröl-spray
Vollsynthetisch

Alle Angaben sind ohne Gewähr.
Nicht für den Einsatz in Motoren geeignet.
Nicht für den Einsatz in Getrieben geeignet.
Nicht für den Einsatz in Pleuellagerungen geeignet.
Nicht für den Einsatz in Pleuellagerungen geeignet.
Nicht für den Einsatz in Pleuellagerungen geeignet.
Nicht für den Einsatz in Pleuellagerungen geeignet.
Nicht für den Einsatz in Pleuellagerungen geeignet.
Nicht für den Einsatz in Pleuellagerungen geeignet.
Nicht für den Einsatz in Pleuellagerungen geeignet.

NORMFEST

High Pro Ultra
Wartungsschmieröl-spray

Alle Angaben sind ohne Gewähr.
Nicht für den Einsatz in Motoren geeignet.
Nicht für den Einsatz in Getrieben geeignet.
Nicht für den Einsatz in Pleuellagerungen geeignet.
Nicht für den Einsatz in Pleuellagerungen geeignet.
Nicht für den Einsatz in Pleuellagerungen geeignet.
Nicht für den Einsatz in Pleuellagerungen geeignet.
Nicht für den Einsatz in Pleuellagerungen geeignet.
Nicht für den Einsatz in Pleuellagerungen geeignet.
Nicht für den Einsatz in Pleuellagerungen geeignet.

NORMFEST

Schmieröl-
eigenschaften
MultiProtect

ÖL-Nr. 54271024
Bestellnr. 18.08.2023



Entretien et maintenance



01

Lubrifiant adhésif haute pression

Presse haute

- ▶ Article No. 2894-445-1
- ▶ Contenu: 400 ml
- ▶ Quantité par carton: 24

- ▶ Description du produit
 - hautement hydrofuge
 - extrêmement résistant à la pression
 - sans épaississant polymère collant, ne lie donc pas la saleté
 - sans silicone
 - excellentes propriétés adhésives
 - très bonne capacité de fluage
 - Résistance à la température de - 20 ° C à 140 ° C (brièvement 180 ° C)
 - Couleur: beige / transparent

Tête de pulvérisation de recharge

avec tube capillaire

- ▶ Article No. 2897-300-140
- ▶ Unité emb.: 2





02

Lubrifiant adhésif haute pression

Protection haute pression

- ▶ Article No. 2894-445-5
- ▶ Contenu: 400 ml
- ▶ Quantité par carton: 12

- ▶ Description du produit
- Agrément alimentaire H1
- extrêmement stable et adhésif
- résistant au sel et à l'eau chaude
- sans épaississant polymère collant (ne lie donc pas la saleté)
- sans silicone
- excellentes propriétés haute pression et haute température
- clignote rapidement
- épaisseur de couche élevée
- bonnes propriétés de fluage
- Pour toutes les pièces de véhicules à haute pression telles que: charnières de porte, roues dentées, chaînes de moto, câbles métalliques, chaînes, câbles métalliques, charnières, etc.
- Résistance à la température de -20 ° C à 150 ° C
- N ° d'enregistrement NSF 151238

Tête de pulvérisation de rechange

avec tube capillaire

- ▶ Article No. 2897-300-140
- ▶ Unité emb.: 2



03

Graisse adhésive

Ultra haute pression

- ▶ Article No. 2894-445-3
- ▶ Contenu: 400 ml
- ▶ Quantité par carton: 12

- ▶ Description du produit
- lubrifie toutes sortes de pièces mobiles de machine telles que charnières, sangles de porte, chaînes, engrenages, câbles métalliques, glissières, etc.
- extrêmement rampant
- extrêmement adhésif
- résistance à haute pression
- résistant au sel et à l'eau chaude
- Résistance à la température de - 20 ° C à 140 ° C (brièvement 180 ° C)
- sans silicone
- Couleur: bleu clair

Tête de pulvérisation de rechange

avec tube capillaire

- ▶ Article No. 2897-300-140
- ▶ Unité emb.: 2





01

Lubrifiant adhésif haute pression

Noir haute pression

- ▶ Article No. 2894-445-2
- ▶ Contenu: 400 ml
- ▶ Quantité par carton: 24
- ▶ Description du produit
 - convient pour une utilisation dans tous les domaines techniques
 - capacité de pénétration élevée
 - excellentes propriétés adhésives
 - hydrofuge et protège de la corrosion
 - meilleures propriétés de fonctionnement à des températures et des vitesses élevées
 - Résistance à la température de -20°C à 200°C
 - sans silicone
 - La couleur noire



Tête de pulvérisation de recharge

avec tube capillaire

- ▶ Article No. 2897-300-140
- ▶ Unité emb.: 2





02

Graisse blanche

Bio-Top Protect

- ▶ Article No. 2894-446
- ▶ Contenu: 400 ml
- ▶ Quantité par carton: 24



- ▶ Description du produit
 - hydrofuge
 - bonnes propriétés lubrifiantes
 - bonne résistance à l'abrasion
 - anti-rouille
 - déplacement d'humidité
 - universellement applicable
 - résistant à la pression
 - extrêmement durable
 - très bonne adhérence
 - sans silicone
 - Résistance à la température de -10 ° C à 150 ° C

03

Spray d'huile lubrifiante d'entretien entièrement synthétique

Multi Protect

- ▶ Article No. 2894-445-6
- ▶ Contenu: 400 ml
- ▶ Quantité par carton: 12



- ▶ Description du produit
 - entièrement synthétique
 - résistant à l'oxydation
 - extrêmement rampant
 - flex-stable
 - sans silicone
 - résistant au sel et à l'eau chaude
 - propriétés optimales de protection contre la corrosion
 - bonne stabilité à haute pression et haute température
 - Résistance à la température de -30 ° C à 150 ° C



Tête de pulvérisation de rechange avec tube capillaire

- ▶ Article No. 2897-300-140
- ▶ Unité emb.: 2





01

Spray d'huile PTFE / céramique

Teflux

- ▶ Article No. 2894-445-4
- ▶ Contenu: 400 ml
- ▶ Quantité par carton: 12

▶ Description du produit

- extrêmement rampant
- hydrofuge et protège de la corrosion
- résistance à haute pression
- lubrifie et huile les pièces mobiles de machines de toutes sortes telles que les engrenages, les charnières, etc.
- excellentes propriétés de fonctionnement d'urgence grâce au PTFE et aux additifs céramiques
- sans silicone
- Couleur beige
- Odeur: vanille

Tête de pulvérisation de rechange

avec tube capillaire

- ▶ Article No. 2897-300-140
- ▶ Unité emb.: 2





02

Spray d'entretien ECO

- ▶ Article No. 2897-351-2
- ▶ Contenu: 600 ml
- ▶ Quantité par carton: 12

▶ Description du produit

- assure une lubrification fiable - même dans les endroits les plus reculés
- a un effet réducteur de friction
- hydrofuge



03

Spray de montage intérieur Protéger les âmes

- ▶ Article No. 2897-449-1
- ▶ Contenu: 300 ml
- ▶ Quantité par carton: 12



▶ Description du produit

- sans silicone
- déplace l'humidité
- antistatique
- ne résinifie pas et offre une protection permanente contre les rayons UV
- empêche les joints de porte de geler





01

Spray silicone

ECO

- ▶ Article No. 2897-322-2
- ▶ Contenu: 600 ml
- ▶ Quantité par carton: 12

- ▶ Description du produit
 - réduit les grincements
 - hydrofuge
 - imprégner
 - ne laisse aucune tâche
 - résistant à la température de -50 ° C à 250 ° C



02

Spray silicone

Siprem

- ▶ Article No. 2897-322
- ▶ Contenu: 400 ml
- ▶ Quantité par carton: 12

- ▶ Description du produit
 - silicone de haute qualité avec une teneur minimale de 18%
 - extrêmement hydrofuge
 - ne laisse aucune tâche
 - pouvoir lubrifiant très élevé

**Tête de pulvérisation de rechange**

avec tube capillaire

- ▶ Article No. 2897-300-140
- ▶ Unité emb.: 2





03

Spray de graisse silicone

Siltron

- ▶ Article No. 2897-324
- ▶ Contenu: 400 ml
- ▶ Quantité par carton: 12

- ▶ Description du produit
 - hautement hydrofuge
 - lubrifie et scelle
 - est compatible avec les élastomères
 - ne résinifie pas et est extrêmement résistant au vieillissement
 - isole les surfaces contre les courants de fuite et les contournements, même à des températures élevées et basses



04

Lubrifiant sec

TT - puissance

- ▶ Article No. 2897-447
- ▶ Contenu: 400 ml
- ▶ Quantité par carton: 12

- ▶ Description du produit
 - film de glissement invisible, presque imperceptible
 - sans huile, sans graisse, sans silicone
 - empêche la génération de poussière
 - antistatique



Tête de pulvérisation de recharge

avec tube capillaire

- ▶ Article No. 2897-300-140
- ▶ Unité emb.: 2



01

Graisse polyvalente

BG-B

- ▶ Article No. 2986-02
- ▶ Contenu: 400 g
- ▶ Quantité par carton: 12

- ▶ Description du produit
 - La couleur noire
 - pour arbres de transmission
 - avec du graphite
 - sans acide
 - mécaniquement hautement résilient
 - Contient du lubrifiant solide
 - hydrofuge
 - anti-corrosif
 - Résistance à la température de -30 ° C à 120 ° C
 - NLGI classe 2



02

Graisse polyvalente

BG-Y

- ▶ Article No. 2986-021
- ▶ Contenu: 400 g
- ▶ Unité emb.: 12

- ▶ Description du produit
 - Couleur jaune
 - sans silicone
 - sans acide
 - mécaniquement hautement résilient
 - flex-stable
 - résistant à l'oxydation
 - hydrofuge
 - anti-corrosif
 - NLGI classe 2
 - Résistance à la température de -30 ° C à 120 ° C





03

Pistolet graisseur à levier

► Article No. 7986-0

► Description du produit

- M10 x 1
- pour cartouches de 400g ou 500g de graisse en vrac
- Système à course courte
- fixation continue de la tige de piston
- Vanne de remplissage / purge
- poignée ergonomique, selon DIN 1283
- Testé TÜV, DLG, BLT



04

Tuyau blindé haute pression pour pistolet graisseur à levier (Réf.7986-0)

► Article No. 7986-03

► Description du produit

- M10 x 1



05

Embout buccal à prise hydraulique pour pistolet graisseur à levier

► Article No. 7986-04

► Description du produit

- M10 x 1
- selon DIN 71412
- pour pistolet à graisse (7986-0)



06

Embout buccal de sécurité hydraulique Fermeture de sécurité

► Article No. 7986-05

► Description du produit

- M10 x 1
- avec 4 mors trempés en acier à outils
- avec joint hydraulique haute performance
- avec joint pivotant linéaire intégré
- avec clapet anti-retour intégré
- Découplage possible jusqu'à une pression de plus de 600 bar
- pas d'éclaboussures lors du découplage
- Diamètre extérieur selon DIN
- Fabriqué en Allemagne





01

Pistolet graisseur à une main

► Article No. 7986-1

► Description du produit

- avec bac à graisse en acier galvanisé
- mécanisme de levier de forme ergonomique
- Sortie de pression env.300 bar
- ouvrir la cartouche sans outils
- Chargement et retrait faciles, rapides et absolument propres des cartouches de graisse - sans ouvrir la presse
- aucune ventilation nécessaire
- vidange résiduelle optimale des cartouches
- Longueur du tuyau: 30 cm



02

Graisse polyvalente

Graisseux

► Article No. 2986-031

► Contenu: 400 g

► Quantité par carton: 12

► Description du produit

- texture lisse et vive
- consistance molle
- sans acide, stable au broyeur
- résistant à l'oxydation
- antirouille
- Résistance à la température de -30 ° C à 120 ° C
- NLGI classe 2 (2K-30 selon DIN 51502)
- Cartouche à vis (cartouches du système Lube Shuttle)



03

Adaptateur de cartouche TG LS 500

► Article No. 7986-2

► Description du produit

- Utilisation : avec notre graisseur à levier à une main Art. No. 7986-1
- pour la distribution de cartouches de graisse Lube Shuttle de 500ml avec filetage (grand filetage)







01

Nettoyant à rouille

Oxime

▶ Article No. 2894-441-1

▶ Contenu: 5 litres

▶ Description du produit

- desserre les raccords à vis coincés et rouillés
- Fonctionne rapidement et efficacement
- Propriétés lubrifiantes très élevées
- regraissage
- Déplacement de l'eau
- Empêche la formation de rouille supplémentaire
- Plage de température : -20°C à +250°C

▶ Article No. 2000-000-005

▶ Robinet de coulée

▶ pour bidons de 5 litres





02

Spray antirouille

Oxime Ultra

- ▶ Article No. 2894-444
- ▶ Contenu: 400 ml
- ▶ Quantité par carton: 24

Description du produit

- propriétés lubrifiantes très élevées
- a un effet hydratant
- déplacement de l'eau
- préventif contre la rouille supplémentaire
- Résistance à la température de -20 ° C à 250 ° C

03

Nettoyant à rouille

Oxime Protect

- ▶ Article No. 2894-444-1
- ▶ Contenu: 400 ml
- ▶ Quantité par carton: 24



Description du produit

- Résistance à la température de -20 ° C à 250 ° C
- utiliser contre la rouille, les grincements et les grincements
- empêche la rouille supplémentaire



Tête de pulvérisation de re-change

avec tube capillaire

- ▶ Article No. 2897-300-140
- ▶ Unité emb.: 2





01

Dissolvant de rouille de glace

Super crack ultra

- ▶ Article No. 2894-442-1
- ▶ Contenu: 400 ml
- ▶ Quantité par carton: 12

- ▶ Description du produit
 - très bonne capacité de fluage
 - protection anticorrosion très efficace
 - hydrofuge en permanence
 - garantit un effet de relubrification extrême
 - très glacé, refroidit jusqu'à -40 ° C
 - Agent de démoulage haute performance avec des particules d'aluminium argentées





02

Dissolvant de rouille Kraft Multi

Multi fissure

- ▶ Article No. 2894-500
- ▶ Contenu: 250 ml
- ▶ Quantité par carton: 12

- ▶ Description du produit
 - propriétés extrêmement anti-rouille
 - effet durable
 - absolument exempt d'huile minérale
 - très bonne capacité de fluage
 - Effet choc froid jusqu'à -40 ° C
 - efficace rapidement
 - formule d'ingrédient actif unique
 - Tête de pulvérisation multifonctionnelle pour jets ponctuels et de zone
 - sans silicone
 - Verrou de transport à l'arrière de la tête de pulvérisation



03

Injecteur, bougie de préchauffage et extracteur de bougie d'allumage

Injecter du crack

- ▶ Article No. 2894-440
- ▶ Contenu: 250 ml
- ▶ Quantité par carton: 12
- ▶ Description du produit
 - élimine les incrustations et les résidus d'huile
 - Effet de fluage jusqu'à 50% inférieur à celui, par exemple, d'un produit antirouille standard
 - sans huiles minérales, acides et silicones
 - utilisation très économique en raison de la forte proportion d'ingrédients actifs





01

Nettoyant pour freins

Bremtec

- ▶ Article No. 2897-333-600
- ▶ Contenu: 600 ml
- ▶ Quantité par carton: 24

- ▶ Article No. 2897-333-5
- ▶ Contenu: 5 litres
- ▶ Unité emb.: 1

- ▶ Article No. 2897-333-31
- ▶ Contenu: 30 litres
- ▶ Unité emb.: 1

- ▶ Description du produit
- contenant de l'acétone
- a un effet dégraissant

**Robinet de coulée**

- ▶ Article No. 2000-000-005
- ▶ Unité emb.: 1
- ▶ pour bidons de 5 litres

- ▶ Article No. 2000-000-030
- ▶ Unité emb.: 1
- ▶ pour bidons de 30 litres

**Robinet verseur en métal R3 / 4 "**

- ▶ Article No. 2000-000-062
- ▶ Unité emb.: 1
- ▶ pour les bidons de 60 litres

**Adaptateur de fermeture pour robinet verseur en métal**

- ▶ Article No. 2000-000-061
- ▶ Unité emb.: 1
- ▶ Adaptateur pour conteneurs de 30 et 60 litres





02

Flacon pulvérisateur à pompe à pression pour les nettoyeurs légèrement à base de solvants

- ▶ Article No. 2897-333-100
- ▶ Description du produit
 - Pression de service 3 bar
 - Joint de remplacement approprié (disponible en option): Réf. 2897-333-101
 - non rempli

Joint de remplacement

- ▶ Article No. 2897-333-101

Étiquette de bouteille d'application

pour nettoyeur pour freins Bremtec

- ▶ Article No. 1960-000-1



03

Flacon pulvérisateur à air comprimé rechargeable, 8 bar

- ▶ Article No. 2897-900
- ▶ Contenu: 500 ml
- ▶ Unité emb.: 1
- ▶ Description du produit
 - convient à toutes les matières liquides pouvant être utilisées avec de l'air comprimé



Tête de lit complète

- ▶ Article No. 2897-900-15
- ▶ Unité emb.: 1



Jet de tête de pulvérisation

- ▶ Article No. 2897-900-12
- ▶ Unité emb.: 1



Vortex de la tête de pulvérisation

- ▶ Article No. 2897-900-13
- ▶ Unité emb.: 1

Tube ascendant

- ▶ Article No. 2897-900-16
- ▶ Unité emb.: 5



Joint torique

- ▶ Article No. 2897-900-11
- ▶ Unité emb.: 1



écrou de raccordement

- ▶ Article No. 2897-900-10
- ▶ Unité emb.: 1





01

Nettoyant pour freins

MC-1

- ▶ Article No. 2897-333-500
- ▶ Contenu: 500 ml
- ▶ Quantité par carton: 30

▶ Description du produit

- nettoyant de qualité sans acétone
- élimine très efficacement l'huile, la saleté, le liquide de frein et l'abrasion des garnitures des freins à disque, des plaquettes de frein et des garnitures ainsi que de nombreuses autres pièces de véhicules
- élimine les impuretés et les dépôts
- élimine les résidus d'huile, de graisse, de poussière et de résine, le liquide de frein et l'usure des garnitures des freins à disque
- Grâce à une lubrification minutieuse, la durée de vie des composants usinés est augmentée





02

Nettoyant pour freins, nettoyant de sécurité

Coffre-fort Bremtec

- ▶ Article No. 2897-333-700
- ▶ Contenu: 500 ml
- ▶ Quantité par carton: 12

- ▶ Article No. 2897-333-730
- ▶ Contenu: 30 litres
- ▶ Unité emb.: 1

Description du produit

- propulseur ignifuge
- limite inférieure d'explosivité > 1,5% vol.
- Produit recommandé selon l'ordonnance sur les substances dangereuses (niveau de protection 2)
- 25% naphta incolore



Robinet de coulée

pour bidons de 30 litres

- ▶ Article No. 2000-000-030
- ▶ Unité emb.: 1



03

Flacon pulvérisateur à pompe à pression

pour Bremtec Safe

- ▶ Article No. 2897-333-170

Description du produit

- Pression de service 3 bar Joint de rechange correspondant: (disponible en option): N ° d'article: 2897-333-171 non rempli Capacité 1 litre y compris un jeu de joints de rechange (article n ° 2897-333-171)
- Étiquettes disponibles séparément pour une meilleure reconnaissance Pour un remplissage spécial avec les produits Normfest suivants: Nettoyant pour freins Bremtec Safe



Joint de remplacement

pour bouteille Bremtec Safe

- ▶ Article No. 2897-333-171
- ▶ Unité emb.: 1





01

Pâte grasse de cuivre

FLIC

- ▶ Article No. 2894-451-1
- ▶ Contenu: 250 g
- ▶ Quantité par carton: 5

- ▶ Article No. 2894-450
- ▶ Contenu: 400 ml
- ▶ Quantité par carton: 12

- ▶ Description du produit
 - résistant à la haute pression
 - résistant à la température jusqu'à 1200 ° C
 - anti-corrosif
 - résistant à l'eau
 - extrêmement adhésif
 - résistant à l'oxydation
 - sans silicone
 - ne s'applique pas aux surfaces de friction
 - **NON RECOMMANDÉ POUR LES VÉHICULES ABS**





02

Spray de freinage et de montage haute performance 500 ml

- ▶ Article No. 2894-452
- ▶ Contenu: 500 ml
- ▶ Quantité par carton: 6
- ▶ Description du produit
 - pour surfaces de glissement extrêmement sollicitées en température et en pression
 - Excellent effet lubrifiant sur une large plage de températures de -30 ° C à 1350 ° C
 - large gamme d'utilisations et effet à long terme élevé
 - très bonne adhérence sur presque toutes les surfaces
 - non conductrice
 - extrêmement résistant à l'eau, aux alcalis, aux acides dilués et à la corrosion
 - empêche efficacement les pièces de frein ou similaires de coller.
 - Permet un démontage facile même des vis chaudes sur les assemblages vissés soumis à des températures élevées



03

Spray de protection des freins Off-shore argent

- ▶ Article No. 2894-449
- ▶ Contenu: 400 ml
- ▶ Quantité par carton: 12
- ▶ Description du produit
 - Résistant à la sueur, aux éclaboussures et à l'eau salée
 - effet lubrifiant très bon et durable
 - protection anticorrosion à long terme
 - convient particulièrement aux véhicules équipés de systèmes de freinage ABS
 - Résistance à la température jusqu'à 1400 ° C
 - sans métal
 - empêche la corrosion et les grincements
 - sans silicone
 - Les propriétés d'écoulement à froid garantissent que le produit reste en place à tout moment



04

Pâte de protection de frein Off-shore argent

- ▶ Article No. 2894-449-200
- ▶ Contenu: 200 g
- ▶ Quantité par carton: 12
- ▶ Description du produit
 - Résistant à la sueur, aux éclaboussures et à l'eau salée
 - effet lubrifiant très bon et durable
 - protection anticorrosion à long terme
 - convient particulièrement aux véhicules équipés de systèmes de freinage ABS
 - résistant à la température jusqu'à 1400 ° C
 - sans silicone



Brosse de remplacement pour off-shore avec housse de protection

- ▶ Article No. 2894-448-201
- ▶ Unité emb.: 1





01

liquide de frein

DOT4

- ▶ Article No. 2894-410
- ▶ Contenu: 5 litres
- ▶ Unité emb.: 1

- ▶ Article No. 2894-410-30
- ▶ Contenu: 30 litres
- ▶ Unité emb.: 1

- ▶ Description du produit
- Point d'ébullition humide supérieur à 160 ° C
- Point d'ébullition supérieur à 250 ° C



02

Liquide de freins

DOT4 Plus

- ▶ Article No. 2894-415
- ▶ Contenu: 5 litres
- ▶ Unité emb.: 1

- ▶ Article No. 2894-415-30
- ▶ Contenu: 30 litres
- ▶ Unité emb.: 1

- ▶ Description du produit
- convient à tous les systèmes de freinage hydrauliques avec fluide synthétique
- Point d'ébullition humide supérieur à 180 ° C
- Point d'ébullition supérieur à 260 ° C

**Robinet de coulée**

- ▶ Article No. 2000-000-005
- ▶ Unité emb.: 1
- ▶ pour bidons de 5 litres

- ▶ Article No. 2000-000-030
- ▶ Unité emb.: 1
- ▶ pour bidons de 30 litres

**Testeur**

pour liquides de frein

- ▶ Article No. 8715-999-50
- ▶ Unité emb.: 1
- ▶ Pile de rechange 3722-24





03

Liquide de frein haute performance

DOT 4 LV haute performance

- ▶ Article No. 2894-435
- ▶ Contenu: 5 litres
- ▶ Unité emb.: 1

- ▶ Article No. 2894-430
- ▶ Contenu: 30 litres
- ▶ Unité emb.: 1

▶ Description du produit

- surtout avec l'approbation Ford
- convient à tous les systèmes de freinage hydrauliques avec fluide synthétique
- miscible avec des liquides de frein de même spécification
- comportement neutre vis-à-vis des pièces de frein
- sécurité accrue grâce à une baisse du point d'ébullition réduite
- correspond à DOT-4 FMVSS 116 et SAEJ 1703
- Point d'ébullition supérieur à 265 ° C
- Point d'ébullition humide supérieur à 175 ° C





01

Station de remplissage d'airpress

- ▶ Article No. 2897-910-100
- ▶ Description du produit
 - utilisation universelle dans de nombreux secteurs industriels
 - il n'est pas nécessaire d'acheter de spray
 - pas de frais d'élimination
 - aucune pollution environnementale due à l'utilisation de l'air comme propulseur



02

Bouteille de pression Airspray pour Bremtec A2

- ▶ Article No. 2897-910-1
- ▶ Contenu: 400 ml
- ▶ Unité emb.: 1



03

Bouteille de pression Airspray pour Bremtec

- ▶ Article No. 2897-910-2
- ▶ Contenu: 400 ml
- ▶ Unité emb.: 1





Matériau de la vanne d'air

- ▶ Article No. 2897-910-103
- ▶ Unité emb.: 1



Valve d'air

- ▶ Article No. 2897-910-104
- ▶ Unité emb.: 1



Porte-joint avec bague rainurée

- ▶ Article No. 2897-910-105
- ▶ Unité emb.: 1



Bouchon mamelon avec filetage extérieur 1/4

”

- ▶ Article No. 8699-25-531
- ▶ Unité emb.: 1



Matériau de la pièce de rechange / air

- ▶ Article No. 2897-910-106
- ▶ Unité emb.: 1



Kit de joint pour la station de remplissage Air Press

- ▶ Article No. 2897-910-107
- ▶ Unité emb.: 1



Raccord de baril avec accessoires pour 60 litres

- ▶ Article No. 2897-910-110
- ▶ Unité emb.: 1



Vanne avec tube montant

- ▶ Article No. 2897-910-101
- ▶ Unité emb.: 1



Tête de pulvérisation à jet rond

- ▶ Article No. 2897-910-102
- ▶ Unité emb.: 1



Tête de pulvérisation avec jet ponctuel

- ▶ Article No. 2897-910-108
- ▶ Unité emb.: 1

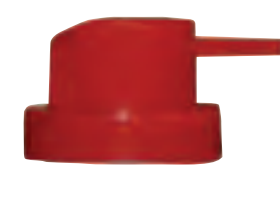



01

silicone

Noir Silon

- ▶ Article No. 2896-640-2
- ▶ Contenu: 200 ml
- ▶ Quantité par carton: 12

▶ Description du produit

- durcit en une masse dure, semblable à du caoutchouc, pratiquement sans retrait (<3%) dès qu'il est exposé à l'humidité de l'air
- Adhère au métal, au verre, aux surfaces peintes, à la céramique et à la plupart des surfaces en plastique
- résistant aux intempéries, aux vibrations, à l'humidité
- résistant à la température de -50 ° C à 230 ° C

Poignée de recharge pour pistolet pour Silon

- ▶ Article No. 2896-640-3
- ▶ Unité emb.: 1



02

silicone

Rouge Silon

- ▶ Article No. 2896-640-1
- ▶ Contenu: 200 ml
- ▶ Quantité par carton: 12

▶ Description du produit

- durcit en une masse dure, semblable à du caoutchouc, pratiquement sans retrait (<3%) dès qu'il est exposé à l'humidité de l'air
- Adhère au métal, au verre, aux surfaces peintes, à la céramique et à la plupart des surfaces en plastique
- résistant aux intempéries, aux vibrations, à l'humidité
- résistant à la température de -50 ° C à 300 ° C

Poignée de recharge pour pistolet pour Silon

- ▶ Article No. 2896-640-3
- ▶ Unité emb.: 1





03

Dissolvant de joint

Seal-Ex

- ▶ Article No. 2896-663
- ▶ Contenu: 400 ml
- ▶ Quantité par carton: 12

Description du produit

- applicable aux objets en métal, bois, céramique, verre, polyéthylène, polypropylène
- ne pas utiliser sur les plastiques sensibles tels que le PVC, le linoléum et le synthétique
- Ne jamais utiliser sur des surfaces peintes!



01

Joint de surface

Orange

- ▶ Article No. 2896-521
- ▶ Contenu: 50 g
- ▶ Unité emb.: 1

- ▶ Description du produit
 - capacité de remplissage max. du bouchon: 0,5 mm
 - Résistance à la température de -55 ° C à 150 ° C
 - Résistant à l'eau, aux huiles minérales, aux lubrifiants synthétiques, aux carburants, aux solvants organiques et aux liquides de refroidissement
 - serré à la main en 15-30 min.
 - fonctionnel en 1-3 heures



02

Joint hydraulique et pneumatique

- ▶ Article No. 2896-550-50
- ▶ Contenu: 50 ml
- ▶ Quantité par carton: 10

- ▶ Description du produit
 - Classe de compétence (DIN 30661): 10-14
 - capacité de remplissage max. du bouchon: 0,50 mm
 - filetage max.: (metr) M80
 - Résistance à la température de -55 ° C à 150 ° C
 - serré à la main en 15-30 min.
 - fonctionnel en 1-3 heures
 - Résistant à l'essence, au diesel, à l'eau, aux mélanges eau-glycol, aux huiles minérales, aux fluides hydrauliques





03

Joint de filetage de tuyau

- ▶ Article No. 2896-550-51
- ▶ Contenu: 50 ml
- ▶ Unité emb.: 1

- ▶ Description du produit
- remplace le chanvre, le PTFE et le mastic solide
- Les pièces peuvent être réajustées après l'assemblage
- étanchéité de haute qualité
- protection supplémentaire contre la corrosion
-
- Classe de compétence (DIN 30661): 2
- capacité de remplissage max. du bouchon: 0,50 mm
- filetage max.: (metr) M80
- Résistance à la température de -55 ° C à 150 ° C
- serré à la main en 15-30 min.
- fonctionnel en 1-3 heures
- Résistant à l'essence, au diesel, à l'eau, aux mélanges eau-glycol, aux huiles minérales, aux fluides hydrauliques
- Exception: acides et alcalis à haute concentration ainsi que chlorure de méthylène



04

Montage sur bague et roulement

- ▶ Article No. 2896-540
- ▶ Contenu: 24 ml
- ▶ Unité emb.: 1

- ▶ Description du produit
- Classe de compétence (DIN 30661): 55-70
- capacité de remplissage max. du bouchon: 0,15 mm
- filetage max.: (metr) M20
- Résistance à la température de -55 ° C à 175 ° C
- serré à la main en 2-5 min.
- fonctionnel en 1-3 heures



05

Joint universel en plastique permanent

Plastomar

- ▶ Article No. 2896-502
- ▶ Contenu: 85 g
- ▶ Quantité par carton: 10

- ▶ Description du produit
- résistant à la température de -55 ° C à 270 ° C
- Laissez-le clignoter pendant 10 minutes
- Capacité de fendage maximale de 0,2 mm
- sans silicone
- couleur rouge





01

Verrouillage par vis

moyennement ferme

- ▶ Article No. 2896-531
- ▶ Contenu: 24 ml
- ▶ Quantité par carton: 12

- ▶ Article No. 2896-531-50
- ▶ Contenu: 50 ml
- ▶ Quantité par carton: 10

▶ Description du produit

- résistance moyenne, classe de résistance? (DIN 30661)
- capacité de remplissage max. du bouchon: 0,25 mm
- filetage max. (métrique) M36
- résistant à la température de -55 ° C à 150 ° C
- serré à la main en 10-20 min.
- fonctionnel en 1-3 heures

02

Verrouillage par vis

Verrouillage à vis haute résistance

- ▶ Article No. 2896-530
- ▶ Contenu: 24 ml
- ▶ Quantité par carton: 12

- ▶ Article No. 2896-530-50
- ▶ Contenu: 50 ml
- ▶ Quantité par carton: 10

▶ Description du produit

- haute résistance, classe de compétence (DIN 30661)
- capacité de remplissage max. du bouchon: 0,15 mm
- filetage max (métrique) M20
- résistant à la température de -55 ° C à 150 ° C
- serré à la main en 10-20 min.
- fonctionnel en 1-3 heures





03

Moteur étanche

Sceau de mot

- ▶ Article No. 2897-374
- ▶ Contenu: 300 ml
- ▶ Quantité par carton: 12

Description du produit

- empêche les échappements bleus de fumer
- régénère les joints du moteur en plastique et en caoutchouc
- empêche la pollution des moteurs dégoulinant d'huile



04

Produit nettoyant pour huile moteur

Mot Clean

- ▶ Article No. 2897-375
- ▶ Contenu: 500 ml
- ▶ Quantité par carton: 12

Description du produit

- nettoyage doux et rapide
- neutre pour les joints et autres matériaux intégrés au moteur
- Rentabilité élevée
- application simple





01

Produit d'étanchéité pour radiateur

Rad Seal

- ▶ Article No. 2897-372
- ▶ Contenu: 150 ml
- ▶ Quantité par carton: 12

▶ Description du produit

- colmatage durable et efficace des fissures et petites fuites
- compatible avec les produits antigels et les liquides réfrigérants, n'altère ni le caoutchouc, ni les plastiques, ni les métaux légers et non ferreux
- aucun effet négatif sur la pompe à eau ni sur le circuit de chauffage
- convient aux circuits de refroidissement fermés
- convient aux radiateurs alu
- également pour une utilisation préventive

02

Produit nettoyant pour radiateur

Rad Clean

- ▶ Article No. 2897-373
- ▶ Contenu: 250 ml
- ▶ Quantité par carton: 12

▶ Description du produit

- transformation chimique du calcaire
- dissolution de la graisse, du calcaire et de l'huile
- décomposition de la boue
- n'altère pas les matériaux du radiateur
- compatible avec le caoutchouc et le plastique
- compatible avec les produits antigels
- ne contient ni acides ni bases agressifs





03

Additif diesel

CT 60

- ▶ Article No. 2897-370
- ▶ Contenu: 300 ml
- ▶ Quantité par carton: 12

Description du produit

- assure la propreté et empêche les dépôts dans le système d'alimentation en carburant et la chambre de combustion
- maintient les buses d'injection propres, assure une meilleure combustion du moteur, ce qui entraîne une consommation de carburant spécifique inférieure et des performances maximales du moteur
- empêche les buses d'injection de coller et de gommer
- augmente l'effet lubrifiant des carburants diesel à faible teneur en soufre et protège les pompes d'injection du distributeur de l'usure
- compatible avec tous les catalyseurs d'oxydation diesel modernes



04

Additifs essence

OT 100

- ▶ Article No. 2897-371
- ▶ Contenu: 300 ml
- ▶ Quantité par carton: 12

Description du produit

- convient à tous les systèmes d'injection d'essence
- nettoie le système d'injection des résidus de carburant
- élimine la cokéfaction et les dépôts des diviseurs de débit, des soupapes d'injection, des soupapes d'admission et d'autres composants du système de carburant
- assure un comportement de conduite optimal et une faible consommation de carburant grâce à un dosage d'injection et une atomisation précis
- garantit de faibles niveaux de polluants dans les gaz d'échappement



01

**Produit nettoyant pour système d'aspiration diesel
DC980**

- ▶ Article No. 2897-369
- ▶ Contenu: 400 ml
- ▶ Quantité par carton: 8

- ▶ Description du produit
 - nettoyant spécial avec gaz propulseur CO2
 - utilisation simple et ciblée
 - incolore et sans résidu
 - puissante action solvante
 - plus de 95 % d'agent actif





03

Nettoyant pour papillon

VC 980

- ▶ Article No. 2897-368
- ▶ Contenu: 400 ml
- ▶ Quantité par carton: 12

- ▶ Description du produit
 - nettoie l'intérieur et l'extérieur du carburateur
 - rince les trous et les buses
 - pour nettoyer les composants dans la zone d'aspiration
 - Vanne EGR (vanne de recirculation des gaz d'échappement)

Tuyau de traitement

long, avec tête de pulvérisation

- ▶ Article No. 2897-368-1
- ▶ Unité emb.: 1



04

Spray anti-martre

Wild Guard

- ▶ Article No. 2897-329
- ▶ Contenu: 400 ml
- ▶ Quantité par carton: 12

- ▶ Description du produit
 - aide à repousser efficacement les marte
 - grâce à un effet double, les fils électriques, les câbles de bougie, les flexibles de frein et d'eau de refroidissement, les manchons et les courroies sont protégés contre les morsures de marte
 - appliquer une nouvelle couche après chaque nettoyage du moteur et du bas de caisse





01

Nettoyant pour contacts électriques

TermClean

- ▶ Article No. 2897-334
- ▶ Contenu: 400 ml
- ▶ Quantité par carton: 12

Description du produit

- Nettoyage de tous les contacts
- permet d'éliminer les saletés grasses et de desserrer les anciennes incrustations
- Utilisation sûre avec les machines de bureau électriques et mécaniques, les ordinateurs, les caisses enregistreuses, les postes de radio et de télévision
- y compris l'accessoire de brosse?
- Le produit ne convient pas pour une utilisation sur des pièces en fonctionnement!





02

Aide de contact

Contact

- ▶ Article No. 2897-331
- ▶ Contenu: 300 ml
- ▶ Quantité par carton: 12

▶ Description du produit

- déplace l'humidité
- améliore la conductivité électrique
- sans silicone



03

Spray de protection des pôles de batterie

Poltec

- ▶ Article No. 2897-332-300
- ▶ Contenu: 300 ml
- ▶ Quantité par carton: 12

▶ Description du produit

- isole la tôle nue et les connexions électriques contre la corrosion des influences environnementales (sels, eau, acides et alcalis, humidité, etc.)
- imperméabiliser
- résistant à l'oxydation
- anti-corrosif
- hydrofuge
- empêche la résistance de contact et la chute de tension
- Résistance à la température de -30 ° C à 130 ° C
- sans silicone



04

Testeurs d'acide

pour batterie

- ▶ Article No. 8853-600-2
- ▶ Unité emb.: 1

▶ Description du produit

- facile à utiliser
- Mise à l'échelle claire avec trois zones de résultats
- rouge (cellule déchargée)
- jaune (état satisfaisant de la cellule)
- vert (cellule en bon état)





01

Le détecteur de fuites

Espion Plus

- ▶ Article No. 2896-661
- ▶ Contenu: 400 ml
- ▶ Quantité par carton: 12
- ▶ Description du produit
 - répond aux exigences de la norme DIN EN 14291
 - ininflammable - détection des fuites également possible avec des gaz inflammables
 - convient à tous les gaz techniques dans les systèmes d'air comprimé, de gaz comprimé et de climatisation, les compresseurs, les équipements de soudage, les systèmes de freinage à air comprimé, les pneus, les tuyaux ou les citernes
 - pas de fissuration par corrosion sous contrainte dans les plastiques tels que le PVC ou le PE
 - Plage d'application de température: -15 ° C à 50 ° C
 - pas corrosif

02

Spray détecteur de fuites

Spy Dry

- ▶ Article No. 2896-662-500
- ▶ Contenu: 500 ml
- ▶ Quantité par carton: 12
- ▶ Description du produit
 - pour trouver des fuites d'huile, d'essence ou d'autres liquides
 - sans graisse ni silicone
 - à base de poudre de marbre

Tête de pulvérisation de recharge

avec tube capillaire

- ▶ Article No. 2897-300-140
- ▶ Unité emb.: 2





03

Spray de glaçage arctique

Arctique

▶ Article No. 2897-325

▶ Contenu: 200 ml

▶ Quantité par carton: 12

▶ Description du produit

- Les pièces de construction en métal telles que les roulements à billes, les coussinets, les maillons de chaîne, les arbres, etc. peuvent être insérées dans les ajustements les plus serrés
- Les défauts dans les circuits électriques (dus à une surcharge thermique) peuvent être facilement détectés par le refroidissement local
- enlève la saleté comme le chocolat ou la gomme à mâcher du rembourrage



04

Spray d'aide au démarrage

Super Start Plus

▶ Article No. 2897-330-310

▶ Contenu: 300 ml

▶ Quantité par carton: 12

▶ Description du produit

- très bonnes propriétés d'allumage
- permet un démarrage à froid même par températures extrêmement basses
- améliore le comportement au démarrage en présence d'humidité
- convient aux moteurs essence à deux et quatre temps
- convient également aux moteurs diesel (tenir compte de la consigne d'utilisation sur le produit : „démarrer les moteurs diesel à pleins gaz et ne pas préchauffer !“)





01

Antigel pour système de lave-glace

Frostex

- ▶ Article No. 2897-314
- ▶ Contenu: 1 000 ml
- ▶ Quantité par carton: 12

- ▶ Article No. 2897-315
- ▶ Contenu: 5 litres
- ▶ Unité emb.: 1

- ▶ Article No. 2897-318
- ▶ Contenu: 30 litres
- ▶ Unité emb.: 1

- ▶ Description du produit
 - sans méthanol
 - non dilué, résistant au gel jusqu'à -70 ° C
 - convient aux buses soufflantes et aux verres en polycarbonate

**Robinet de coulée**

- ▶ Article No. 2000-000-005
- ▶ Unité emb.: 1
- ▶ pour bidons de 5 litres

- ▶ Article No. 2000-000-030
- ▶ Unité emb.: 1
- ▶ pour bidons de 30 litres



02

Dégivreur de foudre

Blizzard Ultra

- ▶ Article No. 2897-231
- ▶ Contenu: 500 ml
- ▶ Quantité par carton: 6

▶ Description du produit

- élimine la glace des vitres glacées des voitures en un éclair
- ne laisse aucune trace
- un grattage laborieux n'est plus nécessaire





01

Testeur de protection antigel pour l'eau de refroidissement

► Article No. 8853-600-1

► Description du produit

- Construction techniquement moderne qui a fait ses preuves à plusieurs reprises dans le monde
- mesure facile, rapide et précise
- boîtier en plastique stable
- Boucle de suspension
- Pointeur pendulaire - aucune position verticale de l'appareil requise
- compensation automatique de la température
- Fermeture par vanne rotative
- pas de gouttes, pas d'aspiration d'air
- très longue durée de vie et précision de mesure grâce au montage du disque de mesure et de l'indicateur pendulaire au moyen d'un axe en acier; donc peu d'influence de la contamination du liquide de refroidissement



02

Testeur de protection antigel pour le lave-glace

► Article No. 8853-600-3

► Description du produit

- pour les mélanges isopropanol / méthanol-eau selon l'antigel disponible dans le commerce pour les systèmes de lave-glace
- avec cylindre en plastique bombé et aréomètre en verre
- Plage d'affichage de 0 ° à -30 ° C avec champs colorés





03

Concentré pour lave-glace

Produits d'été

- ▶ Article No. 2897-313-30
- ▶ Contenu: 25 x 30 ml



- ▶ Article No. 2897-313-5
- ▶ Contenu: 5 litres
- ▶ Unité emb.: 1

Description du produit

- Concentré 1: 100
- élimine rapidement et de manière fiable les saletés tenaces telles que les insectes, les films huileux et les cires
- Le nettoyage sans traces évite les effets de lumière parasite dangereux
- ne crée pas de fissures de contrainte dans les phares en plastique
- Buses de ventilateur et verre en polycarbonate adaptés

Pompe à dosage

pour bidons de 5 litres



- ▶ Article No. 2897-313-509
- ▶ Unité emb.: 1

Description du produit

- 1 coup (25 ml)





01

Tuyau en PVC, transparent

clair comme de l'eau de roche

► Description du produit

- sans silicone
- sécurité alimentaire selon RoHS3 et REACH
- Matériel: PVC souple
- Dureté Shore: env.78 ° Shore A
- Composition: PVC / lubrifiant / plastifiant DOP / stabilisant organo-étain (sans cadmium)
- Densité: 1,19 g / cm³
- plage d'application thermique: -20 ° C à 65 ° C
- Tolérances: selon DIN / EN 16940
- Charge de pression à court terme: à une température ambiante de 20 ° C et du fluide en fonction de l'aperçu
- Inflammabilité: le matériau est ignifuge et auto-extinguible lorsque la flamme est retirée



réf.	épaisseur de paroi	Intérieur Ø [mm]	longueur
5895-3	1,0 mm	3,0	15 m
5895-4	1,0 mm	4,0	15 m
5895-5	1,0 mm	5,0	15 m
5895-6	1,0 mm	6,0	15 m
5895-8	1,0 mm	8,0	15 m
5895-10	1,5 mm	10,0	10 m
5895-12	1,5 mm	12,0	10 m

02

Connecteur de tuyau de réduction

► Description du produit

- Pièces intermédiaires pour connecter différents diamètres de tuyau



réf.	pour Ø de tube	Unité emb.
5896-504-3	4 - 3 mm	25
5896-506-4	6 - 4 mm	25
5896-508-4	8 - 4 mm	25
5896-508-6	8 - 6 mm	25
5896-510-8	10 - 8 mm	25



03

Connecteur de tuyau

► Description du produit

- Résistant à l'huile et au carburant dans la plage de température suivante: en permanence -40 ° C à 80 ° C / brièvement (jusqu'à 1h) jusqu'à 110 ° C max.
- haute résistance
- dureté
- poids léger
- Capacité d'amortissement
- Résistance à l'abrasion
- grande résistance aux chocs



Je suis aussi disponible
en assortiment :
Article No. 1957-896

Connecteur de tuyau droit

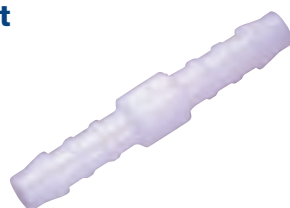

réf.	pour Ø de tube	Unité emb.
5896-103	3 mm	25
5896-104	4 mm	25
5896-105	5 mm	25
5896-106	6 mm	25
5896-108	8 mm	25
5896-110	10 mm	25

Connecteur de tuyau en T

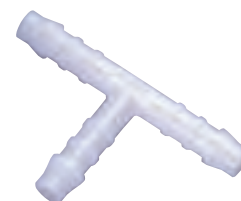

réf.	pour Ø de tube	Unité emb.
5896-203	3 mm	25
5896-204	4 mm	25
5896-205	5 mm	25
5896-206	6 mm	25
5896-208	8 mm	25
5896-210	10 mm	25

Connecteur de tuyau coudé



réf.	pour Ø de tube	Unité emb.
5896-303	3 mm	25
5896-304	4 mm	25
5896-305	5 mm	25
5896-306	6 mm	25

Connecteur de tuyau en Y

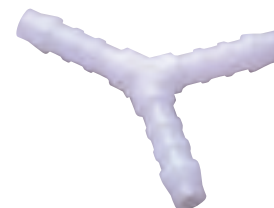

réf.	pour Ø de tube	Unité emb.
5896-403	3 mm	25
5896-404	4 mm	25
5896-405	5 mm	25
5896-406	6 mm	25
5896-408	8 mm	25
5896-410	10 mm	25



01

Bague d'étanchéité en cuivre DIN 7603 A solide



réf.	Epaisseur [mm]	Intérieur Ø [mm]	Ø extérieur [mm]	Unité emb.
6460-5-9	1,0	5	9	100
6460-6-10	1,0	6	10	100
6460-6-12	1,0	6	12	100
6460-8-12	1,0	8	12	100
6460-8-14	1,0	8	14	100
6460-10-12	1,0	10	12	100
6460-10-14	1,0	10	14	100
6460-10-16	1,5	10	16	100
6460-10-18	1,5	10	18	100
6460-12-16	1,5	12	16	100
6460-12-18	1,5	12	18	100
6460-14-18	1,5	14	18	100
6460-14-20	1,5	14	20	100
6460-14-22	1,5	14	22	100
6460-16-20	1,5	16	20	100
6460-16-22	1,5	16	22	100
6460-16-24	1,5	16	24	100
6460-18-22	1,5	18	22	100
6460-18-24	1,5	18	24	100
6460-20-24	1,5	20	24	100
6460-20-26	1,5	20	26	100
6460-22-27	1,5	22	27	100
6460-22-29	1,5	22	29	100
6460-24-30	2,0	24	30	50
6460-24-32	2,0	24	32	100
6460-26-32	2,0	26	32	50
6460-26-34	2,0	26	34	100
6460-27-32	2,0	27	32	50
6460-28-34	2,0	28	34	100
6460-30-36	2,0	30	36	50
6460-32-38	2,0	32	38	100
6460-36-42	2,0	36	42	100



02

Bague d'étanchéité en aluminium DIN 7603

Formulaire A



Je suis aussi disponible en assortiment :
Article No. 1957-462



réf.	Epaisseur [mm]	Intérieur Ø [mm]	Ø extérieur [mm]	Unité emb.
6463-6-10	1,0	6	10	100
6463-8-12	1,0	8	12	100
6463-8-14	1,0	8	14	100
6463-10-14	1,0	10	14	100
6463-10-16	1,0	10	16	100
6463-12-16	1,0	12	16	100
6463-12-18	1,5	12	18	100
6463-14-18	1,5	14	18	100
6463-14-20	1,5	14	20	100
6464-114-22	2,0	14	22	50
6463-16-20	1,5	16	20	100
6463-16-22	1,5	16	22	100
6463-18-22	1,5	18	22	100
6463-18-24	1,5	18	24	100
6463-20-26	1,5	20	26	100
6463-22-27	1,5	22	27	100
6463-24-30	2,0	24	30	100
6463-26-32	2,0	26	32	100

03

Joint de remplissage en cuivre DIN 7603C

Forme C



Je suis aussi disponible en assortiment :
Article No. 1957-462



réf.	Epaisseur [mm]	Intérieur Ø [mm]	Ø extérieur [mm]	Unité emb.
6462-12-18	2,0	12	18	100
6462-14-20	2,0	14	20	100
6462-14-21	2,0	14	21	100
6462-14-22	2,0	14	22	100
6462-16-20	2,0	16	20	100
6462-16-22	2,0	16	22	100
6462-18-24	2,0	18	24	100



Bouchons à vis universels

réf.	dimensions	modèle	N° original		Figure
6241-14-15	M14 x 1,5 mm	Bouchon fileté DIN 910 galvanisé		10	
6241-12-15	M12 x 1,5 x 12 mm	Bouchon fileté DIN 910 galvanisé	29973430	10	
6241-16-15	M16 x 1,5 mm	Bouchon fileté DIN 910 galvanisé		10	
6464-012-244	12 x 21 x 1,7 mm	Bague d'étanchéité Alu		50	
6241-18-15	M18 x 1,5 mm	Bouchon fileté DIN 910 galvanisé		10	
6241-22-15	M22 x 1,5 mm	Bouchon fileté DIN 910 galvanisé		10	

Alfa Romeo





réf.	dimensions	modèle	N° original		Figure
6242-18-15	M18 x 1,5 x 12 mm	Vis		10	
6460-18-24	18 x 24 x 1,5 mm	Bague d'étanchéité	55196309	100	

Audi



réf.	dimensions	modèle	N° original		Figure
6242-014-15	M14 x 1,5 x 12 mm	Vis	652475	10	
6244-10-4	M24 X 1,5 X 17 mm		WHT001937	10	
6240-14-151	M14 x 1,5 x 17,5 mm	Vis		10	
6460-14-20	14 x 20 x 1,5 mm	Bague d'étanchéité		100	
6243-14-161	M14 x 1,5 x 22 mm	y compris la bague d'étanchéité	N90813201	10	



BMW

réf.	dimensions	modèle	N° original		Figure
6243-12-15	M12 x 1,5 x 18 mm	Vis	11131273093	10	
6464-022-015	22 x 27 x 1,5 mm	Bague d'étanchéité		100	
6241-12-15	M12 x 1,5 x 12 mm	Bouchon fileté DIN 910 galvanisé	29973430	10	
6463-12-18	12 x 17 x 1,5 mm	Bague d'étanchéité		100	
6243-30-4	M24 X 1,5 X 15MM	Plastique avec joint d'étanchéité	similaire à 11137605018	10	

Citroën

réf.	dimensions	modèle	N° original		Figure
6242-16-15	16 mm	Vis		10	
6462-16-22	16 x 22 x 2,0 mm	Bague d'étanchéité		100	
6464-016-724	16,7 x 24 x 1,5 mm	Bague d'étanchéité		50	

Daewoo

réf.	dimensions	modèle	N° original		Figure
6460-14-20	14 x 20 x 1,5 mm	Bague d'étanchéité		100	

DAF

réf.	dimensions	modèle	N° original		Figure
6244-10-8	M26 X 1,5 X 9 mm	Vis de fermeture DR	0100315	10	









**Daihatsu**

réf.	dimensions	modèle	N° original		Figure
6460-14-20	14 x 20 x 1,5 mm	Bague d'étanchéité		100	



Décret

réf.	dimensions	modèle	N° original		Figure
6243-22-015	M22 x 1,5 mm	Vis avec bague d'étanchéité	16993411/ 503633291	25	

gué



réf.	dimensions	modèle	N° original		Figure
6243-30-5	Longueur totale 47mm, longueur du filetage 21 mm	Vis avec bague d'étanchéité		10	
6244-10-1	Longueur totale 47mm, longueur du filetage 21 mm	Vis bague d'étanchéité incluse	2072363	10	
6243-30-2	longueur totale 23 mm, longueur du filetage 31 mm	Ø plastique avec joint d'étanchéité		10	
6243-30-6	Ø intérieur 15mm, épaisseur 3,53 mm	Bague d'étanchéité		10	
6243-30-3	30 x 3,0 mm	Ø Bague d'étanchéité		10	
6243-14-15	M14 x 1,5 x 16 mm	Vis		25	
6243-014-15	M14 x 1,5 x 16 mm	Vis galvanisée jaune	1454117/6732529	10	
6464-16-24	16,7 x 24 x 2,5 mm galv.	Bague d'étanchéité jaune galv.		100	
6464-14-22	14 x 22 x 2 mm	Bague d'étanchéité	1454118	100	



gué					
6243-14-159	M14 x 1,5 x 21 mm	Vis		10	
6464-128-225	13 x 22,5 x 3 mm	Bague d'étanchéité		50	
6243-012-15	12 x 1,75 x 28,5 mm	Vis, bague d'étanchéité incl.	3051079	1	

Honda					
réf.	dimensions	modèle	N° original		Figure
6464-114-22	14 x 22 x mm	Ø bague d'étanchéité		50	



Hyundai					
réf.	dimensions	modèle	N° original		Figure
6464-14-19	14 x 19 x 2,2 mm	Bague d'étanchéité	MD050317	50	

jaguar					
réf.	dimensions	modèle	N° original		Figure
6243-14-159	M14 x 1,5 x 21 mm	Vis		10	
6464-128-225	13 x 22,5 x 3 mm	Bague d'étanchéité		50	

Kia					
réf.	dimensions	modèle	N° original		Figure
6464-14-19	14 x 19 x 2,2 mm	Bague d'étanchéité	MD050317	50	









Land Rover

réf.	dimensions	modèle	N° original		Figure
6243-14-15	M14 x 1,5 x 16 mm	Vis		25	
6243-014-15	M14 x 1,5 x 16 mm	Vis galvanisée jaune	1454117/6732529	10	
6464-16-24	16,7 x 24 x 2,5 mm	Bague d'étanchéité jaune galv.		100	

Mazda

réf.	dimensions	modèle	N° original		Figure
6460-14-20	14 x 20 x 1,5 mm	Bague d'étanchéité		100	

Mercedes Benz

réf.	dimensions	modèle	N° original		Figure
6244-10-2	Longueur totale 28 mm, longueur du filetage 17mm	vis bague d'étanchéité incluse	1982821 / 1853604	10	
6244-10-9	M22 1,5 X 9 mm	vis bague d'étanchéité incluse	42470206	10	
6243-30-7		vis bague d'étanchéité incluse	57233	5	
6242-14-15	M14 x 1,5 x 24 mm	Ø bouchon	6019970230	10	
6460-14-20	14 x 20 x 1,5 mm	Bague d'étanchéité		100	
6241-12-15	M12 x 1,5 x 12 mm	Bouchon fileté DIN 910 galvanisé	29973430	10	
6464-014-15	12 x 17 x 1,5 mm	Ø bague d'étanchéité		100	



Mitsubishi

réf.	dimensions	modèle	N° original		Figure
6464-14-19	14 x 19 x 2,2 mm	Bague d'étanchéité	MD050317	50	

Mini

réf.	dimensions	modèle	N° original		Figure
6242-12-15	M14 x 1,5 x 20 mm	Vis, bague d'étanchéité incl.	11137513050	1	

Nissan

réf.	dimensions	modèle	N° original		Figure
6464-11-17	12 x 17 x 3 mm	Bague d'étanchéité	1102601M02	50	

Peugeot

réf.	dimensions	modèle	N° original		Figure
6243-10-22	M10 x 1,25 x 13 mm	Ø bouchon	311.29	10	
6464-10-10	10,5 x 20,5 x 2 mm	Ø bague d'étanchéité	0313.33	100	
6243-018-22	M18 x 1,5 x 16 mm	Ø bouchon	770305077	10	
6462-18-24	18 x 24 x 2,0 mm	Ø bague d'étanchéité		100	
6243-014-22	M14 x 1,5 x 12,5 mm	Ø bouchon		10	
6462-14-21	14 x 21 x 2,0 mm	Ø bague d'étanchéité		100	



Opel







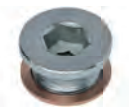

réf.	dimensions	modèle	N° original		Figure
6464-11-19	11 x 19 x 27 mm	Bague d'étanchéité		25	
6243-12-175	12 x 1,75 x 18 mm SW15	Vis		10	
6242-014-15	M14 x 1,5 x 12 mm	Vis	652475	10	
6460-14-20	14 x 20 x 1,5 mm	Bague d'étanchéité		100	
6243-14-160	M14 x 1,5 x 10,5 mm	Vis	90502556/ 96023264	10	
6464-18-2	18 x 22 x 2 mm	Bague d'étanchéité	652540/ 90528145	100	
6243-12-160	M12 x 1,75 x 25 mm	Vis	652736/ 652454	10	
6464-011-212	11 x 21 x 2,5 mm	Bague d'étanchéité		100	
6243-18-15	M18 x 1,5 x 21 mm	Vis		10	
6464-185-26	18,5 x 26 x 2,5 mm	Bague d'étanchéité		50	
6243-22-015	M22 x 1,5 mm	Vis avec bague d'étanchéité	16993411/ 503633291	25	

Porsche



réf.	dimensions	modèle	N° original		Figure
6460-22-27	22 x 27 x 1,5 mm	Ø bague d'étanchéité		100	





Renault

réf.	dimensions	modèle	N° original		Figure
6244-10-6	M24 X 1,5 X 12 mm	vis bague d'étanchéité incluse	0000127161	10	
6244-10-5	M24 X 1,5 X 18 mm	vis bague d'étanchéité incluse	20556987	10	
6244-10-7	M24 X 1,5 X 14 mm	vis bague d'étanchéité incluse	5200523382	10	
6243-016-22	M16 x 1,5 x 13 mm	Ø bouchon	7903075033	10	
6462-16-22	16 x 22 x 2,0 mm	Bague d'étanchéité		100	
6243-160-22	M16 x 1,5 x 20,5 mm	Vis avec aimant	7703075012	10	
6243-018-22	M18 x 1,5 x 16 mm	Ø bouchon	770305077	10	
6462-18-24	18 x 24 x 2,0 mm	Ø bague d'étanchéité		100	

vagabond

réf.	dimensions	modèle	N° original		Figure
6243-12-15	M12 x 1,5 x 18 mm	Vis	11131273093	10	
6463-12-18	12 x 17 x 1,5 mm	Bague d'étanchéité		100	

Saab



réf.	dimensions	modèle	N° original		Figure
6243-014-15	M14 x 1,5 x 16 mm	Vis galvanisée jaune	1454117/6732529	10	
6464-15-15	15 x 24 x 2 mm	Ø bague d'étanchéité	109132937	100	
6243-14-15	M14 x 1,5 x 16 mm	Vis		25	





Scania

réf.	dimensions	modèle	N° original		Figure
6244-10-3	M24 X 2,0	Vis de fermeture VZ noir	1433641	10	

Siège

réf.	dimensions	modèle	N° original		Figure
6460-22-27	22 x 27 x 1,5 mm	Ø bague d'étanchéité		100	
6243-14-161	M14 x 1,5 x 22 mm	y compris la bague d'étanchéité	N90813201	10	

Skoda

réf.	dimensions	modèle	N° original		Figure
6242-014-15	M14 x 1,5 x 12 mm	Vis	652475	10	
6460-14-20	14 x 20 x 1,5 mm	Bague d'étanchéité		100	
6243-14-161	M14 x 1,5 x 22 mm	y compris la bague d'étanchéité	N90813201	10	

Smart

réf.	dimensions	modèle	N° original		Figure
6464-22-32			0189974445	25	

Subaru

réf.	dimensions	modèle	N° original		Figure
6464-20-15	20 x 26 x 2 mm	Ø bague d'étanchéité	11126AA000	100	









Suzuki

réf.	dimensions	modèle	N° original		Figure
6460-14-20	14 x 20 x 1,5 mm	Bague d'étanchéité		100	



Toyota

réf.	dimensions	modèle	N° original		Figure
6464-012-242	12 x 24 x 2 mm	Bague d'étanchéité	90430-12028	50	

VW

réf.	dimensions	modèle	N° original		Figure
6243-14-015	M x 1,5 mm	Vis	N90288901	25	
6242-014-15	M14 x 1,5 x 12 mm	Vis	652475	10	
6460-14-20	14 x 20 x 1,5 mm	Bague d'étanchéité		100	
6240-14-151	M14 x 1,5 x 17,5 mm	Vis		10	
6460-14-20	14 x 20 x 1,5 mm	Bague d'étanchéité		100	
6243-14-161	M14 x 1,5 x 22 mm	y compris la bague d'étanchéité	N90813201	10	
6243-30-1	M14 x 1,5 x 22 mm	Ø plastique, bague d'étanchéité incl.	06L103801	10	

Volvo

réf.	dimensions	modèle	N° original		Figure
6244-10-10			1524292	10	
6463-18-24	18 x 24 x 1,5 mm	Bague d'étanchéité		100	





01

Joint toriques Perbunan

métrique



Je suis aussi disponible
en assortiment :
Article No. 1957-468-1



réf.	Intérieur Ø [mm]	épaisseur bague mm	Unité emb.
6468-003-20	3	2,0	50
6468-004-20	4	2,0	50
6468-005-20	5	2,0	50
6468-006-20	6	2,0	50
6468-007-20	7	2,0	50
6468-008-20	8	2,0	50
6468-010-20	10	2,0	50
6468-010-25	10	2,5	50
6468-012-20	12	2,0	50
6468-012-25	12	2,5	50
6468-014-25	14	2,5	50
6468-015-25	15	2,5	50
6468-017-25	17	2,5	25
6468-018-30	18	3,0	25
6468-019-25	19	2,5	25
6468-020-30	20	3,0	25
6468-022-30	22	3,0	25
6468-024-30	24	3,0	25
6468-025-30	25	3,0	25
6468-028-30	28	3,0	25
6468-030-30	30	3,0	25
6468-034-30	34	3,0	25
6468-035-35	35	3,5	25
6468-036-30	36	3,0	25
6468-038-30	38	3,0	25



01

Jeu de soufflets d'essieu, universel

convient à toutes les voitures

▶ Article No. 5884-900

▶ Description du produit

- pour le montage sans démontage du cardan et des joints d'essieu
- convient à toutes les voitures
- résistant à l'huile et à la graisse
- Convient à tous les cardans de roue avant et arrière courants
- au point le plus étroit, le manchon d'essieu a un diamètre d'environ 21 mm
-
- Contenu de la livraison:
 - 1 x soufflet d'essieu universel
 - 1 x collier de serrage universel, grand
 - 1 x collier de serrage universel, petit
 - 1 x graisse articulaire haute température

02

Jeu de soufflets d'essieu, universel

Convient à toutes les voitures et camionnettes jusqu'à 3,5 t

▶ Article No. 5884-901

▶ Description du produit

- pour le montage sans démontage du cardan et des joints d'essieu
- Convient à toutes les voitures et camionnettes jusqu'à 3,5 t
- résistant à l'huile et à la graisse
- Convient à tous les cardans de roue avant et arrière courants
-
- Contenu de la livraison:
 - 1 x soufflet d'essieu universel
 - 1 x collier de serrage universel, grand
 - 1 x collier de serrage universel, petit
 - 1 x graisse articulaire haute température





04

Pinces pour soufflets d'essieu

réf.	Ø mm	Unité emb
5550-884-31	31	25
5550-884-33	33	25
5550-884-35	35	25
5550-884-88	88	25
5550-884-97	97	25



05

Serre-câbles en acier

6 x 380 mm

- ▶ Article No. 5884-909
- ▶ Unité emb. : 25

- ▶ Description du produit
- pour diamètres de 60 mm à 120 mm



06

Serre-câbles en acier

autobloquant

réf.	largeur	longueur	Unité emb
5550-46-127	4,6 mm	127 mm	25
5550-46-201	4,6 mm	201 mm	25
5550-46-360	4,6 mm	360 mm	50
5550-46-521	4,6 mm	521 mm	20
5550-79-201	7,9 mm	201 mm	25
5550-79-362	7,9 mm	362 mm	50





01

Manchons de protection jetables Clean-Set pour les voitures particulières

- ▶ Article No. 7410-003-009
- ▶ Unité emb.: 100
- ▶ Ensemble composé de :
 - 1x Protection de siège 135 x 82cm, PE blanc
 - 1x Protège-pieds 38 x 50cm, papier pelliculé, antidérapant, imperméable à l'eau.
 - 1x Housse de volant 40 cm, avec bande élastique, PE blanc
 - 1x couvercle de levier de vitesse avec bande élastique
 - 1x protection de frein à main sans élastique
 - chaque ensemble dans un sac
 - 100 jeux par boîte distributrice



03

Tapis de sol Duo-mat

Jetable, perforé

- ▶ Article No. 7875-511
- ▶ Contenu: en carton de 500 tapis
- ▶ Description du produit
 - pas d'infiltration de liquides et d'huiles
 - haute résistance à la déchirure grâce au film laminé antistatique
 - 38 x 50 cm
 - Papier: 70 g gris



72

02

Housses de protection jetables en rouleau compact 5 en 1 recyclable

- ▶ Article No. 7875-919
- ▶ VPE: 1
- ▶ Description du produit
 - 100% recyclable
 - Fabriqué à partir d'au moins 50% de matériau recyclé
 - 200 ensembles
 - Ensemble composé de:
 - Housse
 - Paillason
 - Protection du volant
 - Protection du levier de vitesses
 - Protection du frein à main



04

Paillassons jetables

avec le logo NORMFEST

- ▶ Article No. 7875-510
- ▶ Unité emb. : 1
- ▶ Contenu: rouleau de 500 tapis
- ▶ Description du produit
 - Couleur blanche
 - 70 g / m²





05

Housse de siège

de Nylon

▶ Article No. 7875-920-1

▶ Description du produit

- 160 x 80 cm
- Lavable jusqu'à 50 ° C
- 120 g par pièce



06

Couvre-siège

en cuir synthétique

▶ Article No. 7875-920-000

▶ Description du produit

- approuvé pour les sièges avec fonction airbag
- similicuir
- Lavable jusqu'à 40 ° C
- Ne convient pas aux sièges en cuir léger!



07

Couvre-siège

Couleur blanche

▶ Article No. 7875-904

▶ Contenu: rouleau de 100 unités

▶ Article No. 7875-902

▶ Contenu: rouleau de 500 tapis

▶ Description du produit

- Dimensions: 82 cm x 130 cm
- Épaisseur: 13µ
- Rouleau de 100 pièces
- perforé



08

Housse de siège antistatique

antistatique en permanence

▶ Article No. 7875-905

▶ Contenu: rouleau de 250 housses

▶ Description du produit

- Dimensions: 840 x 1400 mm
- Épaisseur: 17µ
- 250 pièces par rouleau
- antistatique en permanence
- approuvé pour Daimler





01

Protecteur de volant

pour les voitures particulières

- ▶ Article No. 7410-003-014
- ▶ Unité emb.: 250

▶ Description du produit

- Pour les volants d'un diamètre maximum de 40 cm
- avec deux élastiques
- dans la boîte de retrait
- 20 µm



02

Protections jetables pour volant

pour les camions

- ▶ Article No. 7410-003-019
- ▶ Unité emb.: 250

▶ Description du produit

- Film PE avec bande élastique
- Diamètre: 55 cm
- PU: 250 pièces
- Épaisseur: 20µ
- Couleur blanche



03

Rouleau protecteur de volant

Longueur: 300 m

- ▶ Article No. 7875-900

▶ Description du produit

- Longueur: 300 m
- Largeur: 14 cm
- Ø noyau intérieur: 3,8 cm



04

Poignée pour rouleau de housse pour volant

- ▶ Article No. 7875-900-01





05

Protecteur avant

► Article No. 7410-003-013

► Description du produit

- Protecteur avant noir - protection complète lors des travaux dans le compartiment moteur. Avec sangles velcro réglables pour fixation aux rétroviseurs extérieurs. Avec rembourrage amovible, antidérapant et lavable dans la zone de l'aile. Taille variable grâce à une bande élastique, adaptée aux types courants. Grands volets qui peuvent être dépliés et couvrent en toute sécurité même les grandes ailes. Remarque importante: pour des raisons de brevet, ce produit ne peut pas être exporté vers le Royaume-Uni de Grande-Bretagne et d'Irlande du Nord.



06

Protecteur d'aile en polyester

► Article No. 7875-921-8

► Description du produit

- avec aimant
- 100 centimètres x 65 centimètres
- avec deux sacs à outils



07

Protecteur d'aile en cuir synthétique

► Article No. 7875-921-9

► Description du produit

- avec aimant
- 100 centimètres x 65 centimètres







Réparation de carrosserie



01

Apprêt polyvalent

Connecteur multiple 1K

- ▶ Article No. 2893-900
- ▶ Coloris: gris clair
- ▶ Contenu: 400 ml
- ▶ Quantité par carton: 12



- ▶ Article No. 2893-900-20
- ▶ Coloris: gris foncé
- ▶ Contenu: 400 ml
- ▶ Quantité par carton: 12



▶ Description du produit

- très bon promoteur d'adhérence et spray anti-rouille en un
- est idéal comme apprêt sur les surfaces galvanisées, l'aluminium, l'acier, divers plastiques et le bois
- après la formation d'une peau, elle peut être peinte sur "mouillé sur mouillé" sans ponçage intermédiaire
- a une bonne capacité de remplissage et compense ainsi les légères irrégularités
- Peut être peint sans ponçage intermédiaire
- avec tête de pulvérisation en éventail
- Isole particulièrement bien les zones de bordure des taches de mastic

VIDEO



02

Apprêt avec fonction antirouille

1K Epoxy

- ▶ Article No. 2893-907-2
- ▶ Coloris: blanc
- ▶ Contenu: 400 ml
- ▶ Quantité par carton: 6



- ▶ Article No. 2893-907
- ▶ Coloris: gris
- ▶ Contenu: 400 ml
- ▶ Quantité par carton: 6



- ▶ Article No. 2893-907-1
- ▶ Coloris: noir
- ▶ Contenu: 400 ml
- ▶ Quantité par carton: 6



▶ Description du produit

- bonnes propriétés adhésives sur tous les métaux, divers plastiques et GRP
- excellentes propriétés de protection contre la rouille
- opacité élevée
- séchage rapide
- humide sur application humide sous enduit
- ponçable après 20 min
- Peut être peint avec toutes les couches de finition à base de solvant et d'eau 1K et 2K disponibles dans le commerce
- Résistant aux décapants à base d'époxy et silicone
- résistant à la température jusqu'à 95 ° C
- en particulier pour les réparations de petits dommages jusqu'aux réparations ponctuelles
- Effet isolant contre l'humidité
- taux d'application de peinture élevé
- pression d'atomiseur constante jusqu'à ce que la canette soit vidée
- résultat de peinture professionnelle
- capacité de remplissage très élevée grâce à une teneur en solides de 23,1%
- selon DIN53150



01

Apprêt de base

Baso Plus

- ▶ Article No. 2893-889
- ▶ Coloris: gris clair
- ▶ Contenu: 400 ml
- ▶ Quantité par carton: 24

▶ Description du produit

- capacité de remplissage élevée
- contient un agent antirouille
- convient parfaitement à l'apprêt des surfaces en fer
- résistant à la température jusqu'à 100 ° C
- Peut être peint avec de la peinture nitro, acrylique et à base d'eau
- La tête de pulvérisation en éventail permet une application verticale et horizontale de l'apprêt
- ne pas peindre sur des surfaces peintes avec de la résine synthétique

02

Apprêt antirouille

Rednox

- ▶ Article No. 2893-888
- ▶ Coloris: RAL 8012 brun rouge
- ▶ Contenu: 400 ml
- ▶ Quantité par carton: 12

▶ Description du produit

- séchage rapide
- soudable
- peut être peint
- pulvérisable



03

Convertisseur de rouille

Rostinateur

▶ Article No. 2893-903

▶ Contenu: 400 ml

▶ Quantité par carton: 12

▶ Description du produit

- transforme la rouille en sulfure de fer à l'aide de pigments actifs
- forme un joint protecteur permanent résistant aux intempéries et à l'humidité
- Temps de séchage: 14 heures
- Compatible avec tous les apprêts Normfest



04

Remplissage de film épais

Remplisseur 1K

▶ Article No. 2893-902-1

▶ Contenu: 400 ml

▶ Quantité par carton: 6

▶ Description du produit

- teneur élevée en solides
- bonne protection contre la corrosion grâce aux pigments actifs de protection antirouille
- Bonnes propriétés d'adhérence sur l'acier, l'acier galvanisé, l'aluminium et divers plastiques tels que PVC dur, PPO / PA, ABS, PC / PBT
- excellente capacité de remplissage
- très haute stabilité
- séchage rapide (séchage à la poussière: 3 min, résistant au toucher: 8 min et ponçable: 20 min)
- Une épaisseur de couche de 30 µm peut être poncée à sec après 20 minutes à 20 degrés Celsius
- Peut être peint avec des couches de finition à base de solvant et d'eau standard 1K et 2K
- résistant à la température jusqu'à environ 90 ° C
- Dans tous les cas, vérifiez la compatibilité
- Équipé d'une buse à jet rond (modèle de pulvérisation analogue au pistolet à peinture)



01

Apprêt apprêt à 2 composants

Remplisseur rapide 2K

- ▶ Article No. 2893-905
- ▶ Contenu: 400 ml
- ▶ Quantité par carton: 6

▶ Description du produit

- sans isocyanate
- séchage très rapide après 1 heure à 20 ° C
- ou après 15-20 minutes à 60 ° C
- Peut être peint: après 20 minutes de séchage à l'air
- Peut être poncé après 1 heure à 20 ° C ou 30 minutes à 60 ° C
- Universellement applicable sur les peintures anciennes poncées et les surfaces métalliques
- traitement simple et rapide
- capacité de remplissage très élevée
- très bonne adhérence sur acier nu / tôle
- Peut être peint avec tous les systèmes de finition 1K et 2K courants

02

Apprêt de remplissage

Époxy 2K

- ▶ Article No. 2800-760
- ▶ Coloris: beige
- ▶ Contenu: 400 ml
- ▶ Quantité par carton: 6

▶ Description du produit

- Degré de brillance: mat
- Couleur beige
- Protection anticorrosion longue durée sur toutes les surfaces, par ex. Zinc, aluminium, acier, etc.
- Teneur en solides: 50-53% en poids sur la base de la peinture diluée (sans propulseur)



03

Apprêt au zinc

Galva 97

- ▶ Article No. 2893-880
- ▶ Contenu: 400 ml
- ▶ Quantité par carton: 12

- ▶ Description du produit
 - imperméabiliser
 - séchage rapide
 - teneur élevée en solides
 - résistant aux rayures
 - traitement facile
 - bon cours
 - protège les nouvelles feuilles de la rouille
 - soudable
 - Résistant à l'abrasion après séchage
 - protection anticorrosion élevée
 - forte proportion d'ingrédients actifs



04

Apprêt zinc-aluminium

Galva 97 Argent

- ▶ Article No. 2893-890
- ▶ Contenu: 400 ml
- ▶ Quantité par carton: 12

- ▶ Description du produit
 - idéal pour aligner des tôles galvanisées
 - protège les nouvelles feuilles de la rouille
 - résistant à la température jusqu'à 500 ° C
 - soudable
 - Résistant à l'abrasion après séchage
 - protection anticorrosion élevée
 - forte proportion d'ingrédients actifs



01

Poignée pistolet
pour bombes aérosols

- ▶ Article No. 2893-900-2
- ▶ Unité emb.: 1



02

Buse de ventilateur
pour bombes aérosols

- ▶ Article No. 2893-900-3
- ▶ Unité emb.: 12



03

Bouchon d'étanchéité
pour bombes aérosol usagées

- ▶ Article No. 2897-999
- ▶ Unité emb.: 10



04

Apprêt de soudage

Elox Plus

- ▶ Article No. 2893-906
- ▶ Contenu: 400 ml
- ▶ Quantité par carton: 12

- ▶ Description du produit
 - Base acrylique 1K
 - très bonne protection contre la corrosion
 - facile à souder
 - très bonne inflammabilité

05

Spray de protection pour soudage

Antiox Protect

- ▶ Article No. 2893-908
- ▶ Contenu: 400 ml
- ▶ Quantité par carton: 12

- ▶ Description du produit
 - pour protéger contre l'adhérence des projections de soudure
 - pour les travaux de soudage au gaz inerte sur l'acier, l'aluminium et l'acier inoxydable
 - sans silicone et donc adapté aux peintres
 - n'affecte pas le cordon de soudure
 - très économique et productif



01

Protection de dessous de caisse pouvant être laquée

Recouvrement de la protection inférieure



- ▶ Article No. 2892-881
- ▶ Couleur: noir
- ▶ Contenu: 500 ml
- ▶ Quantité par carton: 12



- ▶ Article No. 2892-882
- ▶ Couleur: noir
- ▶ Contenu: 1000 ml
- ▶ Quantité par carton: 12



- ▶ Article No. 2892-883
- ▶ Couleur: gris
- ▶ Contenu: 1000 ml
- ▶ Quantité par carton: 12



▶ Description du produit

- offre une protection optimisée du soubassement avec des propriétés anti-rouille et anticorrosion
- contribue à une meilleure isolation phonique
- Le spray anti-rouille sèche rapidement et est extrêmement résistant à l'abrasion
- a une très bonne adhérence sur toutes les surfaces telles que les pare-chocs / tabliers avant et arrière
- Après 60 à 90 minutes, le spray sous la carrosserie peut être peint avec des couches à deux composants et des couches de base





02

Protection de bas de caisse à base d'eau peut être recouverte de peinture

Bottom Guard Protect

▶ Article No. 2892-995

▶ Farbe: gris foncé

▶ Contenu: 1000 ml

▶ Quantité par carton: 12

▶ Description du produit

- gris foncé
- à base d'eau
- séchage rapide
- avec protection anticorrosion
- Peut être peint avec des peintures acryliques 2K conventionnelles, des couches de base et des peintures à l'eau
- Peut être poncé après séchage
- extrêmement élastique et résistant après durcissement
- Résistant à la température de -25 ° C à 120 ° C
- une faible odeur
- Sec au toucher (20 ° C, 65% HR) environ 90-120 minutes
- entièrement durci par épaisseur de couche à (20 ° C, 65% HR) environ 7 jours



01

Protection de soubassement à base de cire

Cire de protection inférieure



- ▶ Article No. 2892-994-3
- ▶ Farbe: transparent
- ▶ Contenu: 500 ml
- ▶ Quantité par carton: 12

- ▶ Article No. 2892-994-2
- ▶ Farbe: noir
- ▶ Contenu: 1000 ml
- ▶ Quantité par carton: 12

- ▶ Article No. 2892-994-1
- ▶ Farbe: transparent
- ▶ Contenu: 1000 ml
- ▶ Quantité par carton: 2



- ▶ Description du produit
- transparent
- Protection contre la corrosion même avec une fine couche de matériau
- grande capacité de fluage





02

Revêtement de dessous de caisse à base de bitume

Bottom Guard Bitum

- ▶ Article No. 2892-990-1
- ▶ Farbe: noir
- ▶ Contenu: 1000 ml
- ▶ Quantité par carton: 12



▶ Description du produit

- Inhibiteur de corrosion pour protéger le plancher du châssis et les passages de roues
- sans aromatique
- séchage rapide
- bonne adhérence sur divers supports
- bonnes propriétés d'absorption acoustique
- résistant en permanence aux influences climatiques



01

Préservation de la cavité

Protecteur

- ▶ Article No. 2892-998-1
- ▶ Farbe: transparent
- ▶ Contenu: 1000 ml
- ▶ Quantité par carton: 12
- ▶ Description du produit
 - résistant à la température de -25 ° C à 160 ° C
 - Préservation intérieure et étanchéité des barres, appuis, cavités, etc.
 - bon effet rampant



02

Protection de la cavité

Protecteur

- ▶ Article No. 2892-997
- ▶ Contenu: 400 ml
- ▶ Quantité par carton: 15
- ▶ Description du produit
 - à base de cire
 - transparent
 - Les cavités difficiles d'accès peuvent être atteintes avec le tuyau fourni
 - résistant à la température de -30 ° C à 90 ° C
 - permet un mouillage optimal des zones à protéger
 - ne contient pas de silicone côté formulation



03

Protection corporelle

Longue vie

- ▶ Article No. 2892-997-1
- ▶ Contenu: 400 ml
- ▶ Quantité par carton: 12
- ▶ Description du produit
 - déplacement de l'eau
 - effrayant
 - séchage rapide
 - résistant à la température de -50 ° C à 90 ° C
 - extrêmement résistant à l'abrasion
 - pour sceller de grandes parties du corps

Tête de pulvérisation de rechange

avec tube capillaire

- ▶ Article No. 2897-300-140
- ▶ Unité emb.: 2



04

Pistolet à coupelle de pression

pour bidons à vis de 1000 ml

► Article No. 2891-106-841

► Description du produit

- pour le traitement de la protection inférieure et du protecteur
- diverses structures peuvent être injectées
- Joints en téflon
- convient au métal



05

Jeu de tuyaux de pulvérisation de cavité

pour pistolet à coupelle à air comprimé

► Article No. 2891-106-842

► Description du produit

- spécialement pour le traitement de Protector
- Ø tuyau: 6 mm
- Longueur du tuyau: 98 cm (avec poignée, adaptateur inclus), 116 cm (sans poignée, adaptateur compris)

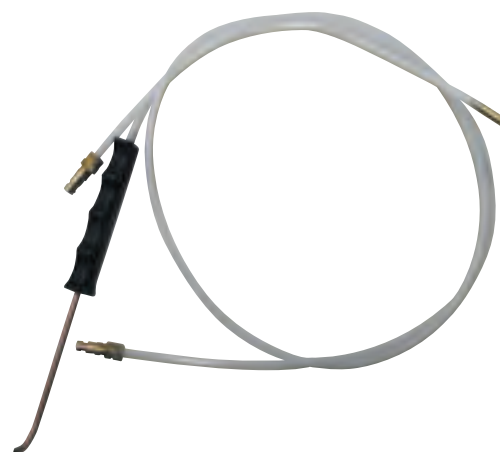

06

Pistolet pour la protection du soubassement

y compris les buses et la colonne montante

► Article No. 2892-880

► Description du produit

- vite



07

Jeu de buses pour pistolet UBS

pour pistolet UBS (N ° d'article 2892-880)

► Article No. 2892-880-1

► Description du produit

- Jeu de buses pour pistolet UBS (N ° d'article 2892-880)?
- Contenu:
- 3 x buses
- 3 x tuyaux montants



01

Scellage de couture résistant aux UV et pulvérisable

Flexon Protect



- ▶ Article No. 2893-310
- ▶ Farbe: gris
- ▶ Contenu: 310 ml
- ▶ Quantité par carton: 12



- ▶ Article No. 2893-311
- ▶ Farbe: noir
- ▶ Contenu: 310 ml
- ▶ Quantité par carton: 12



▶ Description du produit

- Résistant aux UV
- élastique
- ponçable
- sans silicone
- Large gamme d'adhérence sur de nombreux métaux (zinc, aluminium, acier), peintures, apprêts, verre, bois, plastiques (sauf PE, PP, PTFE) et substrats minéraux
- Résistance à la température: -40 ° C à 80 ° C, brièvement jusqu'à 120 ° C
- Formation de peau après 20 minutes
- Peut être peint (recommandation: devrait être peint dans les 2 premières heures, sinon cela pourrait entraîner des problèmes d'adhérence avec certains systèmes de peinture)

**Buse à jet plat**

pour Flexon Protect

- ▶ Article No. 2893-314
- ▶ Unité emb.: 10

- pour les coutures au crochet double

- Forme d'onde

- À utiliser avec Flexon Protect



02

Scellant résistant aux UV, pouvant être peint et pulvérisé

Flexon ST Protect



- ▶ Article No. 2893-312
- ▶ Farbe: beige
- ▶ Contenu: 310 ml
- ▶ Quantité par carton: 12

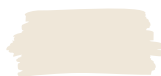

Description du produit

- consistance pâteuse, de sorte qu'il peut être pulvérisé et appliqué au pinceau
- très bonne adhérence sur divers supports (acier, zinc, aluminium, duroplastiques et thermoplastiques sauf PE, PP, PTFE)
- Formation de peau après 15 minutes
- Peut être peint (recommandation: devrait être peint dans les 2 premières heures, sinon cela pourrait entraîner des problèmes d'adhérence avec certains systèmes de peinture)
- Résistance à la température: -40 ° C à 80 ° C brièvement jusqu'à 120 ° C
- sans silicone
- Résistant aux UV
- ponçable
- Dureté Shore A env.68
- Allongement à la rupture env.150%
- Résistance à la traction env.2 N / mm²
- Résistance à la déchirure environ 8 N / mm²



Buse à jet plat

pour Flexon Protect

- ▶ Article No. 2893-314
- ▶ Unité emb.: 10

- pour les coutures au crochet double
- Forme d'onde
- À utiliser avec Flexon Protect



01

Adhésif et scellant pour le corps résistant aux UV

Krypton Protect



VIDEO



- ▶ Article No. 2893-226-1
- ▶ Couleur: blanc
- ▶ Contenu: 310 ml
- ▶ Quantité par carton: 12



- ▶ Article No. 2893-226-2
- ▶ Couleur: transparent
- ▶ Contenu: 310 ml
- ▶ Quantité par carton: 12



- ▶ Article No. 2893-226-3
- ▶ Couleur: gris
- ▶ Contenu: 310 ml
- ▶ Quantité par carton: 12



- ▶ Article No. 2893-226-4
- ▶ Couleur: noir
- ▶ Contenu: 310 ml
- ▶ Quantité par carton: 12



▶ Description du produit

- Très bon produit d'étanchéité avec de bonnes propriétés adhésives
- Colle et mastic à base de MS 1K
- Excellent pour l'étanchéité, par exemple, des panneaux de réparation soudés dans la zone de la carrosserie.
- Très bonne résistance aux UV
- Résistant à l'humidité et aux intempéries
- Résistance à la température : -40°C à +90°C
- Formation de la peau : 20 minutes.
- Temps de séchage max 3-4mm/24h.
- Dureté Shore A : 40
- Allongement à la rupture : 300
- Résistance à la traction : 1,9 N/mm².
- Résistance à la déchirure : 12 N/mm

**Buse ronde pour cartouches en plastique**

pour cartouches en plastique

- ▶ Article No. 2891-02-26
- ▶ Unité emb.: 12

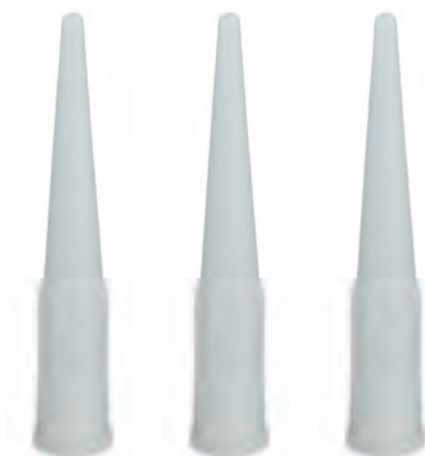

02

Adhésif et scellant corporel

Proton Protect



VIDEO



- ▶ Article No. 2893-225-1
- ▶ Couleur: blanc
- ▶ Contenu: 300 ml
- ▶ Quantité par carton: 12



- ▶ Article No. 2893-225-3
- ▶ Couleur: gris
- ▶ Contenu: 300 ml
- ▶ Quantité par carton: 12



- ▶ Article No. 2893-225-2
- ▶ Couleur: noir
- ▶ Contenu: 300 ml
- ▶ Quantité par carton: 12



Description du produit

- Colle pour corps polyuréthane 1K avec de très bonnes propriétés d'étanchéité
- bonne adhérence aux métaux apprêtés et peints, à l'aluminium, aux matériaux à base de bois, aux substrats minéraux usuels et aux thermodurcissables
- Peut être peint après durcissement
- résistant à l'humidité et aux intempéries
- résistant à la température de -40 ° C à 90 ° C (brièvement jusqu'à 120 ° C)
- Homologation CE selon EN 15651 partie 1
- contient des ingrédients anti-rouille
- Proton peut également être utilisé sur des surfaces apprêtées ou peintes si les surfaces ont été dégraissées, nettoyées et rendues rugueuses
- Proton n'est pas résistant aux UV et doit être peint dans la zone où les rayons UV atteignent.
- Il est important de noter que le proton doit être complètement durci au préalable! (Vitesse de durcissement en fonction de la température et de l'humidité max. 3-4 mm en 24 heures.) Avant de repeindre, nous recommandons un test de compatibilité peinture.



Buse ronde

pour cartouches en aluminium avec gaufrage

- ▶ Article No. 2891-02-25
- ▶ Unité emb.: 25



01

Colle corporelle

Pluton

- ▶ Article No. 2893-223-4
- ▶ Farbe: gris
- ▶ Contenu: 280 ml
- ▶ Quantité par carton: 12

▶ Description du produit

- haute résistance après 30 min.
- Adhère à l'acier, à l'aluminium, à la tôle galvanisée, au GRP et aux plastiques sans apprêt
- peut être peint
- résistant en permanence à la température jusqu'à 80 °C
- soudable
- Livraison sans mélangeur à main ni buses
- Après application via le batteur à main, Pluton a un temps de traitement plus long de 2 à 4 heures et permet ainsi l'alignement et le positionnement de composants plus volumineux tels que des pièces de carrosserie, des toits hauts, etc.
- Durcissement complet après 24 heures, en fonction de la force d'adhérence.

**Buses de rechange pour joints de joint pulvérisables**

pour pistolet à air comprimé multiple (réf.2891-03)

- ▶ Article No. 2891-03-1
- ▶ Unité emb.: 10
- pour le traitement des mastics corporels, des adhésifs pour fenêtres et des joints de joint pulvérisables

**Batteur à main, angulaire**

pour Pluton

- ▶ Article No. 2893-223-38
- ▶ Unité emb.: 5
- Longueur: batteur à main 23 cm
- Diamètre de la pointe: env. 0,5 cm
- Diamètre? Connecteur: 2,2 cm

**Buse à ailettes**

pour poser et tirer des joints larges et plats de mastic

- ▶ Article No. 2891-02-27
- ▶ Unité emb.: 6

**ouvreur**

pour cartouches

- ▶ Article No. 2891-02-50
- ▶ Unité emb.: 1



02

Pistolet à cartouche à air comprimé

► Article No. 2891-05

► Description du produit

- pour le traitement des joints de joint pulvérisables
- avec 10 buses longues et 20 buses courtes



Tube de pulvérisation de remplacement

pour pistolet à cartouche à air comprimé (réf.2891-05)

► Article No. 2891-051

► Unité emb. : 30



03

brosse

pour mastics corporels, 1,0 "

► Article No. 4693-251-1

► Description du produit

- Version: 1.0 "



01

Adhésif de réparation en plastique

Repos

- ▶ Article No. 2700-10
- ▶ Contenu: 50 ml
- ▶ Unité emb. : 2

▶ Description du produit

- pour coller PVC, GRP, acier et aluminium
- le matériau a une élasticité élevée
- Temps de chute: 5 min.
- peut être poncé après environ 90 min.

VIDEO



02

Adhésif de réparation en plastique

Repos presque

- ▶ Article No. 2700-15
- ▶ Contenu: 50 ml
- ▶ Unité emb. : 2

▶ Article No. 2700-16

- ▶ Contenu: 25 ml
- ▶ 4 tubes de mélange inclus
- ▶ Unité emb. : 1

▶ Description du produit

- pour coller PVC, GRP
- le matériau a une élasticité élevée
- Temps de chute: 90 sec.
- peut être poncé après environ 15 min.

mixer

pour les dépôts de colle plastique presque

- ▶ Article No. 2700-16-1
- ▶ Unité emb.: 10

VIDEO





03

Adhésif structurel

Repos MMA

- ▶ Article No. 2700-20
- ▶ Contenu: 50 ml
- ▶ Unité emb. : 2



▶ Description du produit

- pour coller PVC, GRP, acier et aluminium
- Le matériau devient rigide
- résistant à la température: -50 ° C à 120 ° C
- pour connecter différents substrats, tels que: support de pare-soleil, revêtement en plastique, carbone sur acier, pièces en aluminium sur substrat en acier et bien plus encore.
- peut être utilisé sans prétraitement chimique ou mécanique
- a une énorme résistance au cisaillement de 35 Mpa
- sans solvants ni composés organiques volatils
- Température de traitement: 10 ° C à 30 ° C
- Sécher au toucher après environ 15 min.
- complètement sec après environ 24 h
- résistant à l'huile





01

Batteur à main, angulaire
pour colles de réparation
plastiques de la série REPOS

- ▶ Article No. 2700-42
- ▶ Unité emb. : 20

- ▶ Description du produit
- convient pour Repos (2700-10),
Repos Fast (2700-15) et REPOS
MMA (2700-20)
- le nouveau tissu mélangeur
statique atteint un très bon
rapport de mélange



02

Batteur à main court
pour colles de réparation
plastiques de la série REPOS

- ▶ Article No. 2700-41
- ▶ Unité emb. : 20

- ▶ Description du produit
- convient pour Repos (2700-10)
et Repos Fast (2700-15)
- 8 cm de long



03

Mélangeur à main
pour colles de réparation
plastiques de la série REPOS

- ▶ Article No. 2700-40
- ▶ Unité emb. : 6

- ▶ Description du produit
- convient aux dépôts
de colle de réparation
plastique
- rapport de mélange
amélioré grâce au
nouveau tissu de
mélangeur statique
- Longueur: 15 cm



04

Bande de renfort
Dimensions: 50 mm x 4,0 m

- ▶ Article No. 2700-60
- ▶ Description du produit
- pour stabiliser la zone de réparation
- 50 mm x 4,0 m



05

Film contour pour les réparations plastiques
Dimensions: 125 mm x 3,6 m

- ▶ Article No. 2700-50
- ▶ Description du produit
- pour un lissage facile de
la masse adhésive
- 125 x 3,6 mm



06

Nettoyant adhésif

HR 150

- ▶ Article No. 2700-36
- ▶ Contenu: 150 ml

▶ Description du produit

- nettoie et est également un promoteur d'adhérence (apprêt)
- il convient parfaitement au prétraitement de substrats non absorbants en métal et en plastique



07

Pistolet à cartouche

pour adhésifs de réparation plastique

- ▶ Article No. 2700-70

▶ Description du produit

- disponibilité opérationnelle rapide
- pour cartouches de 50 ml avec deux tubes
- en plastique



08

Pistolet à pression légère en métal

pour colle de réparation plastique

- ▶ Article No. 2700-71

▶ Description du produit

- pressage facile
- boîtier en plastique / métal stable
- disponibilité opérationnelle rapide





01

Nettoyant de surface adhésif

Glue-Ex

- ▶ Article No. 2893-200-10
- ▶ Contenu: 1 000 ml
- ▶ Quantité par carton: 12

▶ Description du produit

- le nettoyant idéal pour nettoyer les surfaces à recouvrir
- peut être utilisé sur toutes les surfaces du secteur automobile, à l'exception des plastiques
- incolore

02

Adhésif en spray puissant

super colle

- ▶ Article No. 2898-552
- ▶ Contenu: 400 ml
- ▶ Quantité par carton: 12

▶ Description du produit

- colle les mousses, le jute, le feutre, la mousse de polystyrène, le papier, le carton, les films plastiques
- résistant à la température (permanent): -25 ° C à 70 ° C



01

Superglue cyanoacrylate

Rapido Protect

- ▶ Article No. 2898-555-200
- ▶ Contenu: 20 g
- ▶ Quantité par carton: 25

▶ Description du produit

- très haute adhérence
- très bonne résistance aux chocs
- ultra rapide
- pas de floraison
- inodore
- reste flexible
- extrêmement ferme
- convient aux matériaux poreux
- Résistance à la température -40 ° C à 80 ° C



04

Superglue cyanoacrylate

super rapide

- ▶ Article No. 2898-556
- ▶ Contenu: 20 g
- ▶ Quantité par carton: 20

▶ Description du produit

- convient aux surfaces plastiques lisses
- possibilité d'application précise
- haute viscosité



02

Superglue cyanoacrylate

super rapide

- ▶ Article No. 2898-560-20
- ▶ Contenu: 20 g
- ▶ Coloris: noir

▶ Description du produit

- souple
- convient particulièrement pour le collage de revêtements en caoutchouc, «plastiques et métaux».
- Base cyanoacrylate
- idéal pour coller du plastique, comme des clips et des clips
- noir



05

Charge minérale

pour superglue cyanoacrylate

- ▶ Article No. 2898-560-30
- ▶ Contenu: 30 g

▶ Description du produit

- poudre fine à base de dioxyde de silicium
- s'utilise avec les adhésifs cyanoacrylates Normfest pour combler et fermer les interstices, les fissures ou les trous en quelques secondes ou pour niveler les irrégularités
- Après durcissement, le mastic peut être traité mécaniquement et également peint sur
- Densité: > 1,5g / cm³ 20 ° C



03

Super colle

Rapido

- ▶ Article No. 2898-555-100
- ▶ Contenu: 20 g
- ▶ Quantité par carton: 12

▶ Description du produit

- pour charges extrêmes
- convient à une grande variété de matériaux exposés à de fortes vibrations
- Base cyanoacrylate



06

Accélérateur de durcissement

Fixit Activ

- ▶ Article No. 2898-554-150
- ▶ Contenu: 200 ml
- ▶ Quantité par carton: 12

▶ Description du produit

- Convient comme accélérateur de durcissement pour tous les adhésifs cyanoacrylates
- pour cuir, bois, liège, céramique et tous matériaux poreux et composés plastiques



07

Gel superglue

Répare le

- ▶ Article No. 2898-554
- ▶ Contenu: 20 g
- ▶ Quantité par carton: 30

▶ Description du produit

- ne coule pas, pâteux
- peut également être utilisé en position horizontale et verticale
- ne tire pas les ficelles
- Collage des métaux, du bois et des plastiques
- Base cyanoacrylate



08

Colle cyanoacrylate à 2 composants

avec 3 embouts mélangeurs

- ▶ Article No. 2700-25-10
- ▶ Article No. 2700-25-1
- ▶ Contenu: 10 g
- ▶ Contenu: 10 pièces ***???*

▶ Description du produit

- excellentes propriétés adhésives de nombreux matériaux
- Capacité de remplissage de l'écart 6 mm
- Applications aériennes et verticales
- résistant à l'essence et au diesel
- avec peu de fleurs
- Thixotrope
- sans goutte
- extrêmement résistant aux chocs
- mécaniquement réalisable
- collage transparent de PMMA



09

Colle cyanoacrylate à deux composants - flexible

Colle cyanoacrylate flexible 2K CA Flex

- ▶ Article No. 2700-25-20
- ▶ Contenu: 10 g

▶ Description du produit

- excellentes propriétés adhésives sur de nombreux matériaux
- reste flexible
- mécaniquement réalisable
- Capacité de remplissage de l'écart 6 mm
- Applications aériennes et verticales
- collage transparent de PMMA
- résistant à l'essence et au diesel
- avec peu de fleurs
- thixotrope
- sans goutte



01

Treillis métallique

pour les travaux de soudage des plastiques

▶ Article No. 2701-30

▶ Description du produit

- Contenu de l'emballage: 10 pièces.
- Taille: 150mmx115mm

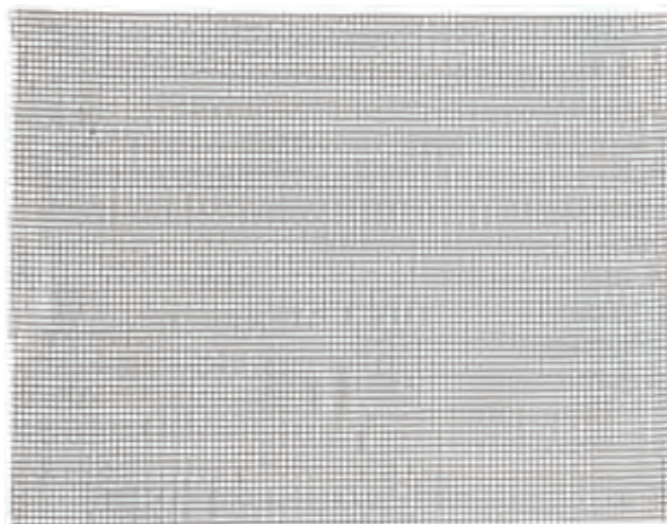

02

fil de soudage

pour les travaux de soudage plastique

▶ Article No. 2701-20

▶ Description du produit

- UE : 20 pièces
- Fil à souder Multi-Thermoflexx
- Idéal pour toutes les matières thermoplastiques sur les véhicules



03

Protection de la température

pour les travaux de soudage plastique

▶ Article No. 2701-12



04

Soufflante à air chaud

2 300 W pour air chaud de 80 à 650 °C

► Article No. 8697-000-992

► Description du produit

- Puissance: 2300 W
- Température: 80 ° C-650 ° C
- Affichage de la température: affichage, par pas de 10 ° C
- Volume d'air: 150-500 l / min
- Chauffage: chauffage céramique
- Arrêt de la protection thermique: oui
- Classe de protection (sans raccordement du conducteur de protection): II
- Dimensions (LxPxH): 253 x 86,5 x 200 mm
- Raccordement au secteur: 230 V, 50/60 Hz
- Poids: 0,755 kg (sans cordon d'alimentation)



05

Buse de réduction

pour les travaux de soudage plastique

► Article No. 2701-11



06

Réparation buse

pour adhésifs de réparation plastique

► Article No. 2701-10



01

Bodytec I

Kit de réparation de dent

► Article No. 8714-999-999



► Description du produit

- pour la réparation professionnelle des bosses de l'extérieur
- aucun démontage des panneaux nécessaire
- facile à faire
- champignon en plastique dur recyclable
- Trouvez rapidement et facilement le bon champignon en plastique dur
-
- Contenu de l'étui: 13 pièces
- 1 x chiffon microfibre bleu 40x40 cm (Réf.2000-640-40)
- 1 x nettoyant pour surfaces adhésives Glue-Ex 1000 ml (Réf.2893-200-10)
- 1 x nettoyant spécial Terpanol Power High-Tech 400 ml (Réf.2897-323)
- 1 x spray de glace arctique 200 ml (Réf.2897-325)
- 1 x pont de réparation Bodytec (réf.8714-600)
- 1 x pistolet à colle chaude 230V / 200W (Réf.8714-607-1)
- 2 x jeu de bâtons de colle, noir UE: 5 (Réf.8714-611-7)
- 1 x gâche en nylon dia. 13 mm (Réf.8714-612-6)
- 1 x jeu de champignons de réparation 16 mm UE: 2 (Réf.8714-614-2)
- 1 x jeu de champignons de réparation 21 mm UE: 2 (Réf.8714-614-3)
- 1 x jeu de champignons de réparation 27 mm UE: 2 (réf.8714-614-4)
- 1 x jeu de champignons de réparation 32 mm UE: 2 (Réf.8714-614-5)



01

Lampe de travail pour la réparation des bosses

Y compris la ventouse

► Article No. 8714-610

► Description du produit

- utilisation flexible
- Peut également être utilisé comme lampe à main grâce au bras flexible amovible
- Ventouse sans peinture d'un diamètre de 120 mm
- Bras flexible de 300 mm de long avec poignée croisée
- Doux pour les yeux grâce au verre de protection prismatique?
- 220/240 volts avec arrêt automatique
- 50/60 Hz
- 900 lumens
- 210 mm de longueur de lumière
- Largeur: 38,5 mm
- Longueur: 65 mm
- Lampe fluorescente de 11 watts
- 5 m d'avance



02

Réparation du pont

pour Bodytec

► Article No. 8714-600

► Description du produit

- pieds flexibles
- Matériel: métal



03

Réparer les champignons

► Description du produit

- Ces champignons de réparation sont en plastique et sont utilisés pour réparer les bosses à l'aide de notre système Bodytec. Chaque unité d'emballage contient deux pièces de même diamètre.



réf.	Ø mm	Coloris	forme	Unité emb.
8714-614-2	16	bleu	rigide	2
8714-614-3	21	bleu	rigide	2
8714-614-4	27	bleu	rigide	2
8714-614-5	32	bleu	rigide	2
8714-614-6	35	bleu	rigide	2
8714-614-7	40	bleu	rigide	2
8714-614-8	50 x 30	bleu	rigide	2
8714-614-9	35	orange	déformable	2
8714-614-10	40	orange	déformable	2
8714-614-11	50 x 30	orange	déformable	2



01

JEU DE CRAYONS ADHÉSIFS

transparent

- ▶ Article No. 8714-611-8
- ▶ Unité emb.: 6

▶ Description du produit

- Couleur : transparent
- Longueur : 20 cm
- pour pistolet à colle chaude 8714-607-1



02

Bâton de colle

Couleur: noir, contenu: 5 pièces, avec un fort pouvoir adhésif

- ▶ Article No. 8714-611-7
- ▶ Unité emb.: 5

▶ Description du produit

- Longueur: 20 cm
- pour pistolet à colle chaude 8714-607-1



03

Bâtons de colle HD

Couleur: bleu, contenu: 5 pièces

- ▶ Article No. 8714-611-9
- ▶ Unité emb.: 6

▶ Description du produit

- Longueur: 20 cm pour pistolet à colle chaude 8714-607-1



04

Marteau à percussion

pour le système Bodytec

- ▶ Article No. 8714-601



05

Attaquant en nylon

Ø 13 mm

- ▶ Article No. 8714-612-6



06

Pistolet à colle chaude

réglementé électroniquement

- ▶ Article No. 8714-607-1

▶ Description du produit

- Le point de liaison est ferme et élastique après environ 2 minutes.
- capacité de fusion élevée
- Buse interchangeable
- contrôle électronique de la température grâce à la technologie de chauffage PTC moderne
- manipulation facile grâce au dispositif d'alimentation mécanique pour bâtons de colle



07

Disques à tronçonner Twister

Twister

► Description du produit

- Largeur de coupe 0,8 mm
- convient aux tôles minces ultra-haute résistance de la dernière génération de véhicules
- grande flexibilité
- surfaces coupées propres, peu de formation de bavures
- convient pour le plastique, les tôles fines VA et l'acier
- temps de séparation courts
- peu de déchets de coupe et de développement de poussière
- charge machine réduite
- haute résistance à la rupture
- charge basse température
- max. 13 300 tr / min
- Alésage 22.2
- utiliser avec entretoise



réf.	Ø mm	Epaisseur [mm]	Diamètre d'alésage mm	Unité emb.
4667-115-8	115	0,8	22,2	1 / 30
4667-125-8	125	0,8	22,2	1 / 30

08

Disques à tronçonner Snake Performance

Snake Performance

► Description du produit

- Durée de vie 20% plus longue que les disques à tronçonner conventionnels
- Largeur de coupe 1,0 mm
- surfaces de coupe propres, faible formation de bavures
- peu de déchets de coupe et de développement de poussière
- charge basse température
- convient pour le plastique, les tôles VA et l'acier
- temps de séparation courts
- haute résistance à la rupture
- charge machine réduite
- tr / min max. 24 300



réf.	Ø mm	Epaisseur [mm]	Diamètre d'alésage mm	Unité emb.
4667-063-1	63	1,0	6,0	1 / 30
4667-115-1	115	1,0	22,2	1 / 30
4667-125-1	125	1,0	22,2	1 / 30
4667-100-100	100	1,0	10,0	1 / 25

01

Disques de coupe

Inox

► Description du produit

- résine composite solide
- bonne stabilité



réf.	Ø mm	Epaisseur [mm]	Diamètre d'alésage mm	Unité emb.
4667-060-20	60	2,0	6,0	1
4667-115-12	115	1,2	22,2	1 / 30
4667-115-25	115	2,5	22,2	30
4667-125-12	125	1,2	22,2	1 / 30
4667-125-25	125	2,5	22,2	30
4667-180-25	180	1,6	22,2	30
4667-230-25	230	1,9	22,2	30

02

Disque à tronçonner

Alu

► Description du produit

- Spécialement conçu pour le traitement de l'aluminium
- Mélange et liant spéciaux
- Moins de chaleur dégagée lors de la coupe
- Durée de vie élevée
- Coupe précise
- Disque à tronçonner droit
- Épaisseur : 1,0 mm (Ø 115 mm & 125 mm) ou 1,9 mm (Ø 230 mm)



réf.	Ø mm	Epaisseur [mm]	Diamètre d'alésage mm	max. tr/min.	Unité emb.
4667-315-10	115	1,0	22,2	13.300	1 / 50
4667-325-10	125	1,0	22,2	12.250	1 / 50
4667-330-19	230	1,9	22,2	6.650	1 / 25

03

Disques abrasifs Inox

Inox

► Description du produit

- pour acier / acier inoxydable
- pour les travaux d'entretien et de réparation
- pour la finition de la carrosserie et de la peinture



réf.	Ø mm	Epaisseur [mm]	Diamètre d'alésage mm	Unité emb.
4669-063-60	63	6,0	6,0	1
4669-115-60	115	6,0	22,20	1
4669-125-60	125	6,0	22,20	1

04

Disques en fibre vulcanisée

réf.	Ø mm	granulométrie	Unité emb.
4665-115-24	115	24	1 / 25
4665-115-36	115	36	1 / 25
4665-115-40	115	40	1 / 25
4665-115-60	115	60	1 / 25
4665-115-80	115	80	1 / 25
4665-178-24	178	24	1 / 25
4665-178-36	178	36	1 / 25
4665-178-40	178	40	1 / 25

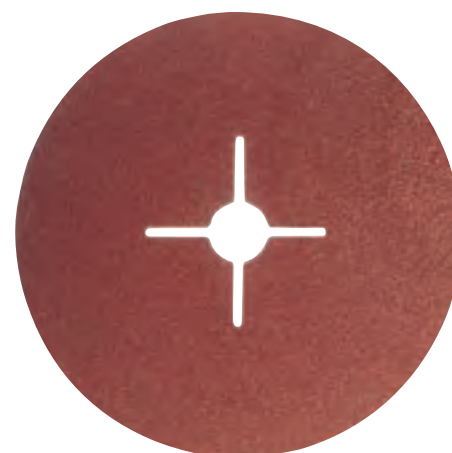

Patin en caoutchouc pour disques en fibre Vulkan

pour disques en fibre Vulkan

réf.	Ø mm
4666-115	115
4666-178-14	178

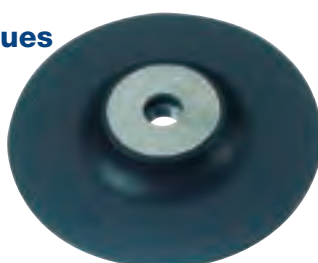

01

Disque d'ébauche et à lamelles DISPARAÎTRE

► Description du produit

- Une vision claire de la zone à traiter permet un travail précis et un contrôle constant
- combine le taux d'enlèvement des disques abrasifs avec la vitesse d'un disque à lamelles
- 25% moins d'évolution de la température par rapport aux disques abrasifs conventionnels
- excellent pour travailler sur les cordons de soudure ou enlever la rouille, la peinture, etc.
- max. 13 300 tr / min



réf.	Ø mm	granulométrie
4670-115-36	115	36

02

Disque à lamelles Vanish Cool

► Description du produit

- diamètre 125mm
- Disponible dans les granulométries K40, K60, K80 (art. n° 4664-125-...)
- Corindon zirconien avec revêtement spécial
- Trois évidements pour une vue dégagée sur la pièce à usiner
- Effet de ventilation grâce aux trois évidements (ponçage plus frais)
- Moins de bleuissement grâce à un affûtage plus froid
- Durée de vie élevée
- Très bonne qualité de surface
- Utilisable sur divers matériaux



réf.	Ø mm	granulométrie
4664-125-40	125	40
4664-125-60	125	60
4664-125-80	125	80

03

Plateau de ponçage

Alu

► Description du produit

- Spécialement conçu pour le traitement de l'aluminium
- Mélange et liant spéciaux
- Moins de chaleur dégagée lors de l'affûtage
- Durée de vie élevée
- Diamètre : 125 mm



réf.	Ø mm	granulométrie	max.tr/min.
4664-225-40	125	40	12.250
4664-225-60	125	60	12.250

04

Disques de vadrouille abrasifs

forme biseautée

réf.	Ø mm	granulométrie	Unité emb.
4662-115-036	115	36	1 / 10
4662-115-040	115	40	1 / 10
4662-115-060	115	60	1 / 10
4662-115-080	115	80	1 / 10
4662-125-036	125	36	1 / 10
4662-125-040	125	40	1 / 10
4662-125-060	125	60	1 / 10
4662-125-080	125	80	1 / 10



06

Disques à lamelles HD

Disques de vadrouille abrasifs

► Description du produit

- 100% corindon de zirconium pur
- 72 lamelles abrasives
- support en Y-polyester très robuste
- performances de coupe très rapides et agressives
- très longue durée de vie
- forme biseautée



réf.	Ø mm	granulométrie	Unité emb.
4663-115-040	115	40	1 / 10
4663-115-060	115	60	1 / 10
4663-115-080	115	80	1 / 10
4663-125-040	125	40	1 / 10
4663-125-060	125	60	1 / 10
4663-125-080	125	80	1 / 10

01

Meuleuse d'angle 2000 watts Ø230 mm standard

► Article No. 7983-006-1

► Description du produit

- Puissance: 2000 watts
- Vitesse: 6600 tr / min
- pour disque Ø: 230 mm
- Broche: M 14
- Poids: 5,6 kg
- Emballage: carton
- Contenu de la livraison: machine SANS accessoires
- Démarrage progressif
- Verrou d'endurance
- Redémarrer la protection
- Housse de protection anti-torsion
- Protection contre la poussière
- Poignée anti-vibration supplémentaire
- Carter d'engrenage en magnésium
- Éteindre les balais de charbon



02

Mandrin de serrage

pour les meules en tissu de nylon

réf.	Ø mm	Convient pour	Unité emb.
4585-110-01	6	4585-1-100	1
4585-115-01	8	4585-1-150	1



03

Meules en tissu de nylon

réf.	Ø mm	Unité emb.
4585-1-115	115	1 / 5



04

Meules en tissu de nylon

► Description du produit

- meule noire, composée d'un tissu en nylon
- Une résine de grain est également appliquée sur ce tissu

réf.	Ø mm	max. tr/min.	Unité emb.
4585-1-100	100	8.000	1
4585-1-150	150	5.500	1

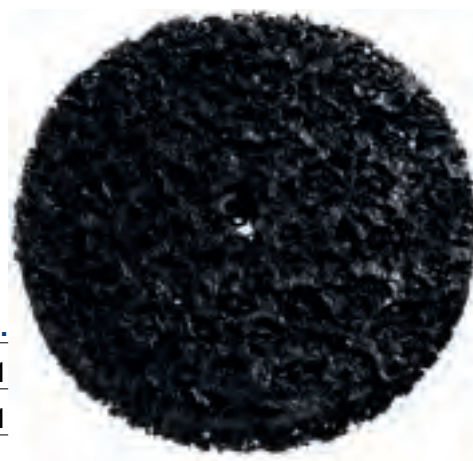

05

Meule en nylon

finition rouge, dure et fraîche

► Description du produit

- nettoyage très rapide et agressif
- durée de vie extrêmement longue grâce au grain céramique-corindon
- pas de changement géométrique dans les surfaces
- pas de résidus corrosifs sur la surface de la pièce

réf.	Ø mm	Embase	Unité emb.
4585-2-100	100	pour perceuse	1
4585-2-115	115	pour meuleuse angulaire	1
4585-2-150	150	pour perceuse	1



06

Disque de ponçage en tissu nylon BLAZE

► Description du produit

- Corindon céramique haute performance
- Structure ouverte
- Grande capacité d'enlèvement de matière (grossier)
- Durée de vie énorme (dure deux fois plus longtemps que les disques abrasifs en nylon traditionnels)
- Particulièrement flexible
- Dévernissage et nettoyage rapides et efficaces
- Pas d'usure rapide des pièces fortement incrustées de rouille
- Pas d'encrassement ou d'obstruction sur les métaux tendres, les revêtements collants ou les adhésifs
- Pas d'endommagement de la surface métallique

réf.	Ø mm	max. tr/min.	Unité emb.
4585-3-150	150	12.000	1



01

Meule

Meule en Zircoloc

► Description du produit

- évolution minimale de la température grâce aux additifs dans le liant
- le dos en tissu assure une grande flexibilité
- idéal pour:
 - Meulage des cordons / points de soudure arrière
 - Élimination des taches de rouille
 - Retirer les anciennes peintures et apprêts

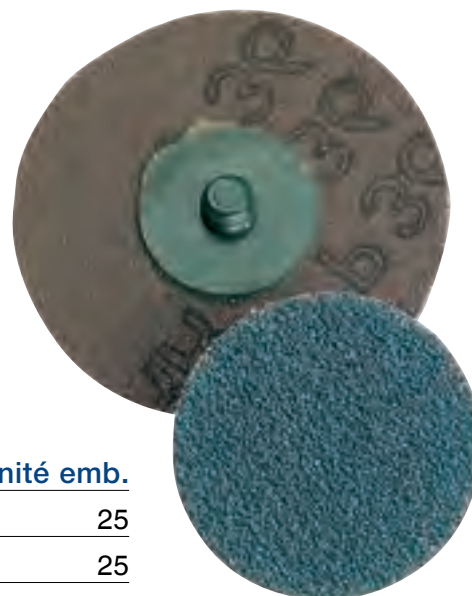

réf.	Ø mm	granulométrie	max. tr/min.	Unité emb.
4679-02-24	50	24	30.000	25
4679-02-36	50	36	30.000	25
4679-02-60	50	60	30.000	25
4679-02-80	50	80	30.000	25
4679-02-120	50	120	30.000	25
4679-03-24	75	24	20.000	25
4679-03-36	75	36	20.000	25
4679-03-60	75	60	20.000	25
4679-03-80	75	80	20.000	25
4679-03-120	75	120	20.000	25



02

Mini disques à lamelles

Mini disques à lamelles Flexloc

► Description du produit

- taux d'enlèvement élevé
- bonne durée de vie
- très flexible grâce aux compartiments inclinés
- bien adapté aux endroits difficiles d'accès?
- idéal pour:
 - Meulage des cordons / points de soudure arrière
 - Élimination des taches de rouille
 - Retirer les anciennes peintures et apprêts
 - Ebavurage de la tôle



réf.	Ø mm	granulométrie	max. tr/min.	Unité emb.
4679-50-36	50	36	30.000	5
4679-50-60	50	60	30.000	5
4679-50-80	50	80	30.000	5
4679-75-36	75	36	20.000	5
4679-75-60	75	60	20.000	5



03

*****???* AGWBL Headline:1**

Meules en Zircoloc hautes performances

► Description du produit

- taux d'enlèvement élevé
- coupe rapide
- durée de vie extrêmement longue
- faible production de chaleur
- peu d'usure
- max.30 000 tr / min.
- Grain 36
- Disque Ø 50mm
- La couleur verte



réf.	Ø mm	granulométrie	max. tr/min.	Unité emb.
4679-04-24	50	24	30.000	25
4679-04-36	50	36	30.000	25
4679-04-60	50	60	30.000	25
4679-04-80	50	80	30.000	25
4679-04-120	50	120	30.000	25
4679-05-24	75	24	20.000	25
4679-05-36	75	36	20.000	25
4679-05-60	75	60	20.000	25
4679-05-80	75	80	20.000	25
4679-05-120	75	120	20.000	25

01

Disque abrasif en tissu Sandloc

Sandloc

► Description du produit

- meules de tissu extrêmement flexibles avec très peu de génération de chaleur
- idéal pour le ponçage des perles et des courbes
- Élimination des produits d'étanchéité et des résidus de joints solides
- Ponçage des charges
- Retirer les anciennes peintures et apprêts

réf.	Ø mm	modèle	max. tr/min.	Unité emb.
4679-22-50	50	fin (bleu)	30.000	25
4679-22-75	75	fin (bleu)	20.000	25
4679-23-50	50	médium (rouge)	30.000	25
4679-23-75	75	médium (rouge)	20.000	25
4679-25-115	115	grossier (jaune)	10.000	10
4679-25-50	50	grossier (jaune)	30.000	25
4679-25-75	75	grossier (jaune)	20.000	25



02

Meule en nylon

VORTEX Rapid blend

► Description du produit

- jusqu'à 18.000 tr / min
- grain abrasif haute performance breveté
- structure ouverte
- taux d'enlèvement élevé (grossier / moyen / fin)
- Ponçage avec trois côtés possible
- énorme durée de vie (5 à 8 plus longue que les produits concurrents)
- particulièrement stable, aucune déformation du disque
- pour le système d'enregistrement Normloc
- applicable à divers matériaux, acier, aluminium



réf.	Ø mm	max. tr/min.	Unité emb.
4585-4-75	75	18.000	5

03

Disque de ponçage en tissu nylon BLAZE

BLAZE

► Description du produit

- corindon haute performance en céramique
- structure ouverte
- taux d'enlèvement élevé (grossier)
- énorme durée de vie
- particulièrement flexible
- pour le système d'enregistrement Normloc
- applicable à divers matériaux



réf.	Ø mm	max. tr/min.	Unité emb.
4585-3-50	50	15.500	10
4585-3-75	75	12.000	10

04

Disques abrasifs en tissu Blackloc

Blackloc

► Description du produit

- Pour enlever la rouille détachée, la vieille peinture, les mastics de carrosserie et la protection du soubassement
- structure extrêmement ouverte
- longue durée de vie
- faible dégagement de chaleur
- pour le système d'enregistrement Normloc
- applicable à divers matériaux



réf.	Ø mm	max. tr/min.	Unité emb.
4679-47	50	30.000	10
4679-48	75	20.000	10

01

Système d'enregistrement Normloc

arbre 6 mm inclus

► Le système de montage Normloc se compose d'un support de support en polyuréthane dur qui peut être traité avec une perceuse ou avec la mini meuleuse d'angle à une main. Avec l'adaptateur M14, le patin d'appui peut également être monté sur une meuleuse d'angle.



réf.	Ø mm	max. tr/min.	Unité emb.
4679-90-94	30	40.000	1
4679-90-92	50	30.000	1
4679-90-93	75	20.000	1

02

Système d'enregistrement 3M

Ø 75 mm, pour disque à soies

► Article No. 4679-90-931



03

Arbre de montage Normloc

Ø 6 mm

► Article No. 4679-99-6



04

adaptateur

pour meuleuse d'angle (8696-1-80)

► Article No. 4679-99-8

► Description du produit
 - Filet interne M14
 - Pour monter le système de fixation Normloc sur une meuleuse d'angle





05

Disque en soies 3M

3M

► Description du produit

- pour exposer les points de soudure
- pour éliminer les produits d'étanchéité, la protection du soubassement et les résidus de joints solides



réf.	Ø mm	modèle	max. tr/min.	Unité emb.
4679-44	50	fin - blanc	25.000	1
4679-45	50	médium - jaune	25.000	1
4679-46	50	grossier - vert	25.000	1
4679-46-75	75	grossier - vert	15.000	1

01

Papier de verre or avec velcro

ø 150 mm - or, Mirka, 7 trous, Hutchinson

► Description du produit

- 6 perforé une fois
- flexible et agressif
- produit universel de haute qualité
- Type de grain: oxyde d'aluminium
- Liant: résine synthétique, liaison progressive
- Matériau de support: papier latex flexible
- Scatter: semi-ouvert
- Couleur or



réf.	Ø mm	granulométrie	Unité emb.
4657-080	150	80	100
4657-010-0	150	100	100
4657-012-0	150	120	100
4657-018-0	150	180	100

02

Glisser le papier

Bandes 115 x 280 mm, jaune, non perforées

► Description du produit

- bande 115mm x 280mm
- non perforé
- sans adhérence
- papier de verre flexible ouvert dispersé
- pour le ponçage préalable et intermédiaire dans la zone de peinture avec une ponceuse vibrante ou à la main
- type de grain : oxyde d'aluminium
- Liant : résine synthétique, résine progressive
- Matériau de base : Papier latex souple
- Diffusion : semi-ouverte



réf.	granulométrie	Unité emb.
4676-40	40	50
4676-60	60	50
4676-80	80	100
4676-100	100	100
4676-120	120	100
4676-150	150	100
4676-180	180	100
4676-240	240	100



03

Souris de ponçage, bloc de ponçage manuel

Souris de broyage

► Article No. 4662-100

► Description du produit

- pour disques Velcro de 150 mm
- poids léger
- en plastique



01

Rouleau de toile émeri

réf.	granulométrie	largeur mm	Longueur m
4674-40-40	40	40	25
4674-40-60	60	40	25
4674-40-80	80	40	25
4674-40-100	100	40	25
4674-40-120	120	40	25
4674-40-240	240	40	25
4674-40-400	400	40	25
4674-50-40	40	50	25
4674-50-60	60	50	25
4674-50-80	80	50	50
4674-50-100	100	50	50
4674-50-120	120	50	50
4674-50-180	180	50	50
4674-50-240	240	50	50
4674-50-400	400	50	50

02

Bandes de bâton non perforées

70 x 450 mm

► Description du produit

- Type de grain: oxyde d'aluminium
- Liant: résine synthétique
- Matériau de support: papier latex flexible
- Dispersion: haloffen
- Couleur or
- flexible et agressif



réf.	granulométrie	Unité emb.
4678-40	40	50
4678-80	80	50
4678-120	120	100

03

papier de verre humide imperméable

Feuille 230 mm x 280 mm

► **Description du produit**

- pour les travaux de ponçage fin avant le polissage
- pour tous travaux de ponçage humide
- Feuille 230 mm x 280 mm
- résistant à l'eau

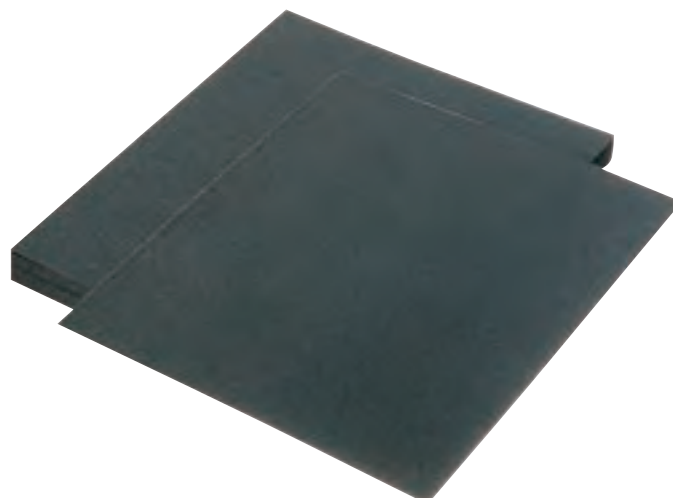

réf.	granulométrie	Unité emb.
4673-80	80	50
4673-120	120	50
4673-180	180	50
4673-240	240	50
4673-320	320	50
4673-360	360	50
4673-400	400	50
4673-600	600	50
4673-800	800	50
4673-100-0	1000	50
4673-120-0	1200	50
4673-150-0	1500	50
4673-200-0	2000	50

04

Bloc de fichiers

pour les bandes de fichiers

► **Article No. 4652-70-400**

► **Description du produit**

- la forme ergonomique assure une manipulation facile et sans fatigue
- Le corps en plastique moulé assure un haut niveau de résistance et de durabilité
- avec valve pour réguler la force d'aspiration et optimiser l'aspiration air / poussière



01

Rouleau de meulage

► Description du produit

- Zircon, tissu avec liant entièrement en résine synthétique
- taux d'enlèvement très élevé
- Top liant avec ingrédients abrasifs actifs
- Zones d'application:
 - Acier inoxydable, métaux non ferreux, aciers de construction et de matériaux - ainsi que matériaux métalliques difficiles à usiner
 - Meulage de peaux coulées, traitement des cordons de soudure, ébavurage général
 - Finition des surfaces façonnées
- Zircon, tissu avec liant entièrement en résine synthétique



réf.	Ø mm	largeur mm	granulométrie	minimum	max.	Unité emb.
				tr/min.	tr/min.	
4675-15-50	15	30	50	2.500	36.000	10
4675-15-150	15	30	150	2.500	36.000	10
4675-22-50	22	20	50	18.000	26.000	10
4675-22-150	22	20	150	18.000	26.000	10
4675-30-50	30	30	50	13.000	19.000	10
4675-30-150	30	30	150	13.000	19.000	10
4675-45-50	45	30	50	9.000	13.000	10

02

Support pour rouleau de meulage

► Description du produit

- Corps en caoutchouc avec tige en acier de 6 mm
- La tension centrifuge assure un ajustement antidérapant du rouleau de broyage
- pour l'utilisation de rouleaux abrasifs



réf.	Ø de l'arbre mm	Unité emb.
4675-15	15	1
4675-22	22	1
4675-30	30	1
4675-45	45	1
4675-60	60	1

03

Rouleau de ventilateur

► Description du produit

- Travaux de meulage et de polissage fins
- sur l'acier inoxydable, l'acier et les métaux non ferreux
- spécialement pour le lissage de surface
- et convient au polissage fin
- motif de ponçage uniforme et sans couture



réf.	Ø mm	largeur mm	Ø de l'arbre mm	granulométrie	max. tr/min.	Unité emb.
4675-30-60	30	10	6	60	18.000	5
4675-30-80	30	10	6	80	18.000	5
4675-30-120	30	10	6	120	18.000	5
4675-40-60	40	20	6	60	18.000	5
4675-40-80	40	20	6	80	18.000	5
4675-60-60	60	30	6	60	12.000	5
4675-60-80	60	30	6	80	12.000	5
4675-60-120	60	20	6	120	12.000	5
4675-80-60	80	50	6	60	7.500	5
4675-80-80	80	50	6	80	7.500	5

01

Brosse ronde

► Description du produit

- Fil d'acier trempé
- ondulé
- Ø total 50 mm
- avec tige de 6 mm



réf.	modèle	largeur mm	Ø fil	max. tr/min.	Unité emb.
4691-926-049	Opel	10	0,3	15.000	1
4691-926-050	normale	10	0,5	15.000	1
4691-926-051	petite	7	0,3	15.000	1

02

Brosse à tige ronde

Fil d'acier trempé, noué, lisse

► Description du produit

- Fil d'acier trempé
- tressé
- lisse



réf.	Ø mm	max. tr/min.	Unité emb.
4691-925-905	70	20.000	1

03

Brosse tresse

M14



réf.	Ø mm	max. tr/min.	Unité emb.
4691-925-941	65	12.500	1

04

Brosse tresse universelle

► Description du produit

- Épaisseur du fil: 0,5 mm
- Diamètre du trou d'axe: 22,2 mm



réf.	Ø mm	max. tr/min.	Unité emb.
4691-925-911	115	12.000	1
4691-925-912	125	12.000	1

05

Brosse centrifuge

Fil d'acier, tressé

► Description du produit

- pour percer
- Fil d'acier
- tressé



réf.	Ø mm	max. tr/min.	Unité emb.
4691-925-900	19	20.000	1
4691-925-901	28	20.000	1

06

Brosse longue durée

► Article No. 4691-925-910 | Brosse à long terme Épaisseur 7 mm

► Article No. 4691-925-920 | Axe de support Ø 13 mm





X



pour travailler sur les carrosseries alu

B



pour éliminer la peinture au niveau des contours

Z



suppression de films sur des surfaces métalliques ou peintes sans les détériorer

01

Machine pneumatique MBX

idéal pour les gommages à effacer

► Article No. 4692-123

► Description du produit

- Poids: 1,1 kg
- Raccord de pression d'air fileté: Rp 1/4 "
- Vitesse: 0-3500 min-1
- Pression d'écoulement requise: 6,2 bar / 90 psi
- consommation d'air moyenne: 17,5 CFM (500 l / min)



02

Kit de démarrage MBX

pour le traitement professionnel de l'acier

► Article No. 4692-900

► Description du produit

- Poids: 1,1 kg
- Raccord de pression d'air fileté: Rp 1/4 "
- Diamètre de tuyau requis: 3/8 "ID (9,5 mm)
- Vitesse: 0-3500 min-1
- Pression d'écoulement requise: 6,2 bar / 90 psi
- obligatoire Diamètre du tube intérieur: 9,5 mm
- Consommation d'air moyenne: 17,5 CFM (500 l / min.)
- Niveau de pression acoustique: 83 dB (DIN 45635-21; ISO 3744)?
- Contenu:
- 1 x 4692-123 machine pneumatique MBX
- 1 x 4692-211 système de montage MBX 1 mm
- 1 x 4692-223 système de montage MBX 23 mm
- 1 x 4692-523 Courroie de brosse MBX, grossière 23 mm
- 1 x 4692-411 Courroie de brosse MBX, moyenne 11 mm
- 1 x 4692311 MBX courroie de brosse fine 11 mm
- 1 gomme à effacer 4692-800 MBX



01

Courroie de brosse MBX

► Description du produit

- z. B. pour nettoyer les joints en acier



réf.	modèle	largeur	Unité emb.
4692-311	fin	11 mm	5
4692-323	fin	23 mm	5
4692-411	médium	11 mm	5
4692-423	médium	23 mm	5
4692-511	grossier avec coude	11 mm	10
4692-523	grossier avec coude	23 mm	5

02

Courroie de brosse en acier inoxydable MBX

► Description du produit

- pour l'usinage de corps en aluminium



réf.	modèle	largeur	Unité emb.
4692-611	avec coude	11 mm	5
4692-623	avec coude	23 mm	5
4692-723	sans coude	23 mm	5

03

Gomme à effacer MBX

► Description du produit

- pour éliminer les résidus de colle sur les surfaces métalliques et les peintures
- manipulation confortable
- vitesse de travail élevée
- aucun dommage à la peinture
- Longue durée de vie



réf.	largeur mm	Ø mm	Unité emb.
4692-800	23	100	1

04

Systeme d'enregistrement MBX

► Description du produit

- Le support est destiné à toutes les bandes à brosses et gommes à effacer en aluminium d'une largeur de 11 mm qui sont traitées avec la machine de traitement MBX
- l'adaptateur de machine convient à notre appareil à air comprimé MBX breveté (réf. 4692-123)

réf.	largeur mm	Unité emb.
4692-211	11	1
4692-223	23	1

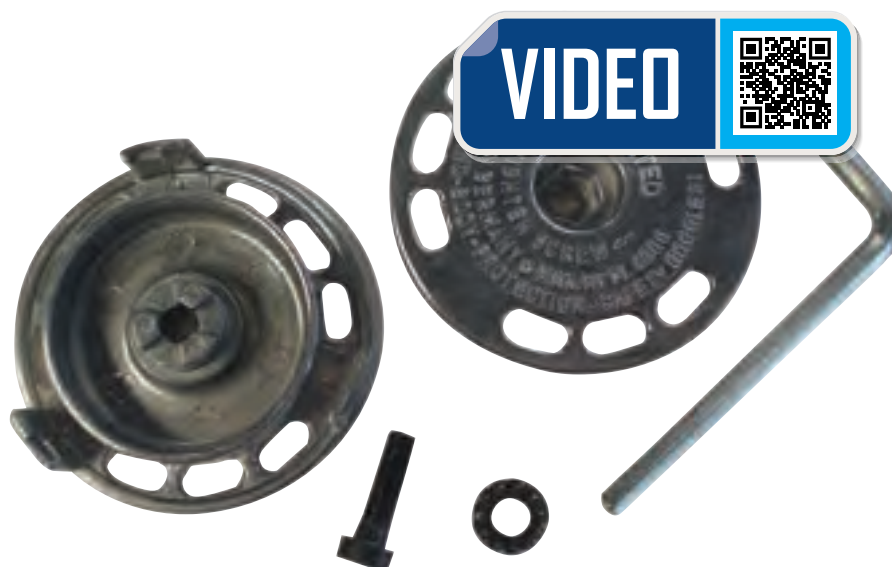

01

Foret hélicoïdal Night Line HSS

profilé rectifié, DIN 338

► Description du produit

- Terrain de profil
- sol à partir d'un blanc solide
- Foret HSS
- Convient aux perceuses à main
- Angle de pointe 118 °
- comportement de pénétration relativement bon
- arête de coupe transversale réduite
- haute stabilité
- comportement de fonctionnement silencieux



Je suis aussi disponible
en assortiment :
Article No. 1957-626

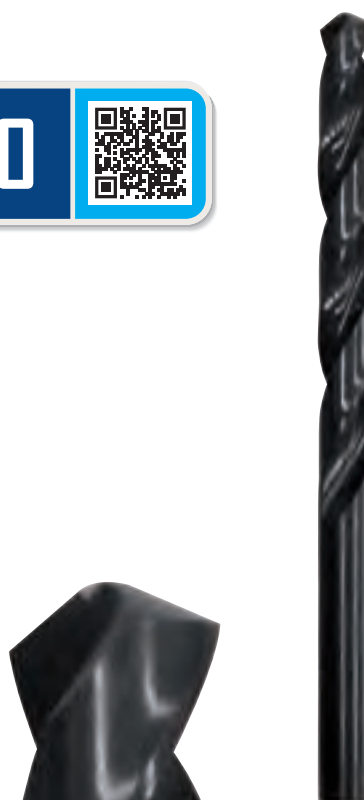

réf.	Ø mm	Unité emb.
4626-10	1,0	10
4626-15	1,5	10
4626-20	2,0	10
4626-25	2,5	10
4626-30	3,0	10
4626-35	3,5	10
4626-40	4,0	10
4626-42	4,2	10
4626-45	4,5	10
4626-48	4,8	10
4626-50	5,0	10
4626-52	5,2	10
4626-55	5,5	10
4626-60	6,0	10
4626-62	6,2	10
4626-65	6,5	10

réf.	Ø mm	Unité emb.
4626-68	6,8	10
4626-70	7,0	10
4626-75	7,5	10
4626-80	8,0	5
4626-85	8,5	5
4626-90	9,0	5
4626-95	9,5	5
4626-100	10,0	5
4626-105	10,5	5
4626-110	11,0	1
4626-115	11,5	1
4626-120	12,0	1
4626-125	12,5	1
4626-130	13,0	1
4626-135	13,5	1
4626-140	14,0	1

02

Boîte de forage hélicoïdal Night Line HSS 1.0-10.0mm

profilé rectifié, DIN 338

► Article No. 4626-001-10 | Ø 1,0-10,0 mm (pas ascendant de 0,5 mm)

► Article No. 4626-001-13 | Ø 1,0-13,0 mm (pas ascendant de 0,5 mm)

► Description du produit

- Traits:
- Terrain de profil
- sol à partir d'un blanc solide
- Foret HSS
- Convient aux perceuses à main
- Angle de pointe 118 °
- comportement de pénétration relativement bon
- arête de coupe transversale réduite
- haute stabilité
- comportement de fonctionnement silencieux



03

Ensemble de ligne de nuit

Assortiment de forets

► Article No. 1900-97

► contenu : 13 pièces

- 1 foret hélicoïdal NIGHT LINE 4626-20 2.0MM
- Foret hélicoïdal NIGHT LINE 4626-25 2,5 mm
- Foret hélicoïdal NIGHT LINE 4626-30 3.0MM
- 1 foret hélicoïdal NIGHT LINE 4626-35 3.5MM
- 1 foret hélicoïdal NIGHT LINE 4626-40 4.0MM
- 1 foret hélicoïdal NIGHT LINE 4626-45 4.5MM
- 1 pce.4626-50 FORET TWIST LINE NIGHT LINE 5,0MM
- 1 foret hélicoïdal NIGHT LINE 4626-55 5,5 mm
- 1 pce.4626-60 FORET TWIST LINE NIGHT 6,0MM
- Foret hélicoïdal NIGHT LINE 4626-65 6,5 mm
- 1 pce.4626-70 FORET TWIST LINE NIGHT 7,0MM
- 1 foret hélicoïdal NIGHT LINE 4626-75 7,5 MM
- 1 foret hélicoïdal NIGHT LINE 4626-80 8.0MM



01

Stratus - Foret hélicoïdal HSS-O

► Description du produit

- Broyage spécial:
- concentricité silencieuse
- pas de poinçonnage central
- Perçage possible sur des surfaces courbes
-
- Caractéristiques:
- Perceuse HSS-O
- Foret polyvalent pour presque tous les matériaux
- Sol à partir d'un flan solide
- résistance à la rupture la plus élevée pour tous les diamètres
- faible courbure des copeaux
- profil au sol et coupe à droite
-
- Angle de pointe:
- jusqu'à 50% plus rapide que les forets hélicoïdaux conventionnels
- faible consommation d'énergie
- particulièrement adapté aux perceuses sans fil

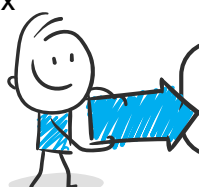

Je suis aussi disponible
en assortiment :
Article No. 1957-627-1

réf.	Ø mm	Unité emb.
4627-10	1,0	10
4627-15	1,5	10
4627-20	2,0	10
4627-25	2,5	10
4627-30	3,0	10
4627-33	3,3	10
4627-35	3,5	10
4627-40	4,0	10
4627-42	4,2	10
4627-45	4,5	5
4627-50	5,0	5
4627-51	5,1	5
4627-55	5,5	5
4627-60	6,0	5
4627-65	6,5	5
4627-68	6,8	5
4627-70	7,0	5
4627-75	7,5	5
4627-80	8,0	5
4627-85	8,5	5
4627-90	9,0	5
4627-95	9,5	5

réf.	Ø mm	Unité emb.
4627-100	10,0	5
4627-102	10,2	1
4627-105	10,5	1
4627-110	11,0	1
4627-115	11,5	1
4627-120	12,0	1
4627-125	12,5	1
4627-130	13,0	1
4627-135	13,5	1
4627-140	14,0	1
4627-145	14,5	1
4627-150	15,0	1
4627-155	15,5	1
4627-160	16,0	1
4627-165	16,5	1
4627-170	17,0	1
4627-175	17,5	1
4627-180	18,0	1
4627-185	18,5	1
4627-190	19,0	1
4627-200	20,0	1

02

Boîte de forage hélicoïdal Stratus HSS-O 1.0-10.0mm

profil au sol et coupe à droite, DIN 338

► Article No. 4627-025-10 | Ø 1,0 - 10,0 mm (pas ascendant de 0,5 mm)

► Article No. 4627-025-13 | Ø 1,0 - 13,0 mm (pas ascendant de 0,5 mm)

► Description du produit

- Foret polyvalent pour presque tous les matériaux
- jusqu'à 50% plus rapide que les forets hélicoïdaux conventionnels
- Pas de poinçonnage central, perçage possible sur les surfaces courbes
- profil au sol et coupe à droite
- Foret HSS-O, DIN 338
- Sol à partir d'un flan solide
- résistance à la rupture la plus élevée pour tous les diamètres
- faible courbure des copeaux
- concentricité silencieuse
- faible consommation d'énergie
- particulièrement adapté aux perceuses sans fil



03

Ensemble Stratus

Assortiment de forets

► Article No. 1900-98

► contenu : 6 pièces

► Set contenu:

- 1 pièce 4627-20 Foret hélicoïdal Stratus HSS-O 2,0 mm
- 1 pièce 4627-30 Foret hélicoïdal Stratus HSS-O 3,0 mm
- 1 pièce 4627-40 Foret hélicoïdal Stratus HSS-O 4,0 mm
- 1 pièce 4627-50 Foret hélicoïdal Stratus HSS-O 5,0 mm
- 1 pièce 4627-60 Foret hélicoïdal Stratus HSS-O 6,0 mm
- 1 pièce 4627-80 Foret hélicoïdal Stratus HSS-O 8,0 mm



01

Foret hélicoïdal Platinum HSCO

profil au sol et coupe à droite, DIN 1921

► Description du produit

- profil au sol et coupe à droite
- Angle de pointe 135 °
- bon comportement de pénétration
- Matériau HSCO (qualité spéciale)
- Meule de précision
- Chanfrein 4 surfaces
- comportement de coupe agressif
- stabilité et durée de vie élevées
- comportement de fonctionnement silencieux
- résistance à haute température
- très bonne évacuation des copeaux



Je suis aussi disponible
en assortiment :
Article No. 1957-628



réf.	Ø mm	Unité emb.
4628-1-25	2,5	1
4628-1-30	3,0	1
4628-1-32	3,2	1
4628-1-35	3,5	1
4628-1-40	4,0	1
4628-1-42	4,2	1
4628-1-45	4,5	1
4628-1-50	5,0	1
4628-1-55	5,5	1
4628-1-60	6,0	1
4628-1-65	6,5	1
4628-1-68	6,8	1
4628-1-70	7,0	1

réf.	Ø mm	Unité emb.
4628-1-75	7,5	1
4628-1-80	8,0	1
4628-1-85	8,5	1
4628-1-90	9,0	1
4628-1-95	9,5	1
4628-1-100	10,0	1
4628-1-105	10,5	1
4628-1-110	11,0	1
4628-1-115	11,5	1
4628-1-120	12,0	1
4628-1-125	12,5	1
4628-1-130	13,0	1

02

Boîte de forage hélicoïdal Platinum HSCO 2.5-10.0mm

profil au sol et coupe à droite, DIN338

► Article No. 4628-125-010 | Ø 2,5-10,0 mm (pas ascendant de 0,5 mm)

► Description du produit

- profil au sol et coupe à droite, DIN338
- Matériau HSCO (qualité spéciale) à 5% de teneur en cobalt
- Meule de précision
- L'angle de pointe de 118 ° permet un très bon comportement de pénétration
- Amincissement ponctuel spécial pour un comportement d'autocentrage optimal sans pré-perçage
- Chanfrein à 4 facettes: idéal pour les aciers durs à haute résistance, comportement de coupe agressif, réduction de la force d'avance de 30% en raison de l'amincissement du noyau
- stabilité et durée de vie élevées
- comportement de fonctionnement silencieux
- résistance à haute température
- très bonne évacuation des copeaux



03

Jeu de forets en platine

► Article No. 1900-99

► contenu : 6 pièces

- Matériau HSCO (qualité spéciale)
- Meule de précision
- Angle de pointe 135 °
- bon comportement de pénétration
- Chanfrein 4 surfaces
- comportement de coupe agressif
- stabilité et durée de vie élevées
- comportement de fonctionnement silencieux
- résistance à haute température
- très bonne évacuation des copeaux
-
- Contenu:
- 1 foret hélicoïdal NIGHT LINE 4626-20 2.0MM
- 1 pce.4628-1-30 FORET HÉLICOÏDAL PLATINE HSCO 3,0 MM
- 1 pce.4628-1-40 FORET HÉLICOÏDAL PLATINE HSCO 4,0 MM
- 1 pce.4628-1-50 FORET HÉLICOÏDAL PLATINE HSCO 5,0 MM
- 1 pce.4628-1-60 FORET HÉLICOÏDAL PLATINE HSCO 6.0 MM
- 1 pce.4628-1-80 FORET HÉLICOÏDAL PLATINE HSCO 8,0 MM



01

Forage

Coupe facile

- ▶ Article No. 2894-443
- ▶ Contenu: 350 ml
- ▶ Quantité par carton: 12

▶ Description du produit

- l'évacuation des copeaux est prise en charge
- Réduction du frottement entre le foret et la pièce
- Le foret et la pièce sont lubrifiés et refroidis
- prolongation significative de la durée de vie
- Protection anticorrosion de l'alésage



02

Jeu de forets coniques en tôle

HSS

- ▶ Article No. 4694-015-45

▶ Description du produit

- Point biseauté: norme de l'entreprise
- Amincissement ponctuel: DIN 1412 C
- Angle de pointe: 118 °
- Angle de conicité: 20-30 °
- Tolérance Ø: usine standard
- Tige: 3 fois la surface de serrage
- Surface: vierge
- coupe à droite



03

Fraiser

HSS, DIN 335

réf.	Ø mm	Longueur mm
4710-1-63	6,3	60
4710-1-83	8,3	60
4710-1-124	12,4	60



04

Perceuse pas à pas Unibit

HSS-E

► Description du produit

- Ce foret multi-étapes a 14 pas de 4 à 30 mm et est donc adapté pour percer des trous étagés.

réf.	modèle	d2	l1
4691-921-304	4 - 30 mm	13,0 mm	78



05

Forets coniques

HSS

► Description du produit

- Point biseauté: norme de l'entreprise
- Amincissement ponctuel: DIN 1412 C
- Angle de pointe: 118 °
- Angle de conicité: 20-30 °
- Tolérance Ø: usine standard
- Tige: 3 fois la surface de serrage
- Surface: vierge
- coupe à droite
- Ø tige: 6 mm

réf.	modèle	d2	l1
4694-015-41	dimensions 1 : 3 - 14,0 mm	6 mm	58
4694-015-42	dimensions 2 : 5 - 20,0 mm	8 mm	71
4694-015-43	dimensions 3 : 16 - 30,5 mm	9 mm	76
4694-015-44	dimensions 4, 24 - 40,0 mm	10 mm	89
4694-015-46	dimensions 5, 36 - 50,0 mm	12 mm	97



06

Foret conique Unidrill HSS

HSS, rectifié avec point de croisement

► Description du produit

- HSS
- sol avec point de croisement
- Tige: 3 fois la surface de serrage
- Point biseauté: norme de l'entreprise
- Amincissement ponctuel: DIN 1412 C
- Angle de pointe: 118 °
- Angle de conicité: 20-30 °
- Tolérance Ø: usine standard
- Surface: vierge
- coupe à droite
- Diamètre: 5 mm-31 mm

réf.	modèle	l1
4691-921-495	5-31 mm, d2 = 9 mm, l1= 103 mm	103





01

Jeu de fraises en carbure

► Article No. 4694-016-5

► Description du produit

- Fraises en carbure de différentes conceptions
- Enregistrement 6 mm
-

- Contenu:

- 1x fraise cylindrique Ø 10 mm
- 1x coupe-arc rond Ø 10 mm
- 1x coupe-arc rond Ø 12 mm
- 1x coupe-arc pointu Ø 12 mm
- 1x fraise conique Ø 12 mm



Fraise en carbure

► Description du produit

- Les fraises en carbure haute performance offrent la plus grande stabilité des arêtes de coupe et une ténacité élevée des arêtes de coupe.
- Le revêtement de protection contre l'usure en titane-nitride de carbone augmente la dureté de surface de l'outil à environ 3000 HV / micro dureté et la résistance à la dureté à chaud jusqu'à 400 ° C. Cela augmente la durée de vie et augmente la productivité.

Forme cylindrique avec dents droites



Forme sphérique



réf.	Tête Ø mm	Longueur de la tête mm	Ø de l'arbre mm	Longueur mm
4681-061-06	6	18	6	58
4681-161-019	10	20	6	60

réf.	Tête Ø mm	Longueur de la tête mm	Ø de l'arbre mm	Longueur mm
4681-161-021	10	9	6	49

Forme de l'arc pointu



Forme arrondie de l'arc



réf.	Tête Ø mm	Longueur de la tête mm	Ø de l'arbre mm	Longueur mm
4681-661-325	6	25	12	65
4681-061-08	6	18	6	58

réf.	Tête Ø mm	Longueur de la tête mm	Ø de l'arbre mm	Longueur mm
4681-161-020	10	20	6	60
4681-061-07	6	18	6	58
4681-661-326	12	25	6	65

Rouleau de forme ronde

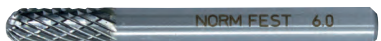

Forme de cône pointu



réf.	Tête Ø mm	Longueur de la tête mm	Ø de l'arbre mm	Longueur mm
4681-161-022	10	20	6	60
4681-061-10	6	10	6	56

réf.	Tête Ø mm	Longueur de la tête mm	Ø de l'arbre mm	Longueur mm
4681-061-09	6	18	6	58
4681-661-327	12	25	6	65

01

Fraiseuse de soudage par points

D-5120C

► Article No. 8696-112-915

► Description du produit

- Vitesse de ralenti: 600 tr / min
- Poids: 2,2 kg
- Pression atmosphérique: 6,3 bar
- Connexion d'air comprimé: 1/4 "
- faible production de chaleur
- peu d'influence sur la tension superficielle = moins de distorsion sur la surface à traiter
- coupe précise
- durée de vie plus longue de la perceuse, donc plus grande efficacité économique
- Minimiser le risque de casser les pointes et les flancs de la perceuse
- convient particulièrement pour une utilisation sur des feuilles à haute résistance
- Avance de broche de perçage pneumatique brevetée pour une pression de contact constante
- Support amovible pour les points de soudure internes et externes
- VEUILLEZ NOTER: cet article est exclu de l'offre de fidélité!



02

Fraise en carbure monobloc

► Description du produit

- 3 tranchants
- pour tôles à haute résistance (matériaux)
- pour fraiseuse par points



réf.	Ø mm	Longueur mm
4710-008-044	8	44
4710-008-046	8	46

03

Fraise à souder par points

HSCO, foret Ø: 8,0 mm, longueur: 46 mm, UE: 10



réf.	Ø mm	Longueur mm
4710-112-900	8	46

04

Foret de soudage par points

HSS pour perceuse



réf.	Ø mm	Longueur mm
4710-6	6	60
4710-8	8	60
4710-10	10	60

05

Foret de soudage par points

avec revêtement multicouche



► Description du produit

- revêtement multicouche spécial
- La température d'application est de 800 ° C max.
- Coefficient de frottement de 0,6

réf.	Ø mm	Longueur mm
4710-206	6	70
4710-208	8	80
4710-210	10	90

06

Fraise à souder par points

HSS pour perceuse

► Article No. 4698-1

► Description du produit

- Longueur totale: 72 mm
- Ø de perçage: 10,0 mm
- coupe à droite



Couronne de fraisage de rechange pour fraises à souder par points

HSS pour perceuse

► Article No. 4698-01

01

Pâte d'étamage

- ▶ Article No. 4982-91
- ▶ Contenu: 1 kg
- ▶ Quantité par carton: 1

▶ Description du produit

- est appliqué avant l'étamage proprement dit pour donner au corps un apprêt optimal sur le métal
- nettoie et dégraisse
- sans plomb



02

souder

Bar, pressé

- ▶ Article No. 4982-1
- ▶ Contenu: 5 kg (5 barres de 1 kg)

▶ Description du produit

- PB (plomb): 74%
- SN (étain): 25%
- SB (antimoine): 1%
- Désignation standard: DIN EN 29453?
- Unité d'emballage: 5 kg (5 tiges de 1 kg)

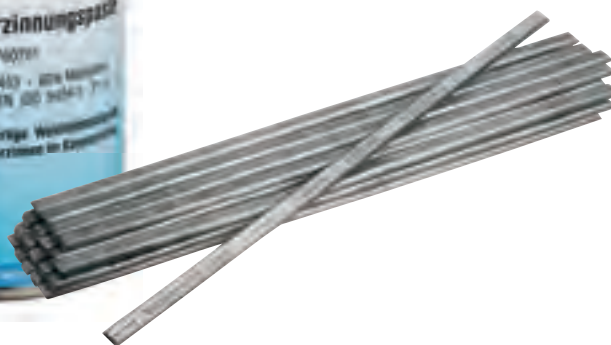

03

Essence

Extra chaud

- ▶ Article No. 8714-608-600
- ▶ Contenu: 600 ml
- ▶ Quantité par carton: 12

▶ Description du produit

- température maxi 2000 ° C
- un mélange de propane, butane, acétone et isobutane
- très chaud
- convient pour l'étamage et le brasage



04

Buse du brûleur à allumage piézoélectrique

- ▶ Article No. 8714-609-3

▶ Description du produit

- Températures entre 750 ° C et 1900 ° C possibles
- poignée ergonomique
- réglable en continu
- manipulation facile
- pour toutes les cartouches avec filetage 7/16 "
- Utilisable à 360 °





05

Remplacement de l'étain à chaud

250 ml

- ▶ Article No. 2893-224-2
- ▶ Contenu: 265 ml
- ▶ Quantité par carton: 12

▶ Description du produit

- résistant à l'humidité et aux intempéries résistant à la température de -30 ° C à 120 ° C (brièvement jusqu'à 180 ° C). La durée de vie en pot à 23 ° C est de 50 minutes



06

Batteur à main, angulaire pour Tinsol Plus

- ▶ Article No. 2893-223-39
- ▶ Unité emb.: 5





01

Ensemble de tuyaux de torche 150 A

pour torches de soudage MIG / MAG standard

▶ Article No. 4983-101 | longueur : 3 m

▶ Article No. 4983-101-5 | longueur : 5 m

▶ Description du produit

- Refroidissement: refroidissement par air
- Diamètre du fil: 0,6 à 1,0 mm
- Débit de gaz: 8 l / min.
- Col de torche: conception rigide
- Système pour buses de gaz bouchées
- Buse de contact: 1,2 mm
- Câble: câble coaxial en caoutchouc flexible
- Conception technique: selon CEI 60974-7
- Poids avec 5 mètres de câble: 2.800 kg
- Connexion: prise centrale européenne
- Capacité de charge à 60% ED
- (Cycle de 10 minutes)
- avec mélange gazeux 150 A.
- à CO² 180 A



02

Tube brûleur 150 A

rigide, enfichable

▶ Article No. 4983-112



03

Tube brûleur 150 A

souple, branché

▶ Article No. 4983-113



04

Spirale guide rouge

rouge

► Article No. 4983-101-51

► Description du produit

- 5 mètres de long
- pour des courants jusqu'à 250 ampères
- pour des épaisseurs de fil de 0,8 à 1,2 mm



05

Ensemble buse 150 A

M6

► Article No. 4983-110

► Description du produit

- convient pour: 4983-101, 4983-101-5, 4983-112



06

Buse de soudage par points 150 A

enfichable

► Article No. 4983-103



07

Ressort de buse à gaz inséré

pour systèmes de brûleur bouchés 150 A

► Article No. 4983-109

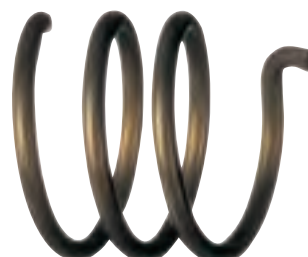

08

Buse à gaz 150A

enfichable



09

Buse de courant 150A

nickelé



réf.	raccord	Unité emb.
4983-102	enfichable	1
4983-102-1	à visser	1

réf.	Ø mm	Unité emb.
4983-105-008	0,8	10
4983-105-010	1,0	10



01

Ensemble de tuyau de torche

pour torches de soudage MIG / MAG standard

► Article No. 4983-250 | Longueur: 5 m

► Description du produit

- Refroidissement: refroidissement par air
- Diamètre du fil: 0,8 à 1,2 mm
- Débit de gaz: 10 litres / minute
- Col de torche: conception rigide
- Système pour buses de gaz bouchées
- Câble: câble coaxial en caoutchouc flexible
- Conception technique: selon CEI 60974-7
- Poids avec 5 mètres de câble: 3,600 kg
- Connexion: prise centrale européenne
- Capacité de charge à 60% ED
- (Cycle de 10 minutes)
- avec gaz mixte 200A
- à CO²230A



02

Tube brûleur 250 A

flexible, branché

► Article No. 4983-251-2



03

Spirale guide rouge

rouge

► Article No. 4983-101-51

► Description du produit

- 5 mètres de long
- pour des courants jusqu'à 250 ampères
- pour des épaisseurs de fil de 0,8 à 1,2 mm



04

Porte-buse 250 A

pour buses de gaz bouchées

► Article No. 4983-110-1

► Description du produit

- M6
- pour buses de gaz bouchées
- pour des courants jusqu'à 250 ampères



05

Ressort de buse à gaz inséré

pour systèmes de brûleur bouchés 250 A

► Article No. 4983-253

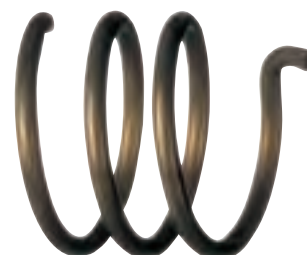

06

Buse à gaz 250A

enfichable



07

Buse de courant 250A

nickelé



réf.	raccord	Unité emb.
4983-252	enfichable	1
4983-252-1	à visser	1

réf.	Ø mm	Unité emb.
4983-255-008	0,8	10
4983-255-010	1,0	10

01

Fil de soudage au gaz inerte

02

adaptateur

pour bobines de panier

▶ Article No. 4982-008-100



réf.	Ø mm	Utilisation	Convient pour	Poids
4982-018	0,8	SG1 A	tôles galvanisées	15
4982-008	0,8	SG 2	Acier	15
4982-010	1,0	SG 2	Acier	15
4982-012	1,2	SG 2	Acier	15

03

Fil de soudage autogène

Tige, G1

▶ Article No. 4982-002

▶ Unité emb.: 5



04

Fil ondulé

pour griffe 6 "

▶ Article No. 8714-821-079

▶ Unité emb.: 5

▶ Description du produit

- Longueur: 360 mm

- Diamètre: 2 mm

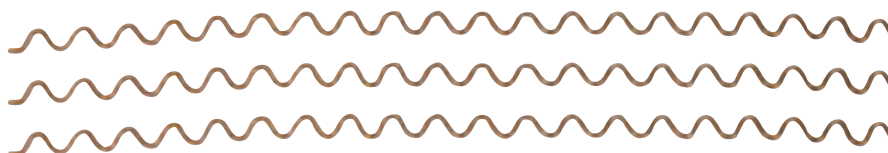

05

Électrodes en bâton

Overcord

► Description du produit

- ***???* ATWBL Aufzählung:1



réf.	Longueur mm		Unité emb.
4982-044-152	2,5	350	275
4982-044-158	3,2	350	160

06

Électrodes en bâton

Fincord, type rutile

► Description du produit

- électrode en cellulose rutile à revêtement épais
- faibles éclaboussures
- peut être soudé dans toutes les positions, sauf chute

-

- Caractéristiques:

- Limite de ligne ReH N / qmm > 420
- Résistance à la traction Rm N / qmm 500-640
- Allongement à la rupture A5% > 20



réf.	Longueur mm		Unité emb.
4982-044-147	2,5	350	210

07

Zvárané klince



réf.	Ø mm	Unité emb.
8714-821-077	2,0	1000
8714-821-078	2,6	1000

08

Rondelles vierges

Acier non traité



réf.	Ø mm	Unité emb.
6405-8	8,0	100

01

Panneau de mousse souple, panneaux d'isolation phonique en mousse

Panneaux d'insonorisation en mousse

- ▶ Article No. 4580-774
- ▶ Unité emb.: 6

▶ Description du produit

- Résistance à la température: de -25 ° C à 90 ° C
- surface résistante à l'abrasion
- Dimensions: 550 x 250 x 10 mm
- Couleur anthracite
- PU: 6

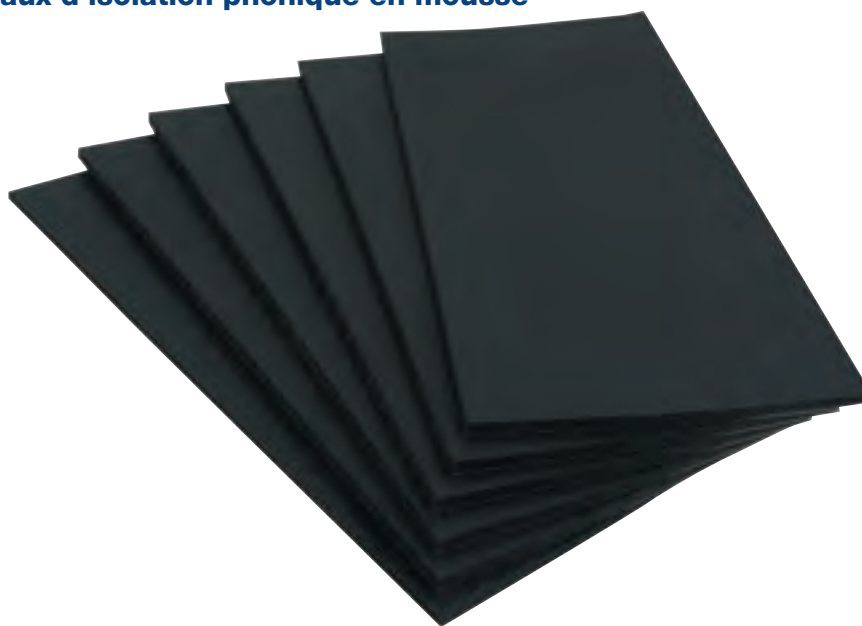

02

Panneau d'isolation acoustique, bitume

Panneaux d'insonorisation en bitume

- ▶ Article No. 4580-773
- ▶ Unité emb.: 6

▶ Description du produit

- Résistance à la température: jusqu'à 90 ° C
- La couleur noire
- Dimensions: 550 x 250 x 2 mm
- PU: 6

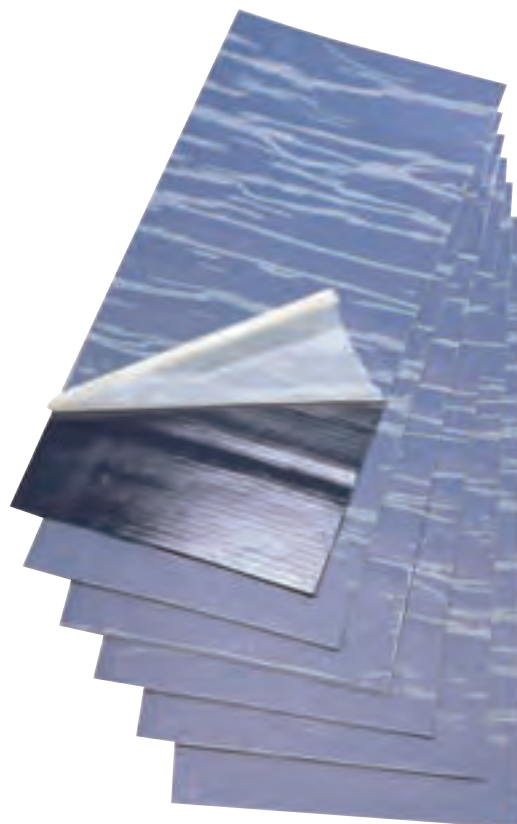

03

Ruban d'étanchéité en plastique permanent

► Article No. 4581-770

► Description du produit

- appartement
- Longueur du rouleau: 26 m
- sans solvant
- résistant à la température, au vieillissement et aux intempéries
- Résistance à la température de -30 ° C à 100 ° C
- Élimine les bruits corporels gênants
- Dimensions: 20 x 2 mm



04

Rouleau de ruban butyle

Ruban d'étanchéité en plastique permanent, noir

► Article No. 4581-777

► Description du produit

- Élimine les bruits corporels gênants
- Ø cordon rond: 8 mm
- Longueur: 10 m



01

Ligne d'assemblage haute performance

► Description du produit

- sans silicone
- ruban adhésif haute performance acrylique sensible à la pression double face
- très haute transparence
- très approprié pour coller le verre et divers plastiques transparents
- les surfaces minces ou structurées peuvent être collées sur toute la surface et sans tension
- très bien adapté pour compenser les différences de dilatation entre les différents matériaux
- bonne résistance aux chocs
- Amortissement des vibrations
- scellage
- très bonne résistance aux intempéries, au vieillissement, au jaunissement (influences UV)
- pour moulures



réf.	largeur mm	Longueur m	Unité emb.
4991-306	6	10	1
4991-312	12	10	1
4991-319	19	10	1
4991-324	24	10	1

02

Bande décorative

► Description du produit

- La couleur noire
- adhésif double face
- haute résistance finale

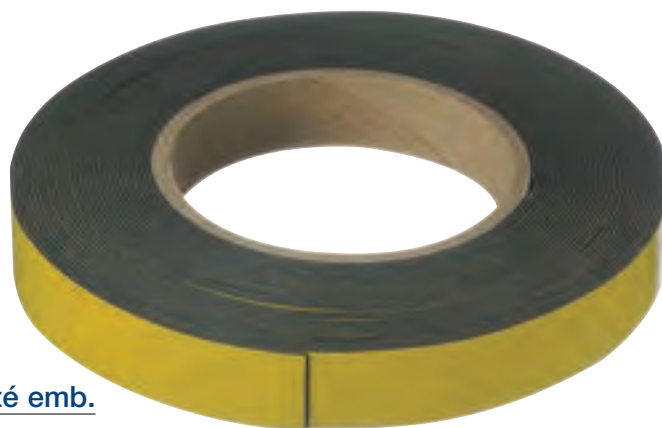

réf.	largeur mm	Longueur m	Unité emb.
4991-06	6	10	1
4991-12	12	10	1
4991-19	19	10	1
4991-24	24	10	1

03

Ruban adhésif pour films de protection

► Description du produit

- Couleur: transparent
- adhésif double face

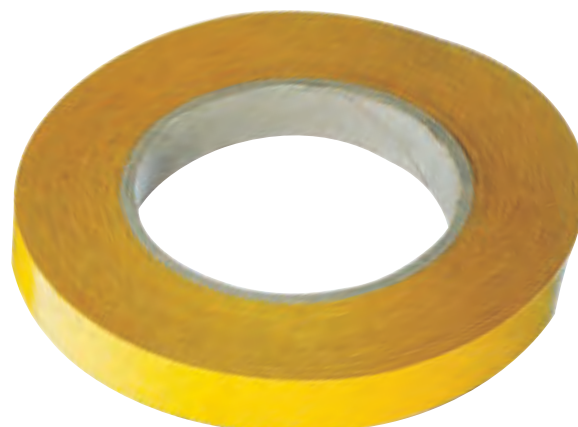

réf.	largeur mm	Longueur m	Unité emb.
4991-50-19	19	50	1
4991-50-38	38	50	1

04

Film protecteur autocollant teinté

0,6 x 100 mètres, épaisseur 90μ

► Article No. 7991-100

► Description du produit

- Peut également être utilisé comme film de revêtement de porte





01

Rivets aveugles en acier

DIN 7337, douille de rivet: acier, galvanisé / mandrin de rivet: acier, galvanisé



réf.	Manches à rivets Ø mm	Manches à rivets Longueur mm	Foret Ø mm	Épaisseur du matériau à riveter	Tête Ø mm	Hauteur de la tête mm	Unité emb.
5938-48-8	4,8	8	4,9	2,5 - 4,5	9,5	1,1	100
5938-48-12	4,8	12	4,9	6,0 - 8,0	9,5	1,1	100
5938-48-14	4,8	14	4,9	8,0 - 10,0	9,5	1,1	100
5938-48-16	4,8	16	4,9	10,0 - 11,5	9,5	1,1	100
5938-64-12	6,4	12	6,5	3,0 - 6,0	13	1,8	100
5938-64-15	6,4	15	6,5	6,0 - 9,0	13	1,8	100
5938-64-18	6,4	18	6,5	9,0 - 12,0	13	1,8	100
5938-64-22	6,4	22	6,5	12,0 - 16,0	13	1,8	100

02

Rivets aveugles alu

Manchon de rivet: alliage d'aluminium



Mandrin de rivet: alliage d'aluminium

► Description du produit

- Excellent pour fixer diverses pièces de pare-chocs intérieurs
- convient aux matériaux souples
- Forme étalée

réf.	Manches à rivets Ø mm	Manches à rivets Longueur mm	Foret Ø mm	Épaisseur du matériau à riveter	Tête Ø mm	Hauteur de la tête mm	Unité emb.
5937-048-205	4,8	20,5	4,3	3,0 - 9,0	8,0	1,6	100

03

Rivets aveugles alu

Douille de rivet: alliage d'aluminium Mandrin de rivet: acier, zingué

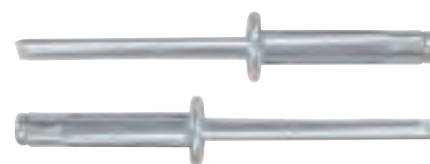

► Description du produit

- DIN 7337
- Manchon de rivet: alliage d'aluminium
- Mandrin de rivet: acier galvanisé



réf.	Manches à rivets Ø mm	Manches à rivets Longueur mm	Foret Ø mm	Épaisseur du matériau à riveter	Tête Ø mm	Hauteur de la tête mm	Unité	emb.
5937-24-6	2,4	6,0	2,4	2,0 - 4,0	5,0	0,6	100	
5937-24-8	2,4	8,0	2,4	4,0 - 6,0	5,0	0,6	100	
5937-3-6	3,0	6,0	3,1	1,5 - 3,5	6,5	0,8	100	
5937-3-8	3,0	8,0	3,1	3,5 - 5,5	6,5	0,8	100	
5937-3-10	3,0	10,0	3,1	5,6 - 7,0	6,5	0,8	100	
5937-3-16	3,0	16,0	3,1	9,0 - 13,0	6,5	0,8	100	
5937-32-10	3,2	10,0	3,3	5,5 - 7,0	6,5	0,8	100	
5937-4-6	4,0	6,0	4,1	0,5 - 3,0	8,0	1,0	100	
5937-4-8	4,0	8,0	4,1	3,0 - 5,0	8,0	1,0	100	
5937-4-10	4,0	10,0	4,1	5,0 - 6,5	8,0	1,0	100	
5937-4-12	4,0	12,0	4,1	6,5 - 8,5	8,0	1,0	100	
5937-4-16	4,0	16,0	4,1	8,5 - 12,5	8,0	1,0	100	
5937-4-20	4,0	20,0	4,1	12,0 - 16,0	8,0	1,0	100	
5937-48-10	4,8	10,0	4,9	4,5 - 6,0	9,0	1,1	100	
5937-48-16	4,8	16,0	4,9	6,0 - 12,0	9,0	1,1	100	
5937-5-8	5,0	8,0	5,1	3,0 - 4,5	9,0	1,1	100	
5937-5-10	5,0	10,0	5,1	4,5 - 6,0	9,0	1,1	100	
5937-5-12	5,0	12,0	5,1	6,0 - 8,0	9,0	1,1	100	
5937-5-16	5,0	16,0	5,1	8,0 - 12,0	9,0	1,1	100	
5937-5-20	5,0	20,0	5,1	12,0 - 16,0	9,0	1,1	100	
5937-5-25	5,0	25,0	5,1	16,0 - 21,0	9,0	1,1	100	
5937-5-40	5,0	40,0	5,1	30,0 - 35,0	9,0	1,1	100	
5937-6-8	6,0	8,0	6,1	3,0 - 4,5	12,0	1,5	100	
5937-6-10	6,0	10,0	6,1	4,5 - 6,0	12,0	1,5	100	
5937-6-12	6,0	12,0	6,1	6,0 - 8,0	12,0	1,5	100	
5937-6-16	6,0	16,0	6,1	8,0 - 12,0	12,0	1,5	100	
5937-6-20	6,0	20,0	6,1	12,0 - 16,0	12,0	1,5	100	
5937-6-25	6,0	25,0	6,1	16,0 - 21,0	12,0	1,5	100	

01

Rivets aveugles alu

Manchon de rivet: alliage d'aluminium, Mandrin de rivet: alliage d'aluminium

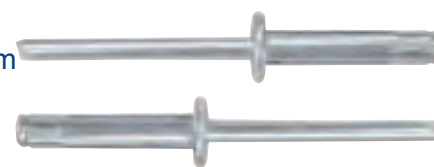

► Description du produit

- DIN 7337
- Manchon de rivet: alliage d'aluminium
- Mandrin de rivet: acier galvanisé

réf.	Manches à rivets Ø mm	Manches à rivets Longueur mm	Foret Ø mm	Épaisseur du matériau à riveter	Tête Ø mm	Hauteur de la tête mm	Unité emb.
5937-040-188	4,0	18,8	4,2 - 4,4	3,0 - 7,0	8,0	≤ 1,7	100

02

Sceller les rivets aveugles, aluminium

Manchon de rivet: alliage d'aluminium, Mandrin de rivet: acier légèrement graissé



réf.	Manches à rivets Ø mm	Manches à rivets Longueur mm	Foret Ø mm	Épaisseur du matériau à riveter	Tête Ø mm	Hauteur de la tête mm	Unité emb.
5937-048-12	4,8	12,5	4,9	6,5-8	9,5		100

03

Rivets aveugles expansibles, aluminium

Manchon de rivet: alliage d'aluminium, Mandrin de rivet: acier galvanisé



réf.	Manches à rivets Ø mm	Manches à rivets Longueur mm	Foret Ø mm	Épaisseur du matériau à riveter	Tête Ø mm	Hauteur de la tête mm	Unité emb.
5937-004-821	4,8	21,0	4,9	8,0 - 15,0	9,5	1,0	100

04

Rivets aveugles acier / aluminium

Douille de rivet: aluminium, mandrin de rivet: acier, galvanisé

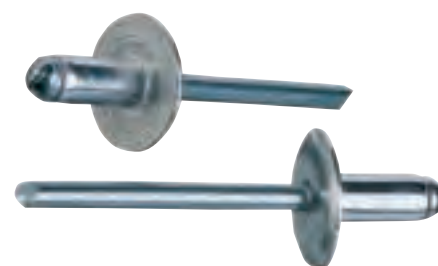

réf.	Manches à rivets Ø mm	Manches à rivets Longueur mm	Foret Ø mm	Épaisseur du matériau à riveter	Tête Ø mm	Hauteur de la tête mm	Unité emb.
5944-4-85	4,0	8,5	4,1	4,5 - 6,0	12,0	1,4	100
5944-11-8	5,0	8,0	5,1	0,5 - 4,5	11,0	1,5	100
5944-11-10	5,0	10,0	5,1	4,5 - 6,0	11,0	1,5	100
5944-11-12	5,0	12,0	5,1	6,0 - 8,0	11,0	1,5	100
5944-11-16	5,0	16,0	5,1	8,0 - 12,0	11,0	1,5	100
5944-11-20	5,0	20,0	5,1	12,0 - 16,0	11,0	1,5	100
5944-11-25	5,0	25,0	5,1	16,0 - 21,0	11,0	1,5	100
5944-11-30	5,0	30,0	5,1	21,0 - 25,0	11,0	1,5	100
5944-14-8	5,0	8,0	5,1	0,5 - 4,5	14,0	1,5	100
5944-14-10	5,0	10,0	5,1	4,5 - 6,0	14,0	1,5	100
5944-14-12	5,0	12,0	5,1	6,0 - 8,0	14,0	1,5	100
5944-14-16	5,0	16,0	5,1	8,0 - 12,0	14,0	1,5	100
5944-14-20	5,0	20,0	5,1	12,0 - 16,0	14,0	1,5	100

05

Rivets aveugles alu

avec tête de bouton / selon DIN 7337? douille de rivet: aluminium, peint en noir
mandrin de rivet: acier, zingué

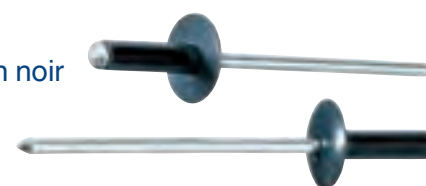

réf.	Manches à rivets Ø mm	Manches à rivets Longueur mm	Foret Ø mm	Épaisseur du matériau à riveter	Tête Ø mm	Hauteur de la tête mm	Unité emb.
5937-4-81	4,0 (VW)	8,0	4,1	3,0 - 5,5	12,0	1,5	100
5937-4-141	4,0 (VW)	14,0	4,1	7,5 - 11,0	12,0	1,5	100
5937-48-141	4,8	14,0	4,9	7,5 - 11,0	12,0	1,8	100



01

Écrou aveugle en aluminium

Tête de bouton, aluminium

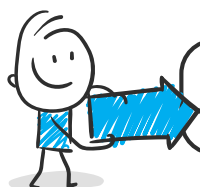

Je suis aussi disponible
en assortiment :
Article No. 1957-948



réf.	Manches à rivets Ø mm	Manches à rivets Longueur mm	Foret Ø mm	Épaisseur du matériau à riveter	Tête Ø mm	Hauteur de la tête mm	Unité emb.
5948-14-20	M4	6,0	10,0	8,0	≤ 0,8	0,5 - 3,0	100
5948-15-30	M5	7,0	11,0	10,0	≤ 1,0	0,5 - 3,0	100
5948-16-30	M6	9,0	16,0	12,0	≤ 1,0	0,5 - 3,0	100
5948-18-30	M8	11,0	16,5	12,5	≤ 1,5	0,5 - 3,0	100
5948-18-55	M8	11,0	20,0	15,0	≤ 1,5	3,0 - 5,5	100
5948-10-175	M10	13,0	25,0	20,0	≤ 1,5	3,0 - 5,5	50

02

Écrous à sertir aveugles

Acier galvanisé hexagonal



réf.	Manches à rivets Ø mm	Manches à rivets Longueur mm	Foret Ø mm	Épaisseur du matériau à riveter	Tête Ø mm	Hauteur de la tête mm	Unité emb.
5950-5-13	M5	7,0	13,0	10,0	≤ 1,0	0,7 - 3,0	50
5950-6-145	M6	9,0	16,0	13,0	≤ 1,5	0,5 - 3,0	25
5950-8-155	M8	11,0	17,0	16,0	≤ 1,5	0,5 - 3,5	25

03

Écrous à sertir aveugles

acier galvanisé, avec tête plate

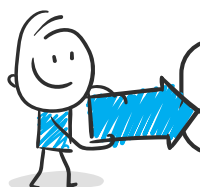

Je suis aussi disponible
en assortiment :
Article No. 1957-948



réf.	Manches à rivets Ø mm	Manches à rivets Longueur mm	Foret Ø mm	Épaisseur du matériau à riveter	Tête Ø mm	Hauteur de la tête mm	Unité emb.
5949-4-115	M4	6,0	11,0	9,0	1,1	0,5 - 3,0	100
5949-5-12	M5	7,0	14,0	10,0	1,1	0,5 - 3,0	100
5949-6-145	M6	9,0	16,0	12,0	1,6	0,5 - 3,0	100
5949-8-16	M8	11,0	17,5	15,0	1,6	0,5 - 3,0	100
5949-8-185	M8	11,0	20,0	15,0	1,6	3,0 - 5,5	100
5949-10-17	M10	12,0	19,0	16,0	2,1	0,5 - 3,0	50
5949-10-22	M10	12,0	24,0	16,0	2,1	3,0 - 6,0	50
5949-12-23	M12	16,0	25,0	22,0	2,1	1,0 - 4,0	50

01

Pince à écrous aveugles

Y compris mandrins filetés et écrous M6, M8, M10, M12

► Article No. 8948-800

► Description du produit

- Outil à main pour le traitement des écrous à sertir aveugles
- échelle de course lisible
- peu d'effort requis
- Pose du rivet dans des endroits difficiles d'accès
- Système de changement rapide pour mandrins et manchons
- pour le traitement des écrous à sertir aveugles M6 M8 M10 M12 aluminium / acier / acier inoxydable
- Plage de travail: jusqu'à Ø 12 mm
- Poids: 1,1 kg
- Longueur totale: 210 mm
-
- Zones d'application:
- Par exemple: fixations de toit convertibles, rails de toit, amplificateurs de plaque d'immatriculation AUDI, volets sur les portes arrière de camion, charnières de porte de camion, partout dans la construction de véhicules pour véhicules spéciaux et superstructures, assemblage de diverses plaques de renfort sur les carrosseries et machines de voitures, construction de caravanes, etc.



02

Mandrin et écrou filetés

pour pince à écrous aveugles 8948-800



réf.	modèle	Unité emb.
8948-800-14	M4	1
8948-800-15	M5	1
8948-800-16	M6	1

03

Riveteuse manuelle NTX

Zone de travail jusqu'à 5 mm Ø

► Article No. 8949-11

► Description du produit

- Poids: 1,85 kg
- Longueur totale: 570 mm
- Course de l'appareil: 10 mm
- Plage de travail: jusqu'à 5 mm Ø aluminium et jusqu'à 4 mm Ø acier inoxydable
-
- Équipements et accessoires:
- Embouchures 10/18, 10/24, 10/32
- Clé d'assemblage



04

Pince à rivets aveugles

Zone de travail jusqu'à Ø 4,8 mm

► Article No. 8949-50

► Description du produit

- Conception de la tête: pivote à 360 °
- Longueur: 250 mm
- Largeur: 355 mm
- Hauteur: 30 mm
- Poids: 0,818 kg



05

Riveteuse à levier

Zone de travail jusqu'à Ø 6,4 mm

► Article No. 8949-20

► Description du produit

- Poids: 1,85 kg
- Longueur totale: 570 mm
- Course de l'appareil: 10 mm
- Plage de travail: jusqu'à 6,4 Ø mm tous matériaux
-
- Équipements et accessoires:
- Embouchures 16/29, 16/32, 16/36, 16/40, 16/45
- Collecteur de mandrins à rivets



06

Ciseaux universels

► Article No. 8714-05

► Description du produit

- conception particulièrement stable
- coupe la tôle, le fil, le plastique, le caoutchouc, le cuir, le carton, le papier, la moquette, les fleurs, les brindilles, etc.
- fermeture pratique à une main en métal



Abréviations clips et agrafes

Matériaux

Abréviation	Désignation
1.4301	Acier inoxydable 1.4301
1.4303	Acier inoxydable 1.4303
1.4310	Acier inoxydable 1.4310
1.4401	Acier inoxydable 1.4401
1.4405	Acier inoxydable 1.4405
A2	Acier inoxydable A2
A4	Acier inoxydable A4
ABS	Acrylonitrile butadiène styrène
AL	Aluminium
C 45	Acier à ressorts C 45
C 75	Acier à ressorts C 75
CK 67	Acier à ressorts CK 67
CU	Cuivre
CUSN	Bronze
CUZN	Laiton
EBA	Copolymère éthylène-butyle-acrylate
KOMBI	Matière combinée
M	Acier traité
PA	Polyamide
PA 12	Polyamide 12
PA 122	Polyamide 122
PA 124	Polyamide 124
PA 6	Polyamide 6
PA 601	Polyamide 601
PA 607	Polyamide 607

coloris

Abréviation	Désignation
ANT	Anthracite
B	Bleu
BE	Beige
NU	Nu
MA	Marron
VF	Vert foncé
G	Gris
V	Vert
GC	Gris clair

Abbreviazione	Denominazione
PA 622	Polyamide 622
PA 623	Polyamide 623
PA 66	Polyamide 66
PA 661	Polyamide 661
PA 662	Polyamide 662
PA 668	Polyamide 668
PA GF	Polyamide renforcé en fibres de verre
PBT HI	Polytéréphtalate de butylène HI
PE	Polyéthylène
PE 181	Polyéthylène 181
PE 271	Polyéthylène 271
PE 302	Polyéthylène 302
PE 750	Polyéthylène 750
PE HD	Polyéthylène haute densité
PE HD	Polyéthylène faible densité
PEE 526	Polyétherester 526
PEE 724	Polyétherester 724
PES	Polyester
POM 509	Polyoxyméthylène 509
PP	Polypropylène
PPN	Polypropylène
PPO	Polyoxyde de phénylène
PVC	Polychlorure de vinyle
SEBS	Styrène-éthylène-butylène-styrène
TPC	Copolyester thermoplastique
TPE	Élastomère thermoplastique
UP	Polyester non saturé
VELOUR PA	Velours polyamide

Abbreviazione	Denominazione
M	Mauve
N	Incolore
OR	Orange
R	Rouge
RO	Rose
NO	Noir
BL	Blanc
Ja	Jaune

Abréviations clips et agrafes

Surface métal

Abréviation	Désignation
BL	Nu
BR	Bruni
CHEM SW	Teinture chimique noir
CR	Chromé
DAC	Dacromet
DELTA PROT	Delta Protekt
DELTA SEAL	Delta Seal
GEBEIZT	Décapé
GEBÖRDELT	Serti
GEO 321	Geomet 321
GEÖLT	Huilé
GL	Brillant
GZ	Additif lubrifiant
IMP	Imprégné
LACK	Peint
MAGNI 565	MAGNI 565 argent
MAGNI 511	MAGNI 511
MIC 200	Microcor 200
MKB ANT MKB	anthracite
MKB SI MKB	(revêtement anticorrosion contenant du métal argent
MKB SI GZ MKB	(revêtement anticorrosion contenant du métal) argent
MKB NO MKB	(revêtement anticorrosion contenant du métal) noir
MKB NO GZ MKB	(revêtement anticorrosion contenant du métal) noir
NI	Nickelé
OX	Oxydé
PA BES. Revêtement	PA non lissé
PHO	Phosphaté
PHO GEÖLT	Phosphaté huilé
PHO IMP	Phosphaté imprégné
PHO LACK	Phosphaté peint
PHO LACK NO	Phosphaté peint noir
PHO LACK NO IMP	Phosphaté peint noir imprégné
PHO PARAF	Phosphaté paraffiné
PHO NO	Phosphaté noir

Abbréviation	Denominazione
POL	Poli
ROH	Brut
SI	Argent
SN	Étamé
TAUCHPARAF	Paraffiné par immersion
VK	Cuivré
VZ	Galvanisée
VZ FL	Galvanisé incolore
VZ FL NTL	Galvanisé incolore post-immersion
VZ FL PASS	Galvanisé incolore passivé
VZ FL PASS MATT	Galvanisé incolore passivé mat
VZ GL	Galvanisé brillant
VZ MATT	Galvanisé mat
VZ NTL	Galvanisé post-immersion
VZG3	Galvanisé jaune chrome-3
VZS3	Galvanisé noir chrome-3
VZSO	Galvanisé organique noir
ZN FE SW	Zinc fer noir
ZN NI	Zinc nickel



Clips

réf.	Désignation art.	N° 1 original	N° 2 original	Figure
5500-110-64	Ecrou en plastique m5 pa 6 gf 30 noir	171201969	1229061	
5500-110-112	Bouchon de protection Ø 8,1 - 8,3 mm PA 66 noir	25186729901C		
5500-110-68	Rivet expansible en plastique ø 8,0 mm pa 66 noir	2E1857784	A0009913940	
5500-110-111	Rivet expansible en plastique Ø 5,0 - 5,7 mm PA 6 noir	N0385053	N0385051	
5500-110-128	Vis rivet à tête hexagonale noire	3C0853934		
5500-110-142	Vis rivet noir	7H0867299		
5500-110-129	Clip de fixation noir	701805163		
5500-110-144	Vis noire	N90739704		
5500-110-108	Pince à sapin Ø 7,9 - 8,1 mm PE LD noir	191867199		
5500-110-107	Grommet PE LD incolore	477857821		
5501-107-107	Agrafe de moulures Pom rose	7703077421		
5500-110-97	Vis à collet 4,8 x 16 zn ni sw	N90648704		
5500-110-93	Vis rivet ø 8.0 mm pa 66 noir	70186729901C	-	
5500-110-143	Vis noire	N10512701		
5500-110-126	Écrou en plastique noir	N90757901		
5500-110-127	Clip de garniture blanc	2E1867289C		

Clips

















č. zboží	Označení	Originál č. 1	Originální č. 2	Obrázek
6244-10-4	Vis de fermeture M24 X 1,5 X 17 mm QR		012301127C	
5500-110-79	Clip de garniture intérieure pom / pa 66 noir	7L6868243	95555524300	
5500-110-75	Écrou à expansion ø 5.0 mm pa 6 + pp gf 40 naturel avec lèvres en caoutchouc	N10621301	-	
5500-110-74	Écrou à expansion st. 4,8 mm pa 6 noir	N90821401	-	
5500-110-98	Vis de collier 6,0 x 18,5 mm delta seal sw gz	N90808201	-	
5500-110-83	Clip de garniture intérieure ø 8,1-8,5 mm pom fl avec joint sw	2E1827649	A0119887678	
5500-110-71	Rivet expansible en plastique ø 8.0 mm pa 66 noir	N91141501	17111712963	
5500-110-70	Rivet expansible en plastique ø 8.0 mm pa 6 noir	3338676334FB	-	
5500-110-58	Rivet aveugle de réparation 4,8 x 6,5 avec rondelle d'étanchéité 14,0 x 1	N90716103	-	
5500-110-50	Bouchon de protection ø 10,5 - 10,7 mm noir	1H086719901C	1H0867199	
5500-110-89	Vis à tête panoramique 5 x 16 zinc nickel noir	N90974701	-	
5500-110-88	Vis autotaraudeuse avec rondelle noire	N10309101	7703016405	
5500-110-60	Rondelle de serrage pour boulon en T ø 5,0 mm delta protekt argent	N90796502	-	
5501-123-301	Agrafe de moulures incolore avec anneau rouge	113853585C		
5501-107-123	Agrafe de moulures Pom incolore	3C0853585		
5501-457-90	Embase de fermeture à rotation Pom noir	4A0805163		



Clips

č. zboží	Označení	Originál č. 1	Originální č. 2	Obrázek
5501-458-00	Embase de fermeture à rotation SI	4A0805960		
5501-461-40	Embase de fermeture à rotation SI	8D0805960		
5501-445-90	Rivet éclaté plastique Ø 8,0 Mm Pom 550 noir	8L0807300		
5500-113-65	Écrou en tôle acier 4,8 Mm galv. FI pass.	N0154452		
5500-000-430	Agrafe pour carton galv. FI	N0143893	N143893	
5500-113-62	Écrou en tôle acier 4,2 Mm galv. FI pass.	N0154292	1507925	
5500-032-010	Écrou en tôle M6 Mkb 2.2 Si Gz	N90168602		
5500-156-1	Écrou en tôle acier 4,2 Mm galv. FI pass.	211837223	N0154301	
5501-001-90	Écrou en tôle acier 6,3 Mm galv. FI pass.	N0154322		
5501-105-080	Vis à tôle 4,8 X 16 avec rondelle comprimée galv. Cr-3*	N90775001		
5500-201-341	Serre-câbles 210 X 4,8 Mm avec pied Ø 6,5 Mm noir	N90666101		
5500-523-14	Rivet éclaté plastique Ø 5,0 - 5,5 Mm Pa 6 noir	N10259301	1L0853934	
5501-103-035	Rivet éclaté plastique Ø 5,5 - 6,4 Mm Pa 661 noir	N10219501	N10219502	
5500-110-34	Rivet fileté Ø 6,2 Mm Pa 6 / Pom noir	8N8868307		
5500-110-32	Rivet fileté Ø 6,2 Mm Pa 6 / Pom noir	7L6868307	8Z0857784	
5500-127-10	Rivet éclaté plastique Ø 5,9 - 7,1 Mm Pa 6 noir	N0385012		

Clips

č. zboží	Označení	Originál č. 1	Originální č. 2	Obrázek
5500-000-000	Quicky pour boulon en T Ø 5,0 Mm Geo Plus	N90335004	N90335006	
5501-107-101	Rondelle de serrage pour boulon en T Ø 5,0 Mm Geomet 321 argent	N90796501		
6129-65-20	Vis combi 7976 6,3X19 rondelle 1,6X18 galv. Fl*	311821143	91403106203	
5501-457-60	Fermeture à rotation Pa noir	4A0805121A		
5501-457-80	Fermeture à rotation Pa noir	4A0805121C		
5501-105-064	Rivet éclaté plastique Ø 6,0 - 6,2 Mm Pa 66 noir	N90359101		
5501-659-50	Vis de fermeture rapide 7,0 X 18,0 Delta Protékt	8D0805121		
5500-110-16	Rivet éclaté plastique Ø 7,8 - 8,8 Mm Pa 66 noir	N10583501		
5500-130-11	Rivet éclaté plastique Ø 7,9 - 8,5 Mm Pa 66 noir	16186729901C	N038549101C	
5501-402-50	Rivet éclaté plastique Ø 7,0 - 7,2 Mm Pa 66 noir	171885767	A0019944145	
5501-461-30	Fermeture à rotation métallique 7,0 X 21,0 noir	8D0805121B		
5501-447-50	Rivet éclaté plastique Ø 8,0 Mm Pa 66 noir	4D0807300B		
5500-145-84	Rivet éclaté plastique Ø 8,0 - 8,2 Mm Pa 12 noir	N90229301		
5501-104-038	Rivet éclaté plastique Ø 8,0 - 8,6 Mm Pa 12 noir	N10032301		
5501-103-068	Rivet éclaté plastique Ø 8,0 - 8,6 Mm Pa 661 noir*	N10552001		
5500-110-14	Rivet éclaté plastique démontable Pa 66 noir	8E0825267		



Clips

č. zboží	Označení	Originál č. 1	Originální č. 2	Obrázek
5500-117-75	Douille E / Ba noir	113857219A		
5501-464-20	Clip habillage intérieur Ø 10,0 - 10,2 Mm Pom noir	8E0868243		
5501-107-121	Clip pour garniture d'étanchéité de porte Pa 66 jaune	1Z0837732A		
5500-147-20	Clip pour garniture d'étanchéité de porte Pa 665 noir	251823717		
5501-101-205	Clip habillage intérieur Pom noir avec douille Pe-Ld incolore	1H0837719		
5501-442-50	Clip sapin Pa 66 noir	1H0819055B01C		
5501-301-70	Clip sapin Ø 6,0 Mm Pa 66 noir	82386320301C		
5500-129-54	Clip habillage intérieur Ø 7,8 - 8,0, Mm Pa 66 noir	823867299		
5500-917-0	Bouchon de recouvrement Ø 7,8 - 8,0 Mm Pom noir	80186729901C	801867299041	
5501-424-90	Clip habillage intérieur Ø 7,9 Mm Pa 66 incolore	171867299B		
5501-104-046	Clip habillage intérieur Ø 7,9 - 8,0 Mm Pom transparent	4D0867299A		
5501-464-00	Clip habillage intérieur Pom /Pa 66 noir	6Q0868243		
5500-405-0	Clip habillage intérieur Ø 8,1 - 8,5 Mm Pom transparent	2E0867059	A0069884378	
5501-445-30	Clip habillage intérieur Ø 8,0 - 8,2 Mm Pom transparent	6X0867300A		
5501-337-30	Clip habillage intérieur Ø 8,0 - 8,2 Mm Pom jaune	7M0867299K		
5501-105-601	Clip sapin Ø 8,0 - 8,5 Mm Pe Ld noir	N90201601	1079129	

Clips





č. zboží	Označení	Originál č. 1	Originální č. 2	Obrázek
5500-110-25	Clip habillage intérieur Pom incolore	8E9867299		
5501-449-60	Écrou à expansion Pa 66 noir*	N90833801		
5501-060-90	Écrou à expansion acier 4,2 Mm Pa 661 incolore	441035555		
5500-879-32	Écrou à expansion acier 4,8 Mm Pa 6 Gf 30 noir	867809966		
5501-107-114	Écrou à expansion 4,8 Mm Pa 6 incolore avec profil caoutchouc	N10516801		
5500-897-33	Écrou à expansion acier 4,8 Mm Pa 6 Gf 30 noir	811807577F		
5501-101-001	Écrou à expansion acier 4,8 Mm Pa 6 Gf 30 noir	811807577C		
5501-101-229	Écrou à expansion acier 4,8 Mm Pa 6 noir	357827998		
5501-447-30	Bouchon Ø 7,9 - 8,1 Mm Pe noir	N90533301		
5501-432-70	Rivet aveugle 4,0 X 14,0 alu / acier noir	N90634901		
5500-115-22	Écrou en tôle acier 4,8 Mm galv. FI pass.			
5501-001-30	Écrou en tôle acier 4,8 Mm galv. FI pass.	6131890118	A0009947245	
5500-113-69	Écrou en tôle acier 6,5 Mm galv. FI pass.	803821117		
5501-055-10	Écrou en tôle acier 4,8 Mm inox (1.4301)	N10194101		
5501-067-90	Écrou en tôle M4 autobloquant Mkb 2.0 Si	N90419002		
5501-441-00	Écrou en tôle acier 6,3 Mm Mkb 2.2 Si Gz	N0154491	N0154492	



Clips

č. zboží	Označení	Originál č. 1	Originální č. 2	Obrázek
5500-238-3	Serre-câbles 140 X 4,5 Mm avec pied Pa 66 noir	N90205501		
5501-447-70	Clip pour tringle de porte Ø 4,0 Mm Pom blanc	171837199		
5501-107-130	Écrou plastique 5,0 Mm Pa 66 Gf 30 noir	WHT003207		
5500-937-7	Rivet éclaté plastique Ø 8,0 - 8,2 Mm Pa 66 gris foncé	N0385501		
5501-107-108	Rivet éclaté plastique Pa 66 noir	8L3837199B		
5501-101-228	Écrou à expansion acier 4,2 Mm Pa 66 beige	165827592		
5501-449-30	Écrou à expansion acier 5,5 Mm Pa 66 noir	441807300B		
5501-440-50	Douille Tpv vert	1H0853586		
5501-101-105	Clip habillage intérieur Pom noir	3B0868243		
5501-101-211	Clip habillage intérieur Ø 8,0 Mm Pom / Pa66 marron / incolore	1H0868243B	1H0868243	
5501-446-90	Clip habillage intérieur Ø 8,0 - 8,2 Mm Pom transparent	6X0868243A		
5501-464-40	Clip habillage intérieur Pom noir avec joint*	5X0867299		
5501-117-74	Agrafe de moulures galvanisée*	113853585B		
5501-101-206	Agrafe de moulures incolore Golf Iii (court)	1H0853585		
5501-101-003	Agrafe de moulures toit Pom incolore	191853733A	6U0853733	
5501-101-207	Agrafe de moulures Pom incolore	1H0853585A		

Clips				
č. zboží	Označení	Originál č. 1	Originální č. 2	Obrázek
5501-101-208	Agrafe de moules Pom incolore	1H0853733B		
5501-063-10	Écrou taraudeur M4 galv. FI pass.	N0386021		
5501-101-237	Rivet fileté quatre pans 8,5 x 8,5 Mm avec bouchon Pa 6 noir	1H0819055C01C		
5501-448-60	Clip pour garniture d'étanchéité de porte Pa 66 gris	3B0839723		
5501-445-60	Rivet à frapper Ø 7,4 - 7,6 Mm Pom / Ppe+Pa noir	4D0807300		
5501-010-2	Écrou de soudure M8 nu	N0114071		
5500-114-70	Écrou en tôle acier 4,8 Mm galv. FI pass. mat	N0154581		
5501-143-00	Rivet éclaté plastique Ø 3,5 - 3,7 Mm Pom noir	113857117B		

Clips				
réf.	Désignation art.	N° 1 original	N° 2 original	Figure
5500-110-91	Rivet aveugle plastique 6,3 x 2 8,9 mm pa / pom noir	07149140786	0940910312	
6464-012-244	Joint d'étanchéité en aluminium 12x21x1,7	9043012031		
5500-110-90	Rivet aveugle plastique 6,3 x 25,2 mm pa / pom noir	07142151750	-	
5500-113-47	Écrou en tôle 3,9 mm			



Clips

č. zboží	Označení	Originál č. 1	Originální č. 2	Obrázek
5500-110-82	Clip de garniture intérieure ø 7,8-8,0 mm pom fl avec joint	51418224768	W702985S300	
5500-110-80	Clip de garniture intérieure ø 7,8-8,0 mm pom fl avec joint sw	07147145753	-	
5500-110-71	Rivet expansible en plastique ø 8.0 mm pa 66 noir	N91141501	17111712963	
5500-110-63	Écrou en plastique 5.0 installation de roue de cloison pom noir	51711958025	A2019900050	
5501-105-069	Écrou en tôle 3,9 mm			
5501-104-039	Vis rivet pour installation de roue de cloison		126 990 03 92	
5500-110-95	Vis rivet noir	07130702966	94530623	
5500-110-77	Grommet pe-ld incolore avec clip métallique vz	07149158194	-	
5500-000-430	Agrafe pour carton galv. FI	N0143893	N143893	
5500-032-010	Écrou en tôle M6 Mkb 2.2 Si Gz	N90168602		
5500-032-040	Écrou en tôle M8 galv. FI pass.	6103426		
5500-053-7	Écrou en tôle acier 4,8 Mm galv. FI pass.	1450293	207266	
5500-110-130	Bouchon de protection noir	51489119216		
5500-110-131	Rivet expansible en plastique noir	51127004445		
5500-110-16	Rivet éclaté plastique Ø 7,8 - 8,8 Mm Pa 66 noir	N10583501		
5500-113-62	Écrou en tôle acier 4,2 Mm galv. FI pass.	N0154292	1507925	

Clips





č. zboží	Označení	Originál č. 1	Originální č. 2	Obrázek
5500-113-65	Écrou en tôle acier 4,8 Mm galv. FI pass.	N0154452		
5500-113-69	Écrou en tôle acier 6,5 Mm galv. FI pass.	803821117		
5500-114-04	Écrou en tôle acier 6,3 Mm galv. FI pass.	6031840	6738766	
5500-114-27	Écrou en tôle acier 6,3 Mm galv. FI pass.	1470998	207217563	
5500-114-70	Écrou en tôle acier 4,8 Mm galv. FI pass. mat	N0154581		
5500-115-22	Écrou en tôle acier 4,8 Mm galv. FI pass.			
5500-115-77	Écrou en tôle acier 5,5 Mm galv. FI pass.	7129925720	2072077	
5500-116-67	Écrou en tôle acier 4,2 Mm galv. FI pass.	A0009942345		
5500-130-11	Rivet éclaté plastique Ø 7,9 - 8,5 Mm Pa 66 noir	16186729901C	N038549101C	
5500-201-404	Rivet éclaté plastique Ø 8,0 - 8,2 Mm Pa 6 noir	A2019900292	A2019900292/9051	
5500-411	Rivet aveugle plastique 5,0 X 12,0 Mm Pa 66 noir			
5500-523-14	Rivet éclaté plastique Ø 5,0 - 5,5 Mm Pa 6 noir	N10259301	1L0853934	
5500-910-1	Écrou à expansion Pa 6 incolore	51135680113		
5500-911-8	Clip habillage intérieur Ø 9,0 - 9,5 Mm Abs noir	435109		
5501-103-022	Disque écrou M6 galv.	N910104006000		









Clips

č. zboží	Označení	Originál č. 1	Originální č. 2	Obrázek
5501-104-051	Écrou plastique 5,0 Pa 6 noir	A0039900251		
5501-105-014	Douille Pa 66 incolore	51131934160		
5501-105-041	Rivet éclaté plastique pour cache rondelle E34 Pom noir	51711928946		
5501-105-063	Rivet éclaté plastique Ø 6,0 - 6,2 Mm Pa 66 noir	51111944537		
5501-105-064	Rivet éclaté plastique Ø 6,0 - 6,2 Mm Pa 66 noir	N90359101		
5501-105-073	Écrou en tôle acier 4,8 Mm Mkb 2.1 Si	7129901656	7129925734	
5501-105-079	Disque écrou M8 galv. bleu Cr-3	51111835625	51117070183	
5501-105-601	Clip sapin Ø 8,0 - 8,5 Mm Pe Ld noir	N90201601	1079129	
5501-107-102	Clip habillage intérieur Ø 7,9 - 8,0 Mm Pom vert	51411870718		
5501-107-103	Clip habillage intérieur Ø 7,9 - 8,0 Mm Pom transparent	51411973500		
5501-107-124	Clip habillage intérieur Ø 8,3 - 8,5 Mm Pom jaune	7131503417		
5501-107-127	Clip habillage intérieur Ø 8,2 Mm Pom bleu	51139804996		
5501-523-20	Rivet éclaté plastique Ø 6,0 - 6,2 Mm Pa 66 noir	51118174185		
5501-529-80	Rivet aveugle plastique 5,8 X 19,0 Mm Pa / Pom noir*	51717002953	51777171004	
5501-530-60	Clip habillage intérieur Ø 7,9 - 8,0 Mm Pom jaune	51418172050		
6129-48-16	Vis combi 7976 4,8X16 rondelle 1,5X15 galv. Fl*	7119916946	7119901294	

Clips

č. zboží	Označení	Originál č. 1	Originální č. 2	Obrázek
6129-48-19	Vis combi 7976 4,8X19 rondelle 1,5X15 galv. FI*	7119916949		
6134-039-13	Vis à collet 3,9 - 13 galv.3*	51.131.823.634		
6365-8	Écrou à bride autobloquant M8 ouv. clé 12 Vk*	A1201420072		
6366-2	Écrous fendus 14441 M8 X 1,25 ouv. 12 Vk 6My*	A0009903250		

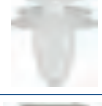
Clips

















réf.	Désignation art.	N° 1 original	N° 2 original	Figure
5500-110-86	Clip de garniture intérieure ø 8,0 mm pom noir	856534	-	
5500-110-84	Clip de garniture intérieure ø 8.2 mm pom fl avec lèvres en caoutchouc sw	9345ZN	7703077476	
5500-110-147	Écrou à cage argent	7518GV		
5500-110-139	Rivet expansible en plastique noir	1622749580		
5500-110-65	Rivet expansible en plastique ø 3.8 - 4.0 mm pom noir	9023G0	A0009900492	
5500-110-87	Clip de garniture intérieure incolore	6822LL	MU000504	
5500-110-85	Clip de garniture intérieure ø 8,5 mm pa 6 incolore	6995X3	-	
5501-107-141	Clip pour garniture d'étanchéité de porte Pa 662 noir	7701044547		



Clips

č. zboží	Označení	Originál č. 1	Originální č. 2	Obrázek
5500-110-31	Vis de roue M12 X 1,5 X 20 Mm ouv. clé 17 Geomet argent*	90942W2001		
5500-110-39	Rivet plastique sans tige Ø 6,2 Mm	7703077078		
5500-110-18	Rivet éclaté plastique Ø 6,0 Mm Pa 66 noir	697346	6990C4	
5500-110-30	Vis M6 X 20 ouv. clé 10 Dacromet Si*	697404		
5500-110-7	Bouchon de recouvrement Ø 6,5 Mm Pa 6 noir	699295	6999R2	
5500-110-1	Clip sapin Ø 6,5 Mm Pa 66 noir	7703077066		
5500-110-19	Rivet éclaté plastique Ø 6,50 Mm Pa 661 noir	699783	6997T2	
5500-110-9	Bouchon de recouvrement Ø 8,0 X 5,0 Mm Pom noir	699786	9619769080	
5500-110-35	Fermeture à rotation Geomet argent	703016	9632676980	
5500-110-40	Embase de fermeture à rotation Geomet Si	703018	9632677180	
5500-110-13	Rivet éclaté plastique Ø 8,0 - 8,2 Mm Pa 6 noir	A1239900292		
5501-107-140	Support de baguette Ø 8,0 Mm Pom noir	792831		
5500-110-28	Clip habillage intérieur Ø 8,2 Mm Pa 66 incolore avec joint	811024		
5500-110-27	Clip habillage intérieur Ø 8,0 Mm Pom transparent	7701049270	71737918	
5501-107-113	Clip habillage intérieur Ø 8,0 Mm incolore avec joint noir	856543	71728806	
5501-107-112	Agrafe de moulures Pom blanc	856548		

Clips







č. zboží	Označení	Originál č. 1	Originální č. 2	Obrázek
5501-107-139	Agrafe de moulures Pom incolore	856558		
5500-939-5	Clip sapin Ø 7,2 Mm Pa 66 gris foncé	2338955	90431553	
5500-124-28	Rivet éclaté plastique Ø 5,0 - 5,2 Mm Pa 122 noir*	A0009900392	A0009902292	
5500-523-14	Rivet éclaté plastique Ø 5,0 - 5,5 Mm Pa 6 noir	N10259301	1L0853934	
5500-110-38	Collier de câble Ø 9,0 Mm Pa 6 gris	7703079070	14569680	
5500-001-191	Collier de câble Ø 17,0 Mm Pa 6 incolore	7703079072		
5500-110-15	Rivet éclaté plastique Ø 4,0 - 4,2 Mm Pom 902 noir	A0019902492		
5501-060-90	Écrou à expansion acier 4,2 Mm Pa 661 incolore	441035555		
5500-110-34	Rivet fileté Ø 6,2 Mm Pa 6 / Pom noir	8N8868307		
5500-110-33	Rivet fileté Ø 6,2 Mm Pa 66 / Pom noir	7703072327		
5500-110-16	Rivet éclaté plastique Ø 7,8 - 8,8 Mm Pa 66 noir	N10583501		
5500-110-12	Rivet éclaté plastique Ø 8,0 - 8,2 Mm Pa 6 noir	99950749740		
5500-110-20	Rivet éclaté plastique Ø 8,05 - 8,30 Mm Pa 66 noir	9648975680	856553	
5500-110-32	Rivet fileté Ø 6,2 Mm Pa 6 / Pom noir	7L6868307	8Z0857784	
5501-132-004	Rivet éclaté plastique Ø 8,0 Mm Pom / Pa Gf noir*	9046708185		
5501-130-055	Rivet éclaté plastique Ø 7,0 Mm Pbt / Pom noir*	9046707166		





Clips

č. zboží	Označení	Originál č. 1	Originální č. 2	Obrázek
5500-110-25	Clip habillage intérieur Pom incolore	8E9867299		
5500-110-26	Clip habillage intérieur Ø 8,2 Mm Pom FI avec profil caoutchouc NO	7703077469	9654280780	
5501-107-127	Clip habillage intérieur Ø 8,2 Mm Pom bleu	51139804996		
5500-110-8	Bouchon de recouvrement Ø 4,7 Mm Pa 66 noir	6992K8	6999A3	
5500-110-2	Bouchon de recouvrement Ø 6,7 Mm Pom noir	7703077068		
5500-110-37	Rivet à frapper Ø 8,1 - 8,3, Mm Pa 66 noir	7013J0	8211WV	
5501-107-105	Bouchon de recouvrement Ø 6,3 - 6,7 Mm Pa 66 noir	A0009881128		
5500-110-4	Bouchon de recouvrement Ø 10,2 Mm Pe noir	7703077225		
5500-110-17	Rivet éclaté plastique Ø 4,55 - 5,15 Mm Pom noir	A0019901392		
5500-110-6	Bouchon de recouvrement pour boulon fileté 5,0 Mm Pp noir	6142789		

Clips

réf.	Désignation art.	N° 1 original	N° 2 original	Figure
5500-110-95	Vis rivet noir	07130702966	94530623	
5500-110-69	Rivet expansible en plastique ø 3.25 - 6.75 mm pa 66 noir	11589289	4855809	
5501-103-015	Rivet éclaté plastique Ø 8,0 Mm Pa 6 noir	90138810		
5501-107-105	Bouchon de recouvrement Ø 6,3 - 6,7 Mm Pa 66 noir	A0009881128		
5501-103-011	Clip habillage intérieur Pom blanc	2345957	90321122	
5501-103-073	Clip pour tringle de porte noir	134786	90044397	

Clips

réf.	Désignation art.	N° 1 original	N° 2 original	Figure
6464-012-244	Joint d'étanchéité en aluminium 12x21x1,7	9043012031		
5500-774-7	Écrou à expansion Pa 6 noir*	9018906013		



Clips





réf.	Désignation art.	N° 1 original	N° 2 original	Figure
5500-110-54	Rivet aveugle 6,4 x 11,0 aluminium / acier	51750705	A0049902897	
5500-110-115	Clip d'hab hab habillage intérieur jaune	14191280		
5500-110-51	Pince à sapin ø 9,0 mm pa 6 noir	14592187		
5500-110-110	Écrou en tôle M6 VZ FL PASS	7740882	60808479	
5500-110-105	Pince à sapin Ø 8,0 mm pa 6 noir	14591487		
5500-110-116	Bouchon de protection noir	1301019808		
6244-10-9	Vis de fermeture, y compris bague d'étanchéité M22 1,5 X 9 mm DR		06.08099-0019	
5500-110-76	Écrou à expansion st. 4,8 mm pa 6 incolore avec joint	46408953	-	
5500-110-73	Rivet expansible en plastique ø 6,3 - 6,7 mm pa 6 noir	5988006	-	
5500-110-100	Rivet à impact noir	71741887	0940908327000	
5500-110-52	Bouchon de protection ø 8,0 - 9,0 mm pa 6 gris foncé	1301019650	130101965	
5501-106-095	Attaches métalliques sécurité pour manivelle lève-vitre huilées	136511	6235332	
5501-107-118	Clip sapin Ø 6,5 Mm Pa 66 noir	4274360		
5500-117-51	Douille Pa 6 rouge	A0009881581		
5501-107-115	Rivet éclaté plastique Ø 8,0 Mm Pa 6 noir	7600779		
5500-032-010	Écrou en tôle M6 Mkb 2.2 Si Gz	N90168602		

Clips

č. zboží	Označení	Originál č. 1	Originální č. 2	Obrázek
5500-110-38	Collier de câble Ø 9,0 Mm Pa 6 gris	7703079070	14569680	
5501-107-117	Clip sapin Ø 6,5 Mm Pa 6 noir	14591687		
5501-107-130	Écrou plastique 5,0 Mm Pa 66 Gf 30 noir	WHT003207		
5501-103-015	Rivet éclaté plastique Ø 8,0 Mm Pa 6 noir	90138810		
5501-107-113	Clip habillage intérieur Ø 8,0 Mm incolore avec joint noir	856543	71728806	
5500-110-27	Clip habillage intérieur Ø 8,0 Mm Pom transparent	7701049270	71737918	
5501-129-003	Rivet à frapper Pom noir*	9046707164		
5500-337-20	Clip habillage intérieur Ø 8,0 - 8,4 Mm Pom noir / transparent	1020732		
5501-912-50	Agrafe de moulures gris	93160023	4409693	
5501-103-035	Rivet éclaté plastique Ø 5,5 - 6,4 Mm Pa 661 noir	N10219501	N10219502	
5501-107-116	Clip sapin Ø 6,5 Mm Pa 6 gris	712113631		
5500-110-8	Bouchon de recouvrement Ø 4,7 Mm Pa 66 noir	6992K8	6999A3	
5500-110-19	Rivet éclaté plastique Ø 6,50 Mm Pa 661 noir	699783	6997T2	
5500-110-26	Clip habillage intérieur Ø 8,2 Mm Pom FI avec profil caoutchouc NO	7703077469	9654280780	



Clips

réf.	Désignation art.	N° 1 original	N° 2 original	Figure
6243-30-3	Joint d'étanchéité Ford en plastique 30 x 3,0 mm NBR	similaire à 1871600		
5500-032-170	Écrou d'expansion noir			
5500-110-132	Rivet expansible en plastique noir	4902755		
5500-110-118	Rivet expansible en plastique noir	11589295	W712665S300	
5500-110-117	Bouchon de protection beige	XW7Z6302354AA6		
5500-110-146	Bouchon de protection noir	6800422		
5500-110-145	Rivet expansible en plastique noir	4605824		
5500-110-140	Rivet expansible en plastique noir	1783872		
6243-30-2	Bouchon de vidange d'huile Ford en plastique avec joint d'étanchéité			
5500-113-62	Écrou en tôle acier 4,2 Mm galv. FI pass.	N0154292	1507925	
5500-113-69	Écrou en tôle acier 6,5 Mm galv. FI pass.	803821117		
6129-65-20	Vis combi 7976 6,3X19 rondelle 1,6X18 galv. FI*	311821143	91403106203	
5500-113-46	Écrou en tôle acier 3,9 Mm galv. FI pass.	237929		
5500-911-8	Clip habillage intérieur Ø 9,0 - 9,5 Mm Abs noir	435109		
5501-337-30	Clip habillage intérieur Ø 8,0 - 8,2 Mm Pom jaune	7M0867299K		
5501-103-035	Rivet éclaté plastique Ø 5,5 - 6,4 Mm Pa 661 noir	N10219501	N10219502	

Clips





č. zboží	Označení	Originál č. 1	Originální č. 2	Obrázek
5500-337-20	Clip habillage intérieur Ø 8,0 - 8,4 Mm Pom noir / transparent	1020732		
5500-110-14	Rivet éclaté plastique démontable Pa 66 noir	8E0825267		
5501-101-205	Clip habillage intérieur Pom noir avec douille Pe-Ld incolore	1H0837719		
5501-105-601	Clip sapin Ø 8,0 - 8,5 Mm Pe Ld noir	N90201601	1079129	
5500-336-90	Fixation recouvrement du filtre à pollen noir / incolore	1106903	W703475S300	
5500-033-310	Écrou en tôle acier 4,2 Mm galv. FI pass.	1138971	W707715S309	
5501-107-133	Clip habillage intérieur Ø 6,0 Mm Pom transparent	1208973		
5501-701-00	Écrou à expansion Pa 66 incolore	1416795		
6365-61	Écrou à bride M8 ouv. clé 13 H 8 autobloquant Vk*	1448187		
5500-053-7	Écrou en tôle acier 4,8 Mm galv. FI pass.	1450293	207266	
5500-156-1	Écrou en tôle acier 4,2 Mm galv. FI pass.	211837223	N0154301	
5500-114-27	Écrou en tôle acier 6,3 Mm galv. FI pass.	1470998	207217563	
5500-307-71	Connecteur à ressort A2*	1473931		
5500-121-9	Écrou en tôle acier 3,5 Mm galv. FI pass.	1474663	311821161	
5500-030-540	Bouchon de recouvrement Ø 8,2 - 8,4 Mm Pa 66 noir	1480335		
5501-301-70	Clip sapin Ø 6,0 Mm Pa 66 noir	82386320301C		







Clips

č. zboží	Označení	Originál č. 1	Originální č. 2	Obrázek
5501-107-131	Clip habillage intérieur Ø 6,0 Mm Pom transparent	1552662	W709010S300	
5501-107-130	Écrou plastique 5,0 Mm Pa 66 Gf 30 noir	WHT003207		
5500-940-5	Clip sapin Ø 7,0 - 7,4 Mm Pa 66 noir	1629082	1618742	
5500-145-45	Bouchon de recouvrement Ø 8,40 - 8,62 Mm Pom noir	1629279	6725950	
5500-033-590	Écrou à expansion acier 4,8 Mm Pa 6 blanc	1659672		
5500-053-6	Écrou en tôle acier 4,2 Mm galv. FI pass.	1716235		
5500-114-04	Écrou en tôle acier 6,3 Mm galv. FI pass.	6031840	6738766	
5500-031-190	Fermeture rapide sapin Pom noir	6049625		
5500-032-050	Écrou en tôle M8 autobloquant galv. FI pass.	6089805		
5500-032-040	Écrou en tôle M8 galv. FI pass.	6103426		
5500-033-340	Rivet fileté quatre pans 7,1 x 11,0 Mm Pa 66 noir	6114021		
5500-405-0	Clip habillage intérieur Ø 8,1 - 8,5 Mm Pom transparent	2E0867059	A0069884378	
5500-130-11	Rivet éclaté plastique Ø 7,9 - 8,5 Mm Pa 66 noir	16186729901C	N038549101C	
5500-110-6	Bouchon de recouvrement pour boulon fileté 5,0 Mm Pp noir	6142789		
5501-107-129	Clip sapin Ø 8,0 - 8,2 Mm Pom noir	6560532	W700185S300	
6134-048-16	Vis à collet 4,8 - 16 galv.3*	6707417	W700426S303	2

Clips















č. zboží	Označení	Originál č. 1	Originální č. 2	Obrázek
5500-000-000	Quicky pour boulon en T Ø 5,0 Mm Geo Plus	N90335004	N90335006	
5500-937-7	Rivet éclaté plastique Ø 8,0 - 8,2 Mm Pa 66 gris foncé	N0385501		
5500-411	Rivet aveugle plastique 5,0 X 12,0 Mm Pa 66 noir			
5500-001-191	Collier de câble Ø 17,0 Mm Pa 6 incolore	7703079072		
5500-032-000	Écrou en tôle M5 Mkb 2.2 No	E824115S74		
5500-032-290	Écrou en tôle acier 4,8 Mm autobloquant Mkb 2.0 Si	E824123S71		

Clips



réf.	Désignation art.	N° 1 original	N° 2 original	Figure
5500-110-96	Vis rivet noir	90683SA5003	-	
5500-110-99	Clip de joint de porte incolore	91530ST5003	-	
5500-110-53	Pince à sapin ø 7.9 - 8.1 mm pa 6 noir	91606SE3003	6J0853379	
5500-110-56	Rivet aveugle 6,0 x 21,3 acier / acier avec œillet noir	1071415	697202	





Clips

č. zboží	Označení	Originál č. 1	Originální č. 2	Obrázek
5500-110-57	Rivet aveugle 4,8 x 20,5 alu / alu	7000412	11589289	
5500-110-92	Vis rivet ø 6,2 mm pa 6 noir	1007932	-	
5500-110-102	Vis rivet ø 7.9 - 8.1 mm pom noir	4327144	BC1D56145	
5500-110-78	Clip de garniture intérieure ø 5,0 mm pom noir	1042065	-	
5500-110-95	Vis rivet noir	07130702966	94530623	
5500-110-133	Clip de garniture intérieure gris	91560SLJJ01		
5500-771-0	Écrou à expansion incolore*	9018904014		
5500-785-082	Clip pour garniture d'étanchéité de porte Pa 6 incolore*	90664671003		
5500-785-021	Rivet plastique sans tige noir*	90672671003		
5501-129-003	Rivet à frapper Pom noir*	9046707164		
5500-785-045	Écrou à expansion M4 Pe incolore avec bague en mousse*	9751922000		
5500-785-087	Rivet fileté Pa 66 noir*	9046708145		
5500-785-083	Rivet fileté Ø 6,0 Mm Pa 6 noir*	5578552020		
5501-129-013	Rivet à frapper Pom noir*	91501S04003	91512S04003	
5501-129-001	Rivet éclaté plastique Ø 10,0 - 10,2 Mm Pp / Pom noir*	91503SZ3003		



Clips

réf.	Désignation art.	N° 1 original	N° 2 original	Figure
5500-110-121	Écrou en tôle noir	1335706017B		
5500-785-045	Écrou à expansion M4 Pe incolore avec bague en mousse*	9751922000		

Clips





réf.	Désignation art.	N° 1 original	N° 2 original	Figure
6464-114-22	Anneau alu sim. DIN 7603A 14,0 X 22,0 X 2,0	2.151.323.000	K995641400	
5500-785-045	Écrou à expansion M4 Pe incolore avec bague en mousse*	9751922000		
5500-777-3	Rivet fileté Ø 6,2 - 7,0, Mm Pa 6 noir*	9046706017		

Clips







réf.	Désignation art.	N° 1 original	N° 2 original	Figure
5500-110-134	Clip de garniture intérieure noir	DYC500030		
5500-110-23	Clip habillage intérieur Ø 8,2 Mm Pom incolore / jaune	4414720	93176656	



Clips

réf.	Désignation art.	N° 1 original	N° 2 original	Figure
5500-110-102	Vis rivet ø 7.9 - 8.1 mm pom noir	4327144	BC1D56145	
6362-112-15	Écrou de roue M12 X 1,5 ouv. clé 21 galv-3 *	30.873.148		
5500-788-028	Rivet plastique sans tige Ø 6,0 Mm Pa 6 noir*	155300291		
5501-131-004	Rivet à frapper noir*	B46768AC3		
5501-131-002	Rivet fileté noir*	NA0156145		

Clips

réf.	Désignation art.	N° 1 original	N° 2 original	Figure
5500-110-87	Clip de garniture intérieure incolore	6822LL	MU000504	
5500-405-0	Clip habillage intérieur Ø 8,1 - 8,5 Mm Pom transparent	2E0867059	A0069884378	
5500-201-404	Rivet éclaté plastique Ø 8,0 - 8,2 Mm Pa 6 noir	A2019900292	A2019900292/9051	
6362-112-15	Écrou de roue M12 X 1,5 ouv. clé 21 galv-3 *	30.873.148		
5500-777-3	Rivet fileté Ø 6,2 - 7,0, Mm Pa 6 noir*	9046706017		
5501-130-010	Rivet à frapper Pom / Ppo noir*	9046707041		
5501-132-003	Rivet éclaté plastique Ø 8,0 - 8,2 Mm Pom / Pp Gf 20 noir*	155309321		

Clips

réf.	Désignation art.	N° 1 original	N° 2 original	Figure
5500-110-59	écrou en tôle M5 v vz fl passer	A0019907291	-	
5500-110-54	Rivet aveugle 6,4 x 11,0 aluminium / acier	51750705	A0049902897	
5500-110-63	Écrou en plastique 5.0 installation de roue de cloison pom noir	51711958025	A2019900050	
5500-110-65	Rivet expansible en plastique ø 3.8 - 4.0 mm pom noir	9023G0	A0009900492	
5500-110-67	Rivet expansible en plastique pa 66 noir	A1249900492	-	
5501-104-035	Passe-fil pour clip décoratif blanc			
5500-110-109	Écrou en tôle M6 VZ FL PASS	A0039941745		
5500-110-66	Rivet expansible en plastique ø 6.0 - 6.2 mm pom noir	A0009904592	1268176	
5500-110-106	Pince en U 1,5 - 2,0 mm vz FL PASS	A0019887678		
5500-110-122	Bouchon de protection noir	A0039981350		
5501-104-039	Vis rivet pour installation de roue de cloison		126 990 03 92	
6244-10-9	Vis de fermeture, y compris bague d'étanchéité M22 1,5 X 9 mm DR		06.08099-0019	
6244-10-2	Vis de fermeture PA 6 GF 35 noir, bague d'étanchéité incluse		A0009909518	
6464-22-32	Bague d'étanchéité Bague CU intelligente	0189974445		
5500-110-83	Clip de garniture intérieure ø 8,1-8,5 mm pom fl avec joint sw	2E1827649	A0119887678	
5500-110-55	Rivet aveugle 4,0 x 18,8 alu / alu	A0039909497	-	



Clips

č. zboží	Označení	Originál č. 1	Originální č. 2	Obrázek
5500-115-22	Écrou en tôle acier 4,8 Mm galv. FI pass.			
5500-937-7	Rivet éclaté plastique Ø 8,0 - 8,2 Mm Pa 66 gris foncé	N0385501		
5501-105-601	Clip sapin Ø 8,0 - 8,5 Mm Pe Ld noir	N90201601	1079129	
5501-107-105	Bouchon de recouvrement Ø 6,3 - 6,7 Mm Pa 66 noir	A0009881128		
5500-117-51	Douille Pa 6 rouge	A0009881581		
5500-112-89	Collier de serrage 2 X Ø 4,0 Mm galv. FI Pass	A0009881778		
5501-060-90	Écrou à expansion acier 4,2 Mm Pa 661 incolore	441035555		
5500-124-28	Rivet éclaté plastique Ø 5,0 - 5,2 Mm Pa 122 noir*	A0009900392	A0009902292	
5500-130-11	Rivet éclaté plastique Ø 7,9 - 8,5 Mm Pa 66 noir	16186729901C	N038549101C	
6366-3	Écrous fendus 14441 M10 X 1,5 ouv. 14 Vk 6My*	A0009903150		
6366-2	Écrous fendus 14441 M8 X 1,25 ouv. 12 Vk 6My*	A0009903250		
5500-523-14	Rivet éclaté plastique Ø 5,0 - 5,5 Mm Pa 6 noir	N10259301	1L0853934	
5501-104-038	Rivet éclaté plastique Ø 8,0 - 8,6 Mm Pa 12 noir	N10032301		
5500-941-2	Rivet fileté Ø 4,8 - 5,2, Mm Pa 66 noir	A0009904092	A1249900592/9051	
5500-290-1	Rivet fileté quatre pans 5,0 x 5,0 Mm Pa 66 noir	A0009904492		
5501-107-104	Rivet fileté Ø 6,2 Mm Pa 66 noir	A0009904692		

Clips

č. zboží	Označení	Originál č. 1	Originální č. 2	Obrázek
5501-105-064	Rivet éclaté plastique Ø 6,0 - 6,2 Mm Pa 66 noir	N90359101		
5501-103-035	Rivet éclaté plastique Ø 5,5 - 6,4 Mm Pa 661 noir	N10219501	N10219502	
5501-104-404	Clip habillage intérieur Ø 8,0 - 8,2 Mm Pom gris	A0009905792		
5501-447-50	Rivet éclaté plastique Ø 8,0 Mm Pa 66 noir	4D0807300B		
5500-939-6	Clip sapin Ø 7,0 - 7,2 Mm Pa 66 noir	A0009912895		
5500-110-32	Rivet fileté Ø 6,2 Mm Pa 6 / Pom noir	7L6868307	8Z0857784	
5500-113-65	Écrou en tôle acier 4,8 Mm galv. FI pass.	N0154452		
5500-114-04	Écrou en tôle acier 6,3 Mm galv. FI pass.	6031840	6738766	
5500-114-27	Écrou en tôle acier 6,3 Mm galv. FI pass.	1470998	207217563	
5500-114-70	Écrou en tôle acier 4,8 Mm galv. FI pass. mat	N0154581		
5500-116-67	Écrou en tôle acier 4,2 Mm galv. FI pass.	A0009942345		
5500-117-45	Écrou en tôle acier 4,2 Mm galv. FI pass.	A0009942545		
5500-113-46	Écrou en tôle acier 3,9 Mm galv. FI pass.	237929		
5500-113-69	Écrou en tôle acier 6,5 Mm galv. FI pass.	803821117		
5501-104-031	Agrafe de moulures Pom incolore cirée	A0019884981		
5501-104-036	Douille Pa 6 incolore	A0019887781		



Clips

č. zboží	Označení	Originál č. 1	Originální č. 2	Obrázek
5501-445-60	Rivet à frapper Ø 7,4 - 7,6 Mm Pom / Ppe+Pa noir	4D0807300		
5500-110-17	Rivet éclaté plastique Ø 4,55 - 5,15 Mm Pom noir	A0019901392		
5501-103-068	Rivet éclaté plastique Ø 8,0 - 8,6 Mm Pa 661 noir*	N10552001		
5500-110-15	Rivet éclaté plastique Ø 4,0 - 4,2 Mm Pom 902 noir	A0019902492		
5500-032-050	Écrou en tôle M8 autobloquant galv. FI pass.	6089805		
5501-402-50	Rivet éclaté plastique Ø 7,0 - 7,2 Mm Pa 66 noir	171885767	A0019944145	
5501-104-048	Fixation cric Db Tpe / Pp Gf noir	A0019979586		
5501-107-130	Écrou plastique 5,0 Mm Pa 66 Gf 30 noir	WHT003207		
5500-032-000	Écrou en tôle M5 Mkb 2.2 No	E824115S74		
5500-136-88	Clip habillage intérieur Ø 7,5 - 7,7 Mm Pom transparent	A0039884178		
5501-447-70	Clip pour tringle de porte Ø 4,0 Mm Pom blanc	171837199		
5501-104-051	Écrou plastique 5,0 Pa 6 noir	A0039900251		
5500-032-040	Écrou en tôle M8 galv. FI pass.	6103426		
5501-104-046	Clip habillage intérieur Ø 7,9 - 8,0 Mm Pom transparent	4D0867299A		
5500-405-0	Clip habillage intérieur Ø 8,1 - 8,5 Mm Pom transparent	2E0867059	A0069884378	
5500-124-63	Serre-câbles 160 X 9,0 Mm avec rivet Pa 12 noir	A1149970290	114 997 02 90	

Clips

č. zboží	Označení	Originál č. 1	Originální č. 2	Obrázek
5500-124-65	Serre-câbles 120 X 9,0 Mm avec rivet Pa 12 noir	A1149970490		
6365-8	Écrou à bride autobloquant M8 ouv. clé 12 Vk*	A1201420072		
5500-91-92	Rivet éclaté plastique Ø 8,5 - 9,0 Mm Pa 6 gris foncé	A1239900092		
5500-110-13	Rivet éclaté plastique Ø 8,0 - 8,2 Mm Pa 6 noir	A1239900292		
5500-132-19	Écrou en tôle acier 4,8 Mm galv. FI pass.	A1239940645	123 994 06 45	
5501-104-201	Agrafe de moulures Pa 66 noir	A1249900792		
5500-113-62	Écrou en tôle acier 4,2 Mm galv. FI pass.	N0154292	1507925	
5500-201-404	Rivet éclaté plastique Ø 8,0 - 8,2 Mm Pa 6 noir	A2019900292	A2019900292/9051	
5501-104-054	Vis combi 7976 4,8X19 rondelle 2,0X26 Vzso*	A2019900536		
5500-606-14	Douille Tpe-E incolore	A2019972281		
5501-103-022	Disque écrou M6 galv.	N910104006000		
6129-65-20	Vis combi 7976 6,3X19 rondelle 1,6X18 galv. FI*	311821143	91403106203	
6129-48-13	Vis combi 7976 4,8X13 rondelle 1,5X15 galv. FI*	N914032004214		



Clips

réf.	Désignation art.	N° 1 original	N° 2 original	Figure
5500-110-124	Afdekstekker zwart	74849JD00A		
5500-110-125	Afdekstekker zwart	74849JD00B		
5500-110-123	Afdekstekker zwart	165802133		
5500-788-026	Écrou à expansion incolore*	9018906001		
5500-788-001	Rivet plastique sans tige noir*	155300172		
5500-788-028	Rivet plastique sans tige Ø 6,0 Mm Pa 6 noir*	155300291		
5501-132-005	Rivet éclaté plastique Ø 10,0 Mm Pa 6 / Pom noir*	57728AC090		
5501-132-003	Rivet éclaté plastique Ø 8,0 - 8,2 Mm Pom / Pp Gf 20 noir*	155309321		
5501-132-004	Rivet éclaté plastique Ø 8,0 Mm Pom / Pa Gf noir*	9046708185		
5500-110-36	Rivet à frapper Ø 8,2 Mm Pom / Pa 66 Gf noir fendu	7703072360		
5501-132-002	Rivet fileté noir*	6385401A00	6384401A00	
5501-132-006	Rivet fileté noir*	6686001W01		

Clips

réf.	Désignation art.	N° 1 original	N° 2 original	Figure
5500-110-119	Remache expansivo de plástico negro	11612035		
5500-110-135	Pinza de sujeción blanca	122920		
5500-110-95	Vis rivet noir	07130702966	94530623	
5500-110-72	Remache expansivo de plástico ø 5,9 - 6,1 mm pa 66 negro	1406925	-	
5500-138-06	Tuerca de chapa 3,5 - 4,8			
5500-110-120	Pinza para el interior del coche verde	13252119		
5500-500-08	Agrafe à rembourrage galv.	100490	6616858	
5501-103-073	Clip pour tringle de porte noir	134786	90044397	
5501-106-095	Attaches métalliques sécurité pour manivelle lève-vitre huilées	136511	6235332	
5501-101-205	Clip habillage intérieur Pom noir avec douille Pe-Ld incolore	1H0837719		
5500-124-28	Rivet éclaté plastique Ø 5,0 - 5,2 Mm Pa 122 noir*	A0009900392	A0009902292	
5501-103-007	Agrafe de moulures Pom incolore panneau passage de roue	174854	90481595	
5500-115-691	Clip d'étanchéité	176651		
6365-6	Écrou à bride M8 ouv. clé 13 H 10 Vk*	90080883 854906		
6365-65	Écrou à bride M10 ouv. clé 15 H 10 Vk*	854976	90108169	
6129-63-16	Vis combi 7976 6,3X16 rondelle 1,6X22 galv. Fl*	1.101.412	9.287.493	



Clips

č. zboží	Označení	Originál č. 1	Originální č. 2	Obrázek
5500-130-11	Rivet éclaté plastique Ø 7,9 - 8,5 Mm Pa 66 noir	16186729901C	N038549101C	
5501-104-038	Rivet éclaté plastique Ø 8,0 - 8,6 Mm Pa 12 noir	N10032301		
5501-103-068	Rivet éclaté plastique Ø 8,0 - 8,6 Mm Pa 661 noir*	N10552001		
5501-107-136	Écrou cage Prestole acier 6,3 Mm Mkb Si Gz	1110936	13154960	
5500-402-9	Clip sapin Pe noir	1162484	90040750	
5501-103-070	Support de baguette Ø 7,0 Mm Pa 66 noir	1180181	9114314	
5500-151-97	Écrou à expansion Hilo 5,8 Mm Pa 6 incolore	1216957	90230960	
5501-103-004	Fixation pour phare Pom 130 incolore	1218601	90181010	
5501-103-019	Serre-câbles 119 X 9,7 Mm Pa 66 noir*	1288885	90381846	
5501-103-078	Serre-câbles 115 X 4,8 Mm avec pied Pa 66 naturel*	1288888	90461994	
5501-105-065	Rivet éclaté plastique Ø 6,0 - 6,2 Mm Pa 66 noir	1400804	90414659	
5501-103-017	Rivet éclaté plastique Ø 6,0 - 6,2 Mm Pa 66 noir	1400806	90508809	
5501-103-021	Écrou en tôle M5 autobloquant galv. FI pass.	1400906	90464538	
5501-107-100	Rivet aveugle 4,0 X 14,0 alu / acier	1406528	90589346	
5500-127-10	Rivet éclaté plastique Ø 5,9 - 7,1 Mm Pa 6 noir	N0385012		
5501-103-015	Rivet éclaté plastique Ø 8,0 Mm Pa 66 noir	90138810		

Clips

č. zboží	Označení	Originál č. 1	Originální č. 2	Obrázek
6129-48-19	Vis combi 7976 4,8X19 rondelle 1,5X15 galv. FI*	7119916949		
6129-55-16	Vis combi 7976 5,5X16 rondelle 1,6X15 galv. FI*	2022107	11077982	
6129-63-25	Vis combi 7976 6,3X25 rondelle	2022209	11074862	
6103-055-16	Vis pour plaque minéralogique 7981 5,5 X 16 Mm galv. FI*	2038251		
6103-055-19	Vis pour plaque minéralogique 7981 5,5 X 19 Mm galv. FI*	2.038.253	11.067.771	
6103-055-25	Vis pour plaque minéralogique 7981 5,5 X 25 Mm galv. FI*	2.038.261	11.068.913	
5501-103-022	Disque écrou M6 galv.	N910104006000		
5501-105-079	Disque écrou M8 galv. bleu Cr-3	51111835625	51117070183	
6365-61	Écrou à bride M8 ouv. clé 13 H 8 autobloquant Vk*	1448187		
5500-113-21	Écrou en tôle acier 4,2 Mm Pho peint en jaune	2072030	11074201	
5500-115-77	Écrou en tôle acier 5,5 Mm galv. FI pass.	7129925720	2072077	
5500-121-6	Rivet aveugle 4,8 X 11,0 acier / acier	2084170	11086102	
5501-105-601	Clip sapin Ø 8,0 - 8,5 Mm Pe Ld noir	N90201601	1079129	
5500-897-33	Écrou à expansion acier 4,8 Mm Pa 6 Gf 30 noir	811807577F		
5500-127-09	Clip sapin Pe noir	2240861	90022049	
5501-103-035	Rivet éclaté plastique Ø 5,5 - 6,4 Mm Pa 661 noir	N10219501	N10219502	



Clips

č. zboží	Označení	Originál č. 1	Originální č. 2	Obrázek
5500-939-5	Clip sapin Ø 7,2 Mm Pa 66 gris foncé	2338955	90431553	
5500-939-6	Clip sapin Ø 7,0 - 7,2 Mm Pa 66 noir	A0009912895		
5501-103-011	Clip habillage intérieur Pom blanc	2345957	90321122	
5501-103-012	Clip habillage intérieur Pom rouge	2345959	90457899	
5500-110-24	Clip habillage intérieur Ø 8,2 Mm Pom incolore / gris	4414667	91169651	
5500-110-23	Clip habillage intérieur Ø 8,2 Mm Pom incolore / jaune	4414720	93176656	
5500-110-14	Rivet éclaté plastique démontable Pa 66 noir	8E0825267		
5501-107-105	Bouchon de recouvrement Ø 6,3 - 6,7 Mm Pa 66 noir	A0009881128		
5501-103-069	Rivet éclaté plastique gris foncé	7336931	13105583	
6243-12-160	Vis de fermeture M12 X 1,75 X 25 ouv. clé 15 galv.*	4.948.795	9L8E6730AA	
5501-912-50	Agrafe de moulures gris	93160023	4409693	
5500-114-27	Écrou en tôle acier 6,3 Mm galv. FI pass.	1470998	207217563	
5500-113-69	Écrou en tôle acier 6,5 Mm galv. FI pass.	803821117		
5500-307-71	Connecteur à ressort A2*	1473931		
6129-55-19	Vis combi 7976 5,5X19 rondelle 1,6X15 galv. FI*			 Krycia zátka

Clips



č. zboží	Označení	Originál č. 1	Originální č. 2	Obrázek
5500-110-119	Remache expansivo de plástico negro	11612035		

Clips

réf.	Désignation art.	N° 1 original	N° 2 original	Figure
5500-110-79	Clip de garniture intérieure pom / pa 66 noir	7L6868243	95555524300	
5501-107-130	Écrou plastique 5,0 Mm Pa 66 Gf 30 noir	WHT003207		
5500-110-12	Rivet éclaté plastique Ø 8,0 - 8,2 Mm Pa 6 noir	99950749740		
5501-107-103	Clip habillage intérieur Ø 7,9 - 8,0 Mm Pom transparent	51411973500		
5500-110-34	Rivet fileté Ø 6,2 Mm Pa 6 / Pom noir	8N8868307		
5500-113-21	Écrou en tôle acier 4,2 Mm Pho peint en jaune	2072030	11074201	
5500-121-9	Écrou en tôle acier 3,5 Mm galv. FI pass.	1474663	311821161	
5500-032-290	Écrou en tôle acier 4,8 Mm autobloquant Mkb 2.0 Si	E824123S71		
5500-113-62	Écrou en tôle acier 4,2 Mm galv. FI pass.	N0154292	1507925	
5500-156-1	Écrou en tôle acier 4,2 Mm galv. FI pass.	211837223	N0154301	
5500-114-70	Écrou en tôle acier 4,8 Mm galv. FI pass. mat	N0154581		



















Clips

č. zboží	Označení	Originál č. 1	Originální č. 2	Obrázek
5500-130-11	Rivet éclaté plastique Ø 7,9 - 8,5 Mm Pa 66 noir	16186729901C	N038549101C	
5501-107-114	Écrou à expansion 4,8 Mm Pa 6 incolore avec profil caoutchouc	N10516801		
6243-14-161	Vis de fermeture M14 X 1,5 X 22 ouv. clé 19 Zn Ni*	N90813201	N90813202	

Clips

réf.	Désignation art.	N° 1 original	N° 2 original	Figure
5500-110-136	Sierclip wit Renault	7701204862		
5500-110-88	Vis autotaraudeuse avec rondelle noire	N10309101	7703016405	
5500-110-62	Combinatieschroef 5,0 x 25 mm t20 vzs	7703017090	-	
6244-10-6	Vis de fermeture, y compris bague d'étanchéité M24 X 1,5 X 12 mm DR			
6244-10-7	Vis de fermeture y compris bague d'étanchéité M24 X 1,5 X 14 mm DR		0703305000	
6244-10-5	Vis de fermeture y compris bague d'étanchéité M24 X 1,5 X 18 mm DR		7420571854	
5500-110-148	Schroef zwart	7703602059		
5501-107-141	Clip pour garniture d'étanchéité de porte Pa 662 noir	7701044547		
5500-110-27	Clip habillage intérieur Ø 8,0 Mm Pom transparent	7701049270	71737918	
5500-110-14	Rivet éclaté plastique démontable Pa 66 noir	8E0825267		

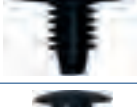
Clips



č. zboží	Označení	Originál č. 1	Originální č. 2	Obrázek
5500-110-25	Clip habillage intérieur Pom incolore	8E9867299		
5500-110-10	Écrou en tôle M8 galv. FI pass.	7703046020		
5500-032-010	Écrou en tôle M6 Mkb 2.2 Si Gz	N90168602		
5500-113-62	Écrou en tôle acier 4,2 Mm galv. FI pass.	N0154292	1507925	
5500-110-11	Rivet éclaté plastique Ø 5,0 - 5,6 Mm Pa 12 noir*	7703072144		
5500-127-10	Rivet éclaté plastique Ø 5,9 - 7,1 Mm Pa 6 noir	N0385012		
5500-124-28	Rivet éclaté plastique Ø 5,0 - 5,2 Mm Pa 122 noir*	A0009900392	A0009902292	
5500-110-15	Rivet éclaté plastique Ø 4,0 - 4,2 Mm Pom 902 noir	A0019902492		
5500-110-32	Rivet fileté Ø 6,2 Mm Pa 6 / Pom noir	7L6868307	8Z0857784	
5500-110-34	Rivet fileté Ø 6,2 Mm Pa 6 / Pom noir	8N8868307		
5500-110-33	Rivet fileté Ø 6,2 Mm Pa 66 / Pom noir	7703072327		
5500-110-36	Rivet à frapper Ø 8,2 Mm Pom / Pa 66 Gf noir fendu	7703072360		
5500-145-84	Rivet éclaté plastique Ø 8,0 - 8,2 Mm Pa 12 noir	N90229301		
5500-110-1	Clip sapin Ø 6,5 Mm Pa 66 noir	7703077066		
5500-110-2	Bouchon de recouvrement Ø 6,7 Mm Pom noir	7703077068		
5500-110-39	Rivet plastique sans tige Ø 6,2 Mm Pom noir	7703077078		



Clips

č. zboží	Označení	Originál č. 1	Originální č. 2	Obrázek
5500-110-5	Bouchon de recouvrement Ø 8,2 Mm Pa 66 noir	7703077153		
5500-110-4	Bouchon de recouvrement Ø 10,2 Mm Pe noir	7703077225		
5500-110-23	Clip habillage intérieur Ø 8,2 Mm Pom incolore / jaune	4414720	93176656	
5501-912-50	Agrafe de moulures gris	93160023	4409693	
5500-110-24	Clip habillage intérieur Ø 8,2 Mm Pom incolore / gris	4414667	91169651	
5500-110-3	Clip sapin Ø 10,2 - 10,7 Mm Pe Ld noir	7703077435		
5500-110-26	Clip habillage intérieur Ø 8,2 Mm Pom FI avec profil caoutchouc NO	7703077469	9654280780	
5500-110-38	Collier de câble Ø 9,0 Mm Pa 6 gris	7703079070	14569680	
5500-001-191	Collier de câble Ø 17,0 Mm Pa 6 incolore	7703079072		
5500-110-6	Bouchon de recouvrement pour boulon fileté 5,0 Mm Pp noir	6142789		
5500-110-21	Écrou à expansion acier 4,5 Mm Pa 66 naturelle	7703081184		
5501-107-142	Écrou à expansion acier 4,2 / 4,5 Mm Pa 66 Gf 30 incolore avec profile caoutchouc	7703081232		
5500-110-22	Clip habillage intérieur Pom incolore / vert	8200702219	7701049008	
5500-523-14	Rivet éclaté plastique Ø 5,0 - 5,5 Mm Pa 6 noir	N10259301	1L0853934	





Clips

réf.	Désignation art.	N° 1 original	N° 2 original	Figure
5501-103-015	Rivet éclaté plastique Ø 8,0 Mm Pa 6 noir	90138810		
5500-130-11	Rivet éclaté plastique Ø 7,9 - 8,5 Mm Pa 66 noir	16186729901C	N038549101C	

Clips

réf.	Désignation art.	N° 1 original	N° 2 original	Figure
5500-110-103	Rivet expansible en plastique ø 9.9 - 10.1 mm pp / pom noir	909140007	-	
5501-129-003	Rivet à frapper Pom noir*	9046707164		
5500-774-7	Écrou à expansion Pa 6 noir*	9018906013		
5501-132-005	Rivet éclaté plastique Ø 10,0 Mm Pa 6 / Pom noir*	57728AC090		

Clips





réf.	Désignation art.	N° 1 original	N° 2 original	Figure
5500-110-87	Clip de garniture intérieure incolore	6822LL	MU000504	
5500-110-100	Rivet à impact noir	71741887	0940908327000	
5500-110-101	Rivet à impact pom / ppo noir	09409073085PK	987789	
5501-129-003	Rivet à frapper Pom noir*	9046707164		
5500-777-3	Rivet fileté Ø 6,2 - 7,0, Mm Pa 6 noir*	9046706017		





Clips

réf.	Désignation art.	N° 1 original	N° 2 original	Figure
5500-110-141	Clip de garniture intérieure	6777189104		
6464-012-244	Joint d'étanchéité en aluminium 12x21x1,7	9043012031		
5500-110-87	Clip de garniture intérieure incolore	6822LL	MU000504	
5501-130-011	ivet à impact Toyota noir			
5501-130-024	Rivet à frapper Ø 8,9 - 9,1 Mm Pom / Pbt noir*	5216116010		
5500-779-3	Écrou en tôle plastique noir*	5387914010		
5500-785-083	Rivet fileté Ø 6,0 Mm Pa 6 noir*	5578552020		
5500-771-0	Écrou à expansion incolore*	9018904014		
5500-788-026	Écrou à expansion incolore*	9018906001		
5500-775-8	Écrou à expansion Pa 6 incolore*	9018906006		
5500-771-4	Écrou à expansion incolore*	9018906010		
5500-774-7	Écrou à expansion Pa 6 noir*	9018906013		
5500-777-3	Rivet fileté Ø 6,2 - 7,0, Mm Pa 6 noir*	9046706017		
5501-130-010	Rivet à frapper Pom / Ppo noir*	9046707041		
5501-130-009	Rivet à frapper noir*	9046707066		
5501-129-003	Rivet à frapper Pom noir*	9046707164		

Clips

č. zboží	Označení	Originál č. 1	Originální č. 2	Obrázek
5501-130-055	Rivet éclaté plastique Ø 7,0 Mm Pbt / Pom noir*	9046707166		
5500-785-087	Rivet fileté Pa 66 noir*	9046708145		
5501-132-004	Rivet éclaté plastique Ø 8,0 Mm Pom / Pa Gf noir*	9046708185		
5501-130-008	Rivet à frapper noir*	9046710183	9046707183	
5500-771-6	Rivet plastique sans tige Ø 4,8 - 5,0 Mm noir*			

Clips Volvo

réf.	Désignation art.	N° 1 original	N° 2 original	Figure
5500-110-138	Clip de garniture intérieure Volvo	30653441		
5500-110-137	Rivet d'expansion en plastique noir	8662958		

01

Pince de serrage pour rembourrage

▶ Article No. 8714-02-10 | Pince de serrage pour rembourrage

▶ Article No. 5500-500-08 | Clip de rembourrage

▶ Description du produit

- Rainure pour stabiliser la pince à tapisser
- Ressort réversible, assurant un maintien ferme de la pince à tapisserie.



02

Cale d'assemblage et de garniture

Ensemble 2 pièces

▶ Article No. 8715-57-700

▶ Description du produit

- Dimensions du coin de montage: 20,5 x 265 mm
- Dimensions du coin de finition: 30 x 200 mm



03

Cale de démontage

pour clips et pinces

▶ Article No. 8715-57-701

▶ Description du produit

- conception très étroite
- fait de metal
- avec revêtement en caoutchouc pour éviter d'endommager la peinture
- Longueur 165 mm
- Ouverture de fourche 5 mm









Vitrage automobile

01

Système d'enlèvement de fenêtre

Screenout facile



▶ Article No. 2893-699-999

▶ Contenu: 11 pièces

▶ Description du produit

- Le processus d'enlèvement peut être effectué sans grand effort et sans l'aide d'un assistant.
- Gain de temps grâce à une manipulation facile et rapide
- coupe propre et régulière sans endommager la peinture ou l'intérieur du véhicule

- Contenu :

- 1x dispositif de séparation (angulaire et avec des rouleaux flexibles pour le cordon).
- 1x pompe à vide
- 2x cordon (force de traction d'environ 210 daN)
- 1 x poinçon de perçage (Art.-No. 8715-57-68)
- 1 x couteau de coupe (Art.-No. 8715-57-600)
- 1 x cale de réglage (Art.-No. 8715-57-700)
- 1 x crochet
- 1x renvoi d'angle
- 1x arbre de rechange
- 1x arbre flexible
- 1x aide à l'enfilage
- 1 x adaptateur pour les embouts
- 2 x protecteurs de séparation
- 1 x instruction de travail
- 1 x étui en plastique



02

Adaptateur BIT

pour le kit de découpe d'écran
Screenout Easy

- ▶ Article No. 2893-699-990
- ▶ Unité emb.: 1



03

Protection de séparation

pour le kit de découpe d'écran
Screenout Easy

- ▶ Article No. 2893-699-991
- ▶ Unité emb.: 1



04

Crochet de fixation

pour le kit de découpe d'écran
Screenout Easy

- ▶ Article No. 2893-699-997
- ▶ Unité emb.: 1



05

Engrenage angulaire

pour le kit de découpe d'écran
Screenout Easy

- ▶ Article No. 2893-699-993
- ▶ Unité emb.: 1



06

Arbre flexible

pour le kit de découpe d'écran
Screenout Easy

- ▶ Article No. 2893-699-994
- ▶ Unité emb.: 1



07

Support de cordon

pour le kit de découpe d'écran
Screenout Easy

- ▶ Article No. 2893-699-996
- ▶ Unité emb.: 1



08

Pompe à vide

pour le kit de découpe d'écran
Screenout Easy

- ▶ Article No. 2893-699-992
- ▶ Unité emb.: 1



09

Ventouse avec pompe

pour le kit de découpe d'écran
Screenout Easy

- ▶ Article No. 2893-699-995
- ▶ Unité emb.: 1



01

Cordon laveuse

pour colle de fenêtre

- ▶ Article No. 2600-20
- ▶ Unité emb.: 1

▶ Description du produit

- pour charges lourdes
- Force de traction de 240 dN
- forme ovale
- sans silicone
- 65m sur un rouleau
- Couleur bleu

02

Cordon laveuse

pour la colle à haut module pour pare-brise

- ▶ Article No. 2600-24
- ▶ Unité emb.: 1

▶ Description du produit

- pour séparer les liaisons étroites et dures
- Force de traction de 160 dN
- forme ronde
- sans silicone
- 65m sur un rouleau
- Couleur orange

03

Cordon laveuse

jaune, enduit 65 m

- ▶ Article No. 2600-25
- ▶ Unité emb.: 1

▶ Description du produit

- pour le système Screenout Easy 2893-699-999
- Épaisseur : 0,7 mm
- Charge de traction 180 kg
- Forme : Ronde
- Surface : Lisse/structure fine/fini



04

Cale d'assemblage et de garniture

Ensemble 2 pièces

- ▶ Article No. 8715-57-700
- ▶ Unité emb.: 1

▶ Description du produit

- Dimensions du coin de montage: 20,5 x 265 mm
- Dimensions du coin de finition: 30 x 200 mm



05

Grattoir de fenêtre

- ▶ Article No. 8715-64-700 | Skrobaczka do szyb
- ▶ Unité emb.: 1

- ▶ Article No. 8715-64-71 | Lames de rechange
- ▶ Unité emb.: 10





06

Couteau de coupe à froid

pour une utilisation sur les vitres latérales et arrière

- ▶ Article No. 8697-603
- ▶ Couteau, y compris une lame de 25 mm
- ▶ Unité emb.: 1

- ▶ Article No. 8697-604
- ▶ lame de rechange, 19 mm
- ▶ Unité emb.: 2

- ▶ Article No. 8697-605
- ▶ lame de rechange, 25 mm
- ▶ Unité emb.: 2





01

Fil de coupe

- ▶ Article No. 8715-57-63
- ▶ Unité emb.: 1

- ▶ Description du produit
- spécialement pour les adhésifs pour fenêtres à module élevé
- idéal pour tirer
- Carré
- Longueur: 50 m



02

Fil de coupe pour piano

- ▶ Article No. 8715-57-64
- ▶ Unité emb.: 1

- ▶ Description du produit
- percé
- idéal pour scier
- Epaisseur: 0,6 mm
- Longueur: 20 m



03

Tirez la poignée pour fil de séparation de disque

- ▶ Article No. 8715-57-65
- ▶ Unité emb.: 1



04

transpercer

pour fil de séparation de disque

- ▶ Article No. 8715-57-66
- ▶ Unité emb.: 1



05

Piercer (épée)

pour fil de séparation de disque

- ▶ Article No. 8715-57-68
- ▶ Unité emb.: 1



06

Contre-titulaire

pour fil de séparation de disque

- ▶ Article No. 8715-57-67
- ▶ Unité emb.: 1



01

Vitrage de fenêtre avec un système

Screenout

▶ Article No. 2893-999-999

▶ Contenu: 23 pièces

- Contenu:

- 1 x extracteur (article n ° 8715-57-71)
- 1 x ruban adhésif (Article n ° 4992-380)
- 2 x ventouses (article n ° 8715-57-61)
- 2 x poignées de tirage (Réf.8715-57-65)
- 1 x poinçon de perçage (article n ° 8715-57-68)
- 1 x poignée (article n ° 8715-57-694)
- Lames 10 x 16 mm (Réf.8715-57-692)
- 1 x fil de coupe (Réf.8715-57-63)
- 1 x cale d'assemblage et de bande décorative (article n ° 8715-57-700)
- 1 x gel sous vide (réf.2600-15)
- 1 x couteau de coupe (Réf.8715-57-600)
- 1 x boîte de rangement (Article n ° 1962-1-4)





02

Ventouse

► Article No. 8715-57-61

► Description du produit

- avec double joint
- Capacité de charge: 30 kg
- Surfaces d'aspiration: Ø 150 mm, avec mécanisme d'aspiration
- Verrouillage de sécurité
- plastique ABS hautement trempé, insensible aux acides et aux huiles
- spécialement pour les vitres courbes
- articulations pivotantes



01

Ensemble de grattoirs PU

idéal pour couper le cordon de colle restant

▶ Article No. 8715-57-690

▶ Description du produit

- Contenu:

- 10 x lames de rechange 12 mm (article n ° 8715-57-691)
- Lames de rechange 10 x 16 mm (article n ° 8715-57-692)
- 10 x lames de rechange 20 mm (Réf.8715-57-693)
- 1 x poignée pour grattoir PU (article n ° 8715-57-694)

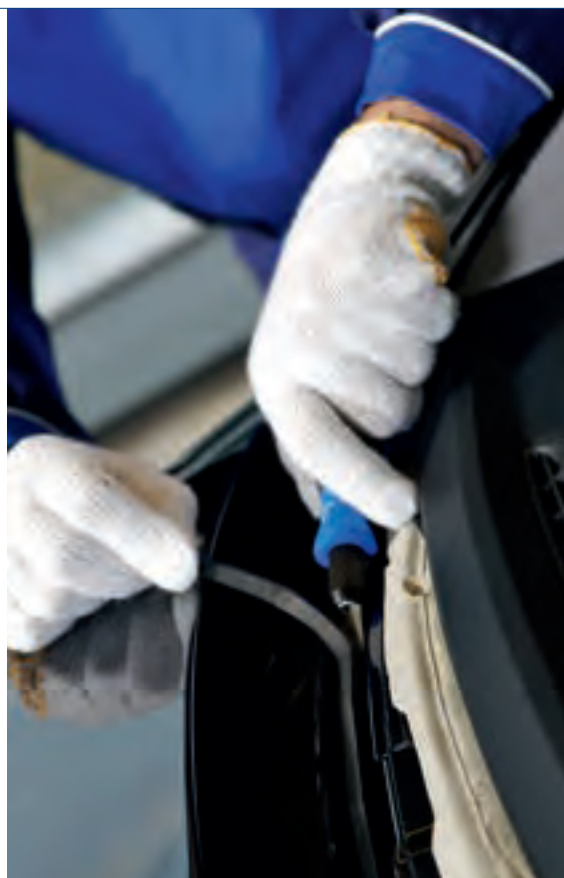

02

Poignée de remplacement

pour grattoirs PU

▶ Article No. 8715-57-694

▶ Unité emb.: 1

▶ Description du produit

- pour lames de trois largeurs différentes (12 mm, 16 mm, 20 mm)
- poignée en forme de tournevis
- à la fin avec une griffe à visser



03

Ersatzklingen

pour grattoirs PU

▶ Article No. 8715-57-691

▶ Largeur : 12 mm

▶ Unité emb.: 10

▶ Article No. 8715-57-692

▶ Br Largeur eite: 16 m

▶ Unité emb.: 10

▶ Article No. 8715-57-693

▶ Br Largeur eite: 20 m

▶ Unité emb.: 10



04

Coupe-fenêtre

FEIN MULTIMASTER MM700

► Article No. 8697-6

► Description du produit

- pour enlever le verre des fenêtres collées et travailler sur le corps
- Système anti-vibration (jusqu'à 70% de vibrations en moins grâce au découplage complet du carter du moteur extérieur)
- travail en toute sécurité
- permanent et résistant aux surcharges
- Moteur haute performance à haute teneur en cuivre
- vitesse de coupe exceptionnelle
- Générateur de tachymètre
- vitesses constantes même sous charge
- réglage de la vitesse électronique en continu
- Engrenage métallique (capacité de charge élevée et durée de vie maximale)
- grand rayon d'action (câble en caoutchouc à torons fins de 5 m)
-
- Consommation nominale 450 W
- Puissance de sortie 250 W
- Vibrations 10 000-19 500 tr / min
- Porte-outil hexagonal
- Changement d'outil manuel avec vis à six pans creux
-
- Amplitude 2 x 1,7 degrés
- Câble de 5 m avec prise
- Poids selon EPTA 1,45 kg
-
- Contenu de la livraison:
 - 1 x coupe-vitre MULTIMASTER
 - 1 x mallette à outils en plastique
 - 1 x pierre à aiguiser (Art.: 8697-5-1)
 - 1 x vis de tension



05

Lame de scie ronde, fine

► Article No. 8697-580-2

► Ø: 63 mm

► Unité emb.: 1

► Article No. 8697-581-2

► Ø: 80 mm

► Unité emb.: 1



01

Poussoir d'aspiration et de fixation

- ▶ Article No. 8715-57-69
- ▶ Contenu: 6 pièces par unité d'emballage

- ▶ Description du produit

- en plastique robuste
- avec ventouses en caoutchouc de haute qualité
- pour la fixation et le pressage de bandes décoratives, cadres de fenêtres, emblèmes, etc.
- options de positionnement individuelles
- La pression de contact peut être réglée au moyen d'une vis à oreilles

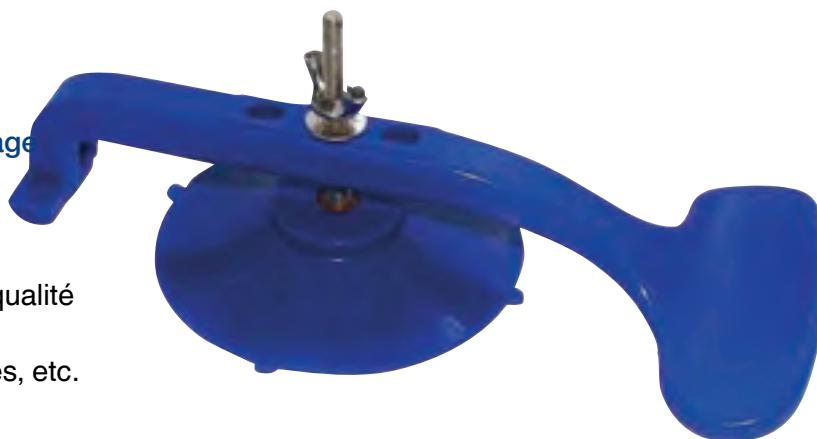

02

Support de pare-brise

- ▶ Article No. 7714-200

- ▶ Description du produit

- aussi pour camions et bus
- pas de glissement grâce aux coussinets en mousse spéciaux
- charge max. jusqu'à 120 kg
- pliant
-
- Dimensions dépliées:
- Hauteur: 90 cm
- Largeur: 90 cm
- Profondeur: 60 cm
-
- Hauteur pliée: 110 cm



03

Poussoir par aspiration à une main

► Article No. 8715-57-74

► Description du produit

- pour surfaces courbes et fortement structurées
- Diamètre de la ventouse: 220 mm
- Capacité de charge 80kg
- Marquage CE
- Affichage de sécurité sur la pompe à vide
- Commande à une main avec pompe à vide
- également pour les surfaces étanches aux gaz telles que le verre, le métal, le marbre, le bois revêtu et le plastique
- Direction d'appui: parallèle
- format compact
- Plastique spécial
- le rayon à aspirer doit être d'au moins 500 mm



04

Ventouses de pompe



► Article No. 8715-57-610

► Description du produit

- Ø 210 mm
- Avec sa capacité de charge de 120 kg, il est particulièrement adapté à une utilisation dans les camions et les véhicules utilitaires
- revêtement antidérapant
- avec marquage de sécurité
- Sécurité testée par TÜV-Nord





01

Couteau à disque en forme de U

idéal pour enlever le verre sous le capot, patte courte, lot de 2

réf.	Longueur de coupe	forme
8697-005-108	16 mm	108
8697-005-118	19,5 mm	118
8697-005-115	22 mm	115
8697-005-076	24 mm	076
8697-005-163	28 mm	163
8697-005-147	32 mm	147
8697-005-079	36 mm	079
8697-005-110	40 mm	110
8697-005-155	70 mm	155
8697-005-101	60 mm	101



02

Couteau à disque en forme de U

idéal pour enlever le verre sous le capot, jambe longue, lot de 2

réf.	Longueur de coupe	forme
8697-005-114	32 mm	114
8697-005-191	32 mm	191
8697-005-154	45 mm	154
8697-005-153	52 mm	153
8697-005-107	60 mm	107



03

Couteau à disque en forme de U

version renforcée, lot de 2

réf.	Longueur de coupe	forme
8697-005-157	60 mm	157



04

Couteau à disque en forme de U

avec dent de scie, version renforcée, lot de 2

réf.	Longueur de coupe	forme
8697-005-211	25,5 mm	211
8697-005-212	38 mm	212



05
Couteau à trancher en forme de L
denté, lot de 2

réf.	Longueur de coupe	forme
8697-009-208	19 mm	208
8697-009-207	25,4 mm	207
8697-009-209	38 mm	209



06
Couteau à trancher
forme droite, lot de 2

réf.	Longueur de coupe	longueur	forme
8697-001-121	26 mm	56 mm	121
8697-001-176	40 mm	90 mm	176
8697-002-194	35 mm	110 mm	194



07
Couteau à trancher
Coude en Z, lot de 2

réf.	Longueur de coupe	longueur	forme
8697-002-123	32 mm	110 mm	123
8697-002-171	70 mm	120 mm	171



08
Couteau à trancher
courbé, lot de 2

réf.	Longueur de coupe	Angle	longueur	forme
8697-006-120	14 mm	90°	65 mm	120
8697-006-103	20 mm	50°	75 mm	103



09
Couteau à trancher
courbée, courbée en Z, lot de 2

réf.	Longueur de coupe	longueur	forme
8697-002-168	45 mm	120 mm	168
8697-002-125	70 mm	120 mm	125

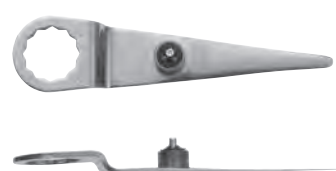

10
Couteau à trancher
Coude en Z, avec butée de profondeur fixe, jeu de 2

réf.	Longueur de coupe	longueur	forme
8697-002-097	58 mm	125 mm	097



01

Couteau à trancher

Coude en Z, avec butée de profondeur réglable, lot de 2

réf.	Longueur de coupe	longueur	forme
8697-003-143	16-43 mm	100 mm	143
8697-004-169	60-76 mm	120 mm	169



02

Couteau à trancher

plat, avec butée de profondeur réglable, lot de 2

réf.	Longueur de coupe	longueur	forme
8697-004-182	42-60 mm	145 mm	182



03

Couteau à trancher

Coude en Z, coudé, avec butée de profondeur fixe, jeu de 2

réf.	Longueur de coupe	longueur	forme
8697-002-160	54 mm	120 mm	160



04

Couteau à trancher, forme courbe

Coude en Z, avec butée de profondeur fixe, jeu de 2

réf.	Longueur de coupe	longueur	forme
8697-004-152	39 mm	85 mm	152



05

Couteau à trancher, forme courbe

Coude en Z, avec butée de profondeur réglable, lot de 2

réf.	Longueur de coupe	longueur	forme
8697-004-195	32-46 mm	110 mm	195



06

Couteau à trancher forme droite

convient aux évidements ronds en plastique, dentés, lot de 2

réf.	Longueur de coupe	longueur	forme
8697-001-073	35 mm	56 mm	073



07

Couteau à trancher

convient pour enlever des parties du corps, pli en Z, denté, jeu de 2

réf.	Longueur de coupe	longueur	forme
8697-002-081	60 mm	120 mm	081



08

Couteau à trancher, forme courbe

Coude en Z, lot de 2

réf.	Longueur de coupe	longueur	forme
8697-003-072	45 mm	80 mm	072



09

Couteau à disque en forme de U

avec pont allongé, lot de 2

réf.	Longueur de coupe	forme
8697-005-156	40 mm	156



10

Grattoir à retirer? Perles adhésives restantes

Forme de pelle, avec revêtement anti-rayures, lot de 2

réf.	Longueur de coupe	longueur	forme
8697-007-129	12 mm	64 mm	129
8697-007-146	18 mm	65 mm	146



11

Ensemble de couteaux à grattoir

Lot de 2

réf.	Longueur de coupe	forme
8697-007-113	13 mm	113 et 131

12

Pierre à aiguiser pour couteau de coupe

► Article No. 8697-5-1

► Description du produit

- pour affûter le couteau avant utilisation
- pour une coupe optimale



01

Colle pour vitres

Screenox Quantum



- ▶ Article No. 2893-506-10
- ▶ Contenu: 300 ml Cartouche
- ▶ Quantité par carton: 12

- ▶ Article No. 2893-506-30
- ▶ Contenu: 400 ml Sac
- ▶ Quantité par carton: 12

- ▶ Description du produit

- Colle pour fenêtre PUR à 1 composant
- Temps de trajet: 60 minutes avec double airbag
- Plage de température: -10 ° C à 35 ° C
- Temps de vitrage: 15 minutes
- module élevé
- compatible avec l'antenne
- rupture de fil très courte
- très bonne stabilité
- répond aux exigences du fabricant d'équipement d'origine
- pas conducteur
- sans solvant
- travaillable à froid
- applicable sans activateur
- Compatible avec les polymères MS et donc traitable sur des billes adhésives MS coupées
- compression très facile



02

Colle de fenêtre

Screenox Cold

- ▶ Article No. 2893-504-10
- ▶ Contenu: Cartouche 300 ml
- ▶ Quantité par carton: 12

VIDEO



▶ Description du produit

- Colle de fenêtre PU à 1 composant
- Temps de conduite: sans airbag 60 minutes, avec double airbag 2 heures
- Plage de température: 23 ° C, 50% d'humidité relative
- Temps de vitrage: 15 minutes
- modulaire universel
- compatible avec l'antenne
- rupture de fil courte
- bonne stabilité
- répond aux exigences du fabricant d'équipement d'origine
- pas conducteur
- sans solvant
- travaillable à froid
- applicable sans activateur
- y compris les pourboires

VIDEO





01

Apprêt pour verre et peinture

Multiprimer 3 en 1

- ▶ Article No. 2893-580-30
- ▶ Contenu: 30 ml
- ▶ Quantité par carton: 24

▶ Description du produit

- produit de prétraitement polyvalent pour vitrage de remplacement
- Promoteur d'adhérence, protection contre les UV et la rouille en une seule opération
- apprêt élastique

02

Brosse pour apprêt

en coton

- ▶ Article No. 2893-540
- ▶ Unité emb.: 10



03

Colle verre-métal

Mirrlock

- ▶ Article No. 2898-557
- ▶ Contenu: 5 pièces
- ▶ Unité emb.: 1

▶ Description du produit

- Adhésif à 2 composants
- Résistance à la température: -55 ° C à 120 ° C
- sans contact: après environ 20 secondes
- Durcissement: environ 12 heures à 23 ° C et 55% d'humidité
- Résistance à la traction: environ 35 N / mm² (verre brisé)?



04

Mastic de rondelle

Screenfit

- ▶ Article No. 2893-220
- ▶ Contenu: 310 ml
- ▶ Quantité par carton: 12

▶ Description du produit

- peut être tamponné
- résistant à l'eau, au sel de voirie et aux intempéries
- Après réglage, la résistance à la température est de -30 ° C à 80 ° C





01

Buse ronde

pour cartouches en aluminium avec gaufrage

- ▶ Article No. 2891-02-25
- ▶ Unité emb.: 25
- ▶ Description du produit
- Longueur: 8,2 cm



02

Buse triangulaire

pour colle de fenêtre

- ▶ Article No. 2891-02-30
- ▶ Unité emb.: 25
- ▶ Description du produit
- avec stop



03

Adaptateur de sac

pour sachets de 400 ml

- ▶ Article No. 2893-560
- ▶ Unité emb.: 1
- Contenu:
- 1 x adaptateur de sac
- 2 x buse ronde (Réf.2891-02-25)

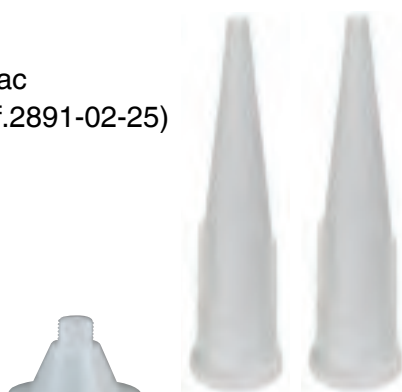

04

ouvreur

pour cartouches

- ▶ Article No. 2891-02-50
- ▶ Unité emb.: 1



05

Ruban adhésif

Longueur: 50 m

- ▶ Description du produit
- textile renforcé
- haute résistance à la traction
- très bonne adhérence



réf.	largeur :	Colour:	Quantité par carton	
4992-390	38 mm	noir	1	24
4992-380	38 mm	argent	1	24
4992-370	50 mm	noir	1	24
4992-360	50 mm	argent	1	24

06

Entretoise

Universel

- ▶ Article No. 5502-100-001
- ▶ Unité emb.: 5

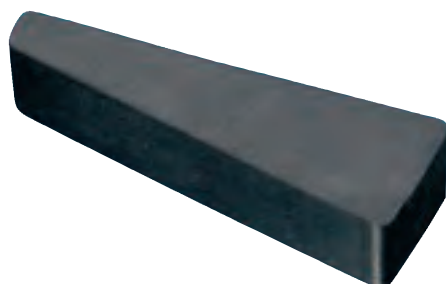

07

Réinitialiser le profil

pour vitres latérales et arrière

- ▶ Article No. 5502-107-002
- ▶ Unité emb.: 1

- ▶ Description du produit
- Rouleau de 27m
- auto-adhésif, autocollant
- universellement applicable



08

Ruban de mousse

- ▶ Article No. 5502-107-003
- ▶ Unité emb.: 1

- ▶ Description du produit
- Ruban de mousse
- Profil de mousse
- 4 x 3 mm
- auto-adhésif, autocollant
- sur un rouleau de 30 mètres



09

Butée de pare-brise

BMW E36 / E38 / E39

- ▶ Article No. 5502-101-003
- ▶ Unité emb.: 1 unité emb. = 56 pièces = 1 palette





01

Nettoyeur de vitre

Stries Protect



- ▶ Article No. 2897-340
- ▶ Contenu: 500 ml
- ▶ Quantité par carton: 12

- ▶ Article No. 2897-340-5
- ▶ Contenu: 5 litres
- ▶ Unité emb.: 1

- ▶ Article No. 2897-340-30
- ▶ Contenu: 30 litres
- ▶ Unité emb.: 1

▶ Description du produit

- Laisse les surfaces en verre claires, brillantes, sans traces et propres
- élimine la saleté, les taches, les empreintes digitales, la graisse, la nicotine, les mouches, etc.
- peut être utilisé sur le verre et le verre polycarbonate
- sans silicone et sans ammoniac
- n'a pas d'abrasifs



02

Robinet de coulée

- ▶ Article No. 2000-000-005
- ▶ pour bidons de 5 litres
- ▶ Unité emb.: 1

- ▶ Article No. 2000-000-030
- ▶ pour un conteneur de 30 litres
- ▶ Unité emb.: 1

03

Nettoyant pour vitres intensif

topaze

- ▶ Article No. 2897-310
- ▶ Contenu: 400 ml
- ▶ Quantité par carton: 24

- ▶ Article No. 2000-03
- ▶ Contenu: 5 litres Concentré
- ▶ Unité emb.: 1

Description du produit

- sans silicone
- convient également au verre polycarbonate
- n'attaque pas les surfaces
- Formation de mousse uniquement après que la surface a été mouillée avec le matériau



Robinet de coulée

- ▶ Article No. 2000-000-005
- ▶ pour bidons de 5 litres
- ▶ Unité emb.: 1

04

Lingettes nettoyantes actives

Nettoyage actif

- ▶ Article No. 2897-260-70
- ▶ Contenu: 75 chiffons
- ▶ Unité emb.: 1

Description du produit

- avec une odeur de citron
- non pelucheux
- testé dermatologiquement
- Les chiffons de nettoyage éliminent sans effort les résidus de colle sur le corps, le plastique et les vitres



VIDEO



01

Couteau coupeur Normfest

Plastique



► Description du produit

- plastique robuste
- gaine caoutchoutée pour une prise en main ferme
- remplacement facile et sûr de la lame
- avec une lame noire

réf.	modèle	Unité emb.
7716-060-1	Couteau coupeur Normfest en plastique	1
8715-57-606	Lames de rechange, extra tranchantes	10

02

Couteau coupeur Normfest

Usage intensif



► Description du produit

- en métal intégral
- pour un usage intensif
- remplacement facile et sûr de la lame
- avec une lame noire

réf.	modèle	Unité emb.
7716-060-2	Couteau coupeur Normfest Full Metal Heavy Duty	1
8715-57-606	Lames de rechange, extra tranchantes	10

03

Couteau de sécurité Normfest

► Description du produit

- avec 2 niveaux de fonction
- rétraction automatique lorsque la lame n'est pas utilisée
- verrouillage pour la lame en extension permanente
- avec une lame trapézoïdale noire



réf.	modèle	Unité emb.
7716-060-3	Couteau de sécurité Normfest	1
8715-57-607	Lame de rechange	10

04

COUPEAU DE COUPE

en tôle d'acier



► Description du produit

- Matériel: tôle d'acier
- Longueur: 13 cm
- Largeur: 1 cm
- Largeur de la lame: 0,9 cm

réf.	modèle	Unité emb.
8715-57-602	Couteau de coupe	1
8715-57-603	Lames de rechange, 10 pièces	10

05

Couteau de sécurité

Qualité Martor



► Description du produit

- Approuvé TÜV
- rétraction automatique de la lame
- très bonnes propriétés de coupe
- universellement applicable
- Poignée en plastique de haute qualité
- Le couteau repose confortablement dans la main

réf.	modèle	Unité emb.
8715-57-604	Couteau de sécurité	1
8715-57-605	Lames de rechange, 10 pièces	10





01

Valise de réparation Rockfall Screenrepair

- ▶ Article No. 2600-999-999
- ▶ Contenu: 25 pièces
- Contenu de l'étui:
 - 10 x grattoir (Réf.2600-01)
 - 1 x perceuse: 12 volts avec mandrin (Réf.2600-04)
 - 1 x fraise diamantée: 1,2 mm
 - 1 x miroir commun avec ventouse (Réf.2600-06)
 - 2 x foret à verre: 1,2 mm (Réf.2600-07)
 - 1 x film de durcissement (Réf.2600-08)
 - 1 x polisseuse à roder (Réf.2600-09)
 - 1 x vernis (Réf.2600-10)
 - 1 x résine de réparation (Réf.2600-11)
 - 1 x résine de finition (Réf.2600-12)
 - 1 x lampe UV: 230 volts avec minuterie (Réf.2600-13)
 - 1 x gel sous vide (réf.2600-15)
 - 1 x porte-outils avec capsule à ressort (Réf.2600-16)
 - 1 x transformateur: 220 volts (Réf.2600-045)
 - 1 x lampe d'inspection à LED (réf.3721-503)



02

Porte-outil

Une partie du cas de réparation d'écran

- ▶ Article No. 2600-16
- ▶ Unité emb.: 1

▶ Description du produit

- le bras pivotant permet un remplissage précis de la résine
- fait de metal



03

Lampe UV LED 12V

Une partie du cas de réparation d'écran

- ▶ Article No. 2600-13-12
- ▶ Unité emb.: 1

▶ Description du produit

- avec fonction minuterie (environ 2 minutes)
- ne peut être utilisé qu'avec un câble adaptateur 12 V (Réf.2600-17)



05

Câble adaptateur 12V

- ▶ Article No. 2600-17
- ▶ Unité emb.: 1

▶ Description du produit

- convient pour lampe UV 12V (Art.No.2600-13-12) et perceuse 12V (Art.No.2600-04)



07

Guide de forage

pour perceuse (Réf.2600-04)

- ▶ Article No. 2600-03
- ▶ Unité emb.: 1



08

Entraînement pour forets diamantés

pour perceuse (Réf.2600-04)

- ▶ Article No. 2600-02
- ▶ Unité emb.: 1



04

Lampe d'inspection à LED

Une partie du cas de réparation d'écran

- ▶ Article No. 3721-503
- ▶ Unité emb.: 1

▶ Description du produit

- clip renforcé supplémentaire (incassable)
- Boîtier en aluminium
- Source lumineuse: LED 5 mm
- Longueur: 125 mm / ø tête 12 mm
- avec piles (2x AAA, micro)
- rendement lumineux constant
- avec commutation de couple par clip



06

Perceuse 12V

Une partie du cas de réparation d'écran

- ▶ Article No. 2600-04
- ▶ Unité emb.: 1

▶ Description du produit

- avec mandrin
- convient aux réparations de fenêtres



09

Transformateur 220V

Une partie du cas de réparation d'écran

- ▶ Article No. 2600-045
- ▶ Unité emb.: 1



01

Perceuse

- ▶ Article No. 2600-21
- ▶ Unité emb.: 1

▶ Description du produit

- Diamètre: 1,6 mm
- pour un perçage efficace et doux dans le pare-brise
- permet à la résine de réparation d'atteindre toutes les zones de la chute de pierres
- empêche le perçage et le glissement trop profonds et intenses



02

Manipuler

- ▶ Article No. 2600-23
- ▶ Unité emb.: 1

▶ Description du produit

- pour perceuse à main (Art.-N ° 2600-23)



03

Polisseuse de rodage

Une partie du cas de réparation d'écran

- ▶ Article No. 2600-09
- ▶ Unité emb.: 1

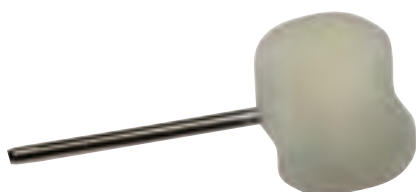

04

Foret à verre 1,2 mm

Une partie du cas de réparation d'écran

- ▶ Article No. 2600-07
- ▶ Unité emb.: 1

▶ Description du produit

- Diamètre: 1,2 mm
- 2 pièces par unité d'emballage



05

Foret à métaux

pour les réparations de fenêtres

- ▶ Article No. 2600-22
- ▶ Unité emb.: 1

▶ Description du produit

- Diamètre: 1,6 mm



06

Film durcissant

Une partie du cas de réparation d'écran

- ▶ Article No. 2600-08
- ▶ Unité emb.: 1

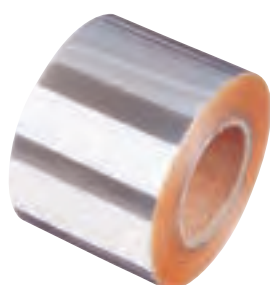

07

Lames de grattoir

Une partie du cas de réparation d'écran

- ▶ Article No. 2600-01
- ▶ Unité emb.: 1

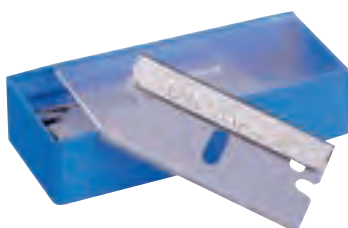

08

Miroir articulé avec ventouse

Une partie du cas de réparation d'écran

- ▶ Article No. 2600-06
- ▶ Unité emb.: 1



09

Résine de réparation 1K

spécialement pour les camions, les véhicules utilitaires et les caravanes

▶ Article No. 2600-26

▶ Unité emb.: 1

▶ Description du produit

- Résine monocomposante
- nettement plus fluide qu'une résine à deux composants
- travail nettement plus rapide, car une seule opération est nécessaire
- convient particulièrement bien aux impacts de pierres avec formation de légères fissures, car sa viscosité plus élevée permet de l'appliquer plus rapidement dans les fissures du verre







Préparation des véhicules

01

Argile de nettoyage

Magie propre

- ▶ Article No. 2000-25
- ▶ Contenu: 200 g
- ▶ Coloris: bleu
- ▶ Unité emb.: 1

 ▶ Description du produit

- élimine en douceur même les salissures extrêmes des surfaces peintes
- sans solvants agressifs
- élimine la poussière industrielle, le film de rouille, le brouillard de peinture, les résidus d'insectes, les résidus de colle, les dépôts de goudron et de résine

02

Nettoyer l'argile tranchante

Magie propre

- ▶ Article No. 2000-26
- ▶ Contenu: 200 g
- ▶ Coloris: rouge
- ▶ Unité emb.: 1

▶ Description du produit

- argile de nettoyage tranchante
- élimine tous les dépôts tenaces de la peinture et des jantes
- comme le film de rouille, la poussière de frein, le goudron, les résines d'arbres, les insectes, la poussière de métal brûlé et bien plus encore ...
- Livraison dans une boîte refermable





03

Chiffon microfibre haut de gamme avec pâte nettoyante

Chiffon Magic-Clean

► Article No. 2000-27

► Description du produit

- pour une élimination rapide de la saleté tenace de la surface
- pour un travail rapide et efficace
- élimine les résidus et le brouillard de pulvérisation
- dure jusqu'à 5 fois plus longtemps que l'argile nettoyante
- lavable
- 30 x 30 cm



Pâte abrasive haute performance

Scratch Cut

- ▶ Article No. 2000-341-500
- ▶ Contenu: 500 g
- ▶ Quantité par carton: 6

▶ Description du produit

- Pâte à polir pour la 1ère étape de notre système de polissage en 2 étapes
- extrêmement rapidement et parfaitement à l'objectif de retraitement souhaité
- taux d'élimination extrêmement élevé grâce à la technologie DRA
- niveau de brillance élevé
- sans silicone et sans ammoniaque
- sans exhausteur de brillance
- long temps de traitement
- convient à toutes les automobiles



correspondant:
Chiffon en microfibre
sans coutures
réf. 2000-740-40



Polish anti-hologrammes haute brillance

Scratch Finish

- ▶ Article No. 2000-343-500
- ▶ Contenu: 500 g
- ▶ Quantité par carton: 6

▶ Description du produit

- Polir pour la 2ème étape de notre système de polissage en 2 étapes
- abrasif ultra fin avec technologie DRA
- sans silicone et sans cire
- convient à tous les systèmes de peinture automobile, y compris la cellulose, 1K



correspondant:
Chiffon en microfibre,
poil épais
réf. 2000-745-40



correspondant:
Chiffon en microfibre
réf. 2000-940-60



▶ Ur

01

Agneau

Couleur blanche

réf.	Ø mm	Unité emb.
2000-350-75	75	4
2000-350-150	150	2



02

Éponge à polir Medihard

pour Scratch Cut

Unité emb.

réf.	Ø mm	Unité emb.
2000-357-80	80	4
2000-357-150	150	2



03

Éponge de polissage moyenne

retrait moyen, orange

réf.	Ø mm	Unité emb.
2000-352-75	75	4
2000-352-150	150	2



04

Éponge à polir à gaufres

pour un retrait très facile, noir

réf.	Ø mm	Unité emb.
2000-354-75	75	4
2000-354-150	150	2





01

Poli brillant

Brillant parfait

- ▶ Article No. 2000-344-1
- ▶ Contenu: 1 litre
- ▶ Quantité par carton: 6

- ▶ Article No. 2000-344-5
- ▶ Contenu: 5 litres
- ▶ Unité emb.: 1

▶ Description du produit

- supprime les hologrammes
- laisse une brillance profonde et une protection longue durée
- ne contient pas de silicone volatil
- Traitement à la main possible
- Machines rotatives: 800-1 500 tr / min
- Machines excentriques: 1700 - 2200 tr / min



correspondant :
Éponge à polir à gaufres
Ø 75 mm
réf. 2000-354-75

Éponge à polir à gaufres
Ø 150 mm
réf. 2000-354-150



correspondant :
Éponge de polissage
douce
Ø 75 mm
réf. 2000-353-75

Éponge de polissage douce
Ø 150 mm
réf. 2000-353-150



correspondant :
Éponge d'application
Art.-Nr. 2000-209-130



correspondant :
Chiffon en microfibre,
poil épais
réf. 2000-745-40



correspondant :
Chiffon en microfibre
réf. 2000-840-60



correspondant :
Robinet de coulée
réf. 2000-000-005



correspondant :
Fermeture push-pull
réf. 2000-356-2



02

Nettoyant, dégraissant et spray de contrôle hautement actif

Surface Control

- ▶ Article No. 2000-28-5
- ▶ Contenu: 5 litres
- ▶ Unité emb.: 1
- ▶ Description du produit
 - nettoyant efficace et très efficace dans un flacon pompe doseuse rechargeable
 - excellentes propriétés dégraissantes
 - Élimine efficacement tous les résidus de polissage et de silicone conventionnels
 - Peintures amicales
 - dégraissage puissant sans affecter le film / surface de peinture existant
 - Compatible avec tous les systèmes de peinture, y compris à base d'eau
 - Pour l'utilisation, nous vous recommandons le chiffon microfibre turquoise très doux 40x40cm (réf.: 2000-940-40) ou le chiffon en microfibre violet 40x60cm (réf.2000-940-60)



correspondant:
Chiffon en microfibre
réf. 2000-940-40



correspondant:
Chiffon en microfibre
réf. 2000-940-60



correspondant:
Robinet de coulée
réf. 2000-000-005



03

Joint rapide

Speed Gloss Nano

- ▶ Article No. 2000-316-1
- ▶ Contenu: 1 litre
- ▶ Quantité par carton: 6
- ▶ Article No. 2000-316-5
- ▶ Contenu: 5 litres
- ▶ Unité emb.: 1
- ▶ Description du produit
 - effet brillant parfait
 - repolissage sans effort et sans résidus
 - convient au nettoyage sans eau
 - contient de la cire de carnauba



correspondant:
Éponge d'application
Art.-Nr. 2000-209-130



correspondant:
Chiffon en microfibre,
poil épais
réf. 2000-745-40



correspondant:
Chiffon en microfibre
réf. 2000-840-60



correspondant:
Robinet de coulée
réf. 2000-000-005



correspondant:
Fermeture push-pull
réf. 2000-356-2





01

Étanchéité de protection de surface à long terme
perle

- ▶ Article No. 2897-327
- ▶ Contenu: 500 ml
- ▶ Quantité par carton: 12

- ▶ Article No. 2897-327-5
- ▶ Contenu: 5 litres
- ▶ Unité emb.: 1

- ▶ Description du produit
- Etanchéité de protection de surface



correspondant:
Chiffon en microfibre, poil épais
réf. 2000-745-40



correspondant:
Chiffon en microfibre
réf. 2000-840-60



correspondant:
Robinet de coulée
réf. 2000-000-005



02

Meulage-polissage-étanchéité

Compact

▶ Article No. 2000-335-1

▶ Contenu: 1 kg

▶ Unité emb.: 1

▶ Description du produit

- préparation rapide et professionnelle des peintures pour véhicules d'occasion
- Meulage, polissage et scellage en une seule étape
- sans silicones volatiles
- convient aux laques HS

correspondant:
Éponge de polissage
moyenne
Ø 75 mm
réf. 2000-352-75

Éponge de polissage
moyenne
Ø 150 mm
réf. 2000-352-150



correspondant:
Éponge de polissage
douce
Ø 75 mm
réf. 2000-353-75

Éponge de polissage
douce
Ø 150 mm
réf. 2000-353-150



correspondant:
Éponge à polir à gaufres
Ø 75 mm
réf. 2000-354-75

Éponge à polir à gaufres
Ø 150 mm
réf. 2000-354-150



correspondant:
Éponge d'application
Art.-Nr. 2000-209-130



02

Protection longue durée

Paint Guard

▶ Article No. 2000-331-500

▶ Contenu: 500 ml

▶ Quantité par carton: 12

▶ Description du produit

- Traitement à la main
- protection UV supplémentaire pour la préservation à long terme de la couche de peinture
- laisse une brillance profonde
- sans silicones volatiles

correspondant:
Éponge d'application
Art.-Nr. 2000-209-130



correspondant:
Chiffon en microfibre, poil
épais
réf. 2000-745-40



correspondant:
Chiffon en microfibre
réf. 2000-840-60



correspondant:
Fermeture push-pull
réf. 2000-356-2



01

Carnauba Wax Sealer Premium Wax

Premium Wax

- ▶ Article No. 2000-330-200
- ▶ Contenu: 200 ml
- ▶ Quantité par carton: 12



▶ Description du produit

- étanchéité durable
- avec une teneur maximale en cire de carnauba brésilienne de haute pureté
- peut être parfaitement traité
- laisse un miroir brillant avec un effet lotus
- le traitement peut être fait soit avec l'éponge d'application de la main (article ne 2000-209-130.) ou l'éponge gaufres dans le cadre de la machine à polir excentrique (article n ° 8697-114 (article no 2000-354- ...). - 13) à une vitesse d'environ 1700-2200 tr / min
- teneur maximale en cire de carnauba (plus de 40g de carnauba sur 200g de cire)

correspondant :

Éponge à polir à gaufres
Ø 75 mm
réf. 2000-354-75

Éponge à polir à gaufres
Ø 150 mm
réf. 2000-354-150



correspondant :

Éponge de polissage douce
Ø 75 mm
réf. 2000-353-75

Éponge de polissage douce
Ø 150 mm
réf. 2000-353-150



correspondant :

Éponge d'application
Art.-Nr. 2000-209-130



correspondant :

Chiffon en microfibre, poil épais
réf. 2000-745-40



correspondant :

Chiffon en microfibre
réf. 2000-840-60



02

Joint d'étanchéité en céramique Bouclier céramique 9H Set

Ceramic Shield 9H Set

► Article No. 2000-333

► Description du produit

- Vitrification céramique ultime à long terme
- Résistant aux rayures 9H
- Brillance maximale
- Protection contre les UV
- facile à appliquer
- la surface est vitrifiée jusqu'à 3 ans après l'application

- Contenu :

- 30ml de scellement longue durée en quartz céramique
- 185ml Surface Control - Nettoyant, dégraissant et spray de contrôle hautement actif (N° Art. 2000-28-185)
- 1x pipette
- 1x bloc d'application
- 3x chiffon anti-poussière, bleu clair 30x38cm
- 2x chiffon en soie 12x12cm
- 2x chiffon en microfibre, turquoise 40x40cm (art.no. 2000-940-40)
- 1 paire de gants jetables
- Mode d'emploi



correspondant :
Chiffon en microfibre
réf. 2000-940-60



01

Éponge de polissage d'araignée

Couleur: bleu avec excentre

réf.	Ø mm	Unité emb.
2000-355-150	150	2



02

Éponge de polissage moyenne

retrait moyen, orange

réf.	Ø mm	Unité emb.
2000-352-75	75	4
2000-352-150	150	2



03

Éponge à polir Medihard

pour Scratch Cut

réf.	Ø mm	Unité emb.
2000-357-80	80	4
2000-357-150	150	2



04

Éponge de polissage dure

enlèvement de matière élevé, jaune

réf.	Ø mm	Unité emb.
2000-351-75	75	4
2000-351-150	150	2



05

Agneau

Couleur blanche

réf.	Ø mm	Unité emb.
2000-350-75	75	4
2000-350-150	150	2



06

Éponge de polissage douce

léger retrait, noir

réf.	Ø mm	Unité emb.
2000-353-75	75	4
2000-353-150	150	2



07

Éponge à polir à gaufres

pour un retrait très facile, noir

réf.	Ø mm	Unité emb.
2000-354-75	75	4
2000-354-150	150	2



08

Éponge d'application

Éponge d'application pour le traitement manuel

réf.	Ø mm	Unité emb.
2000-209-130	130	1



01

Chiffon en microfibre sans coutures
sans soudure

- ▶ Article No. 2000-740-40
- ▶ Unité emb.: 1

▶ Description du produit

- Dimensions: 40 x 40 cm
- pile profonde
- des bords arrondis
- lavable jusqu'à 40 ° C
- Convient aux sèche-linge jusqu'à 30 ° C
- N'utilisez pas d'adoucissant ou d'eau de Javel lors du lavage!

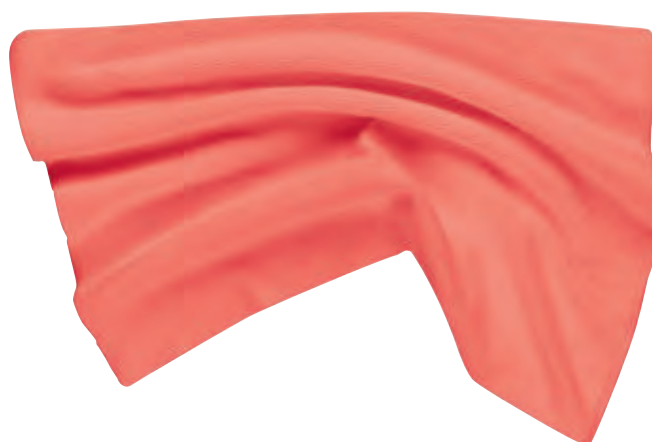

02

Chiffon en microfibre standard
standard

- ▶ Article No. 2000-640-40
- ▶ Unité emb.: 2

▶ Description du produit

- Dimensions : 40 x 40 cm
- sans peluches ni poussières
- lavable jusqu'à 40 ° C
- sèche-linge adapté jusqu'à 30 ° C



03

Chiffon en microfibre
Très doux

- ▶ Article No. 2000-940-40
- ▶ Unité emb.: 2

▶ Description du produit

- très doux
- haute qualité
- nettoyage non pelucheux
- Lavable jusqu'à max.60 ° C
- ne convient pas au sèche-linge
- Dimensions: 40x40cm
- 2 pièces par paquet





01

Chiffon en microfibre, poil épais

gris

- ▶ Article No. 2000-745-40
- ▶ Unité emb.: 1

▶ Description du produit

- chiffon en peluche extrêmement doux
- Polissage sans rayures des résidus de vernis
- Lavage jusqu'à 40 ° C
- Séchage en machine jusqu'à 30 ° C
- n'utilisez pas de plastifiants et d'eau de javel



02

Chiffon en microfibre

pile moyenne haute

- ▶ Article No. 2000-840-60
- ▶ Unité emb.: 1

▶ Description du produit

- Dimensions: 40 x 60 cm
- poil moyen profond
- très doux
- haute qualité
- lavable jusqu'à 40 ° C
- ne convient pas au sèche-linge
- N'utilisez pas d'adoucissant ou d'eau de Javel lors du lavage!



03

Chiffon en microfibre

pour un nettoyage sans peluches

- ▶ Article No. 2000-940-60
- ▶ Unité emb.: 2

▶ Description du produit

- haute qualité
- nettoyage non pelucheux
- Lavable jusqu'à max.60 ° C
- violet
- ne convient pas au sèche-linge
- Dimensions: 40x60cm
- 2 pièces par paquet



04

Chiffon en microfibre King Screen

Chiffon en microfibre

- ▶ Article No. 2000-840-40
- ▶ Unité emb.: 2

▶ Description du produit

- brillance sans traces en une seule étape
- technique de tissage renforcé avec grain floconneux
- Peut être utilisé sec et humide
- non pelucheux



05

Chiffon de séchage Gris

50 x 80cm

- ▶ Article No. 2000-750-80
- ▶ Unité emb.: 1

▶ Description du produit

- fibre spéciale très absorbante
- ourlet et sans étiquette
- Taille du tissu 50x80cm
- poids 600g
- lavable à 40 degrés
- rapide et facile à utiliser
- GSM 1200



06

Serviette Tornador®

Chiffon de séchage

- ▶ Article No. 2000-766-43
- ▶ Unité emb.: 1

▶ Description du produit

- très souple
- lavable jusqu'à 30 ° C
- résistant à la plupart des huiles, graisses et produits chimiques
- pour un séchage en douceur de toutes les surfaces sensibles
- sèche sans traces et sans peluches



01

Tampon de polissage Velcro 3 en 1

a une monture filetée M14

► Article No. 4666-075-150

► Description du produit

- se compose de trois plaques Velcro de tailles différentes: 75 mm, 120 mm et 145 mm
- Pas besoin de resserrer les disques Velcro de différentes tailles
- convient à toutes nos éponges à polir et peaux d'agneau
- offre une grande flexibilité
- a un support de machine M14



VIDEO



02

Plaque Velcro

pour machine à polir

► Description du produit

- avec attache velcro pour le polissage des éponges
- Montage fileté M14

réf.	Ø
4666-075-1	75 mm
4666-150-1	150 mm



03

Préparation de la peinture du Starter Set

► Article No. 2000-004

► Description du produit

- 1x 2000-28-185 Dégraissant pour contrôle de surface/Contr. Sp.185ML
- 1x 2000-341-500 Scratch Cut - papier abrasif surligné 500g/V6
- 1x 2000-343-500 Vernis à rayures brillant 500g/V6
- 1x 2000-352-150 Eponge de polissage moyenne 150 mm orange
- 1x 2000-354-150 Eponge de polissage gaufrée 150 mm Noir
- 1x 2000-357-150 Eponge de polissage Medihard 150 mm Blanc
- 1x 2000-745-40 Chiffon en microfibre de qualité supérieure à poils longs. 40x40 cm
- 1x 2000-940-40 Chiffon en microfibres Turquoise 40x40 cm
- 1x 2000-940-60 Chiffon en microfibres violet 40x60 cm 320G
- 1x 2897-327 Pearl - Scellement longue durée 500 ml V12



VIDEO



01

1K Primer

Apprêt 1K

- ▶ Article No. 2800-790
- ▶ Contenu: 250 ml
- ▶ Quantité par carton: 6

▶ Description du produit

- excellentes propriétés d'adhérence
- élasticité élevée
- n'affecte pas la transmission lumineuse
- Atomisation à jet large (modèle de pulvérisation analogue au pistolet à peinture)
- pression d'atomiseur constante jusqu'à ce que le bidon soit complètement vidé
- résultat professionnel



02

Abrasifs Abralon™

▶ Description du produit

- Ø 150 mm
- Grain 360
- non perforé
- flexibilité extrême
- crée rapidement une finition de surface lisse et uniforme, même sur les contours
- accélère les opérations de polissage

réf.	Ø mm	granulométrie	Unité emb.
4587-500-75	77	500	1 /20
4587-600-75	77	600	1 /20
4587-100-075	77	1000	1 /20
4587-200-075	77	2000	1 /20
4587-300-075	77	3000	1 /20
4587-400-075	77	4000	1 /20



03

Disques Velcro

ø 150 mm, standard, 15 trous perforés

réf.	granulométrie	Unité emb.
4515-040	40	50
4515-060	60	50
4515-080	80	100
4515-010-0	100	100
4515-012-0	120	100
4515-015-0	150	100
4515-018-0	180	100
4515-022-0	220	100
4515-024-0	240	100
4515-032-0	320	100
4515-040-0	400	100
4515-050-0	500	100

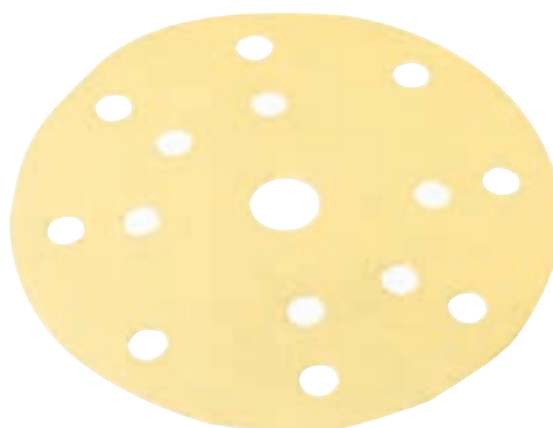

04

Disques de finition NORTON ICE NORTON ICE

► Description du produit

- moins d'effort
- imperméable et lavable
- réutilisable
- finition parfaite
- le coussin en mousse absorbant l'eau s'adapte de manière optimale à la surface avec une répartition uniforme de la pression
- résultat de meulage constant pendant toute la durée de vie
- haute qualité de surface et faibles profondeurs de rugosité

réf.	granulométrie	Unité emb.
4672-150-0	1500	12
4672-200-0	2000	12
4672-300-0	3000	12

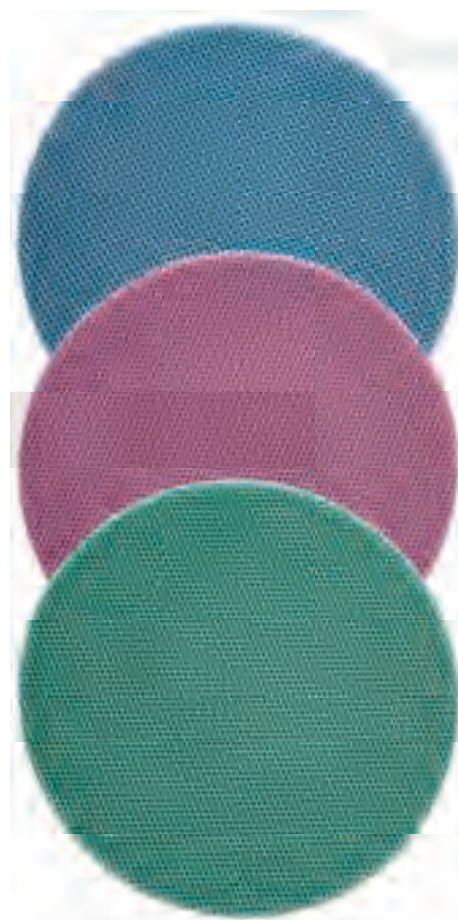

01

Détachant goudron

Power-Star Ultra

- ▶ Article No. 2000-04
- ▶ Contenu: 5 litres
- ▶ Unité emb.: 1
- ▶ Article No. 2000-000-005
- ▶ Robinet de coulée
- ▶ pour bidons de 5 litres

▶ Description du produit

- dissout le goudron de route
- supprime les nouveaux autocollants de voiture
- élimine les résidus d'adhésif et d'étanchéité de tous les plastiques extérieurs, les surfaces de laque et le verre



02

Décapant anti-rouille de surface

Mega-Star

- ▶ Article No. 2000-10
- ▶ Contenu: 5 litres
- ▶ Unité emb.: 1
- ▶ Article No. 2000-000-005
- ▶ Robinet de coulée
- ▶ pour bidons de 5 litres

▶ Description du produit

- Nettoyant pour les salissures inorganiques lourdes telles que les résidus de béton
- Élimine sans effort la saleté tenace de la route, la poussière de frein, la chaux, les incrustations huileuses, la rouille de surface et la rouille instantanée
- également idéal pour nettoyer les jantes
- Sans AOX?
- Rapport de mélange: 1:10





03

Nettoyant universel, nettoyant puissant

Uni-Star

- ▶ Article No. 2000-02
- ▶ Contenu: 5 litres
- ▶ Unité emb.: 1
- ▶ Article No. 2000-000-005
- ▶ Robinet de coulée
- ▶ pour bidons de 5 litres

- ▶ Article No. 2000-02-30
- ▶ Contenu: 30 litres
- ▶ Unité emb.: 1
- ▶ Article No. 2000-000-030
- ▶ Robinet de coulée
- ▶ pour bidons de 30 litres

▶ Description du produit

- Universellement applicable à l'intérieur et à l'extérieur
- Sans AOX
- élimine tous les types de saleté tenace sur la route
- élimine sans effort les huiles, les graisses, la nicotine et les insectes
- ne laisse aucune trace ni surface mate
- doux pour la peinture, les bandes décoratives et le lettrage
- alcalin
- Base: tensioactifs non ioniques, alcalis, agents complexants
- Taux de mélange:
- Nettoyeur haute pression: 1: 1 à max.1: 5
- Basse pression / traitement manuel: 1: 1 à max.1: 10
- Densité: environ 1,02 g / ml
- Valeur PH: environ 12,8
- Point d'ébullition: environ 100 ° C



01

Nettoyant puissant, dégraissant, nettoyant universel

All Star Protect

- ▶ Article No. 2000-318-5
- ▶ Contenu: 5 litres
- ▶ Unité emb.: 1
- ▶ Article No. 2000-000-005
- ▶ Robinet de coulée
- ▶ pour bidons de 5 litres

- ▶ Article No. 2000-318-30
- ▶ Contenu: 30 litres
- ▶ Unité emb.: 1
- ▶ Article No. 2000-000-030
- ▶ Robinet de coulée
- ▶ pour bidons de 30 litres

▶ Description du produit

- universellement applicable
- Sans AOX
- élimine la saleté tenace de la route, les huiles, les graisses, la nicotine et les insectes
- Coffre-fort en aluminium (testé sur les véhicules les plus courants)
- sans solvants, silicates et phosphates
- doux pour la peinture, les pièces en caoutchouc et le lettrage
- Valeur PH 10
- faible en couleur et en odeur
- Taux de mélange:
- Nettoyeur haute pression 1: 5 à 1:20 (max.50 ° C)
- Basse pression / traitement manuel 1:10 à max.1: 40



02

Nettoyant concentré puissant, nettoyant universel

All-star

- ▶ Article No. 2000-312-5
- ▶ Contenu: 5 litres
- ▶ Unité emb.: 1
- ▶ Article No. 2000-000-005
- ▶ Robinet de coulée
- ▶ pour bidons de 5 litres

- ▶ Article No. 2000-312-30
- ▶ Contenu: 30 litres
- ▶ Unité emb.: 1
- ▶ Article No. 2000-000-030
- ▶ Robinet de coulée
- ▶ pour bidons de 30 litres

▶ Description du produit

- universellement applicable
- Sans AOX
- élimine tous les types de saleté tenace sur la route
- élimine sans effort les huiles, les graisses, la nicotine et les insectes
- doux pour la peinture, les bandes décoratives et le lettrage
- spécialement pour les nettoyeurs haute pression
- peut être utilisé chaud et froid?
- Taux de mélange:
- Nettoyeur haute pression: 1: 1 à max.1: 6
- Basse pression / traitement manuel: 1: 1 à max.1: 25



03

Nettoyant intensif PH neutre

7 Nettoyer

- ▶ Article No. 2000-777-05
 - ▶ Contenu: 500 ml
 - ▶ Quantité par carton: 12
-
- ▶ Article No. 2000-777-5
 - ▶ Contenu: 5 litres
 - ▶ Unité emb.: 1
-
- ▶ Article No. 2000-000-005
 - ▶ Robinet de coulée
 - ▶ pour bidons de 5 litres

▶ Description du produit

- nettoyant intensif très efficace pour l'intérieur et l'extérieur
- prêt à l'emploi
- nettoyage puissant et facile
- pour toutes les surfaces intérieures (revêtements en tissu, tapis, bardage en plastique, moulures en caoutchouc et en métal)
- élimine la saleté séchée (par ex. les résidus d'insectes) sur la peinture, le plastique et le verre
- Niveau de pH neutre



04

Spray de nettoyage et d'entretien

Mat parfait

- ▶ Article No. 2000-06
- ▶ Contenu: 500 ml
- ▶ Quantité par carton: 6

▶ Description du produit

- pour surfaces mates
- pour nettoyer et polir la peinture, le plastique, le stratifié et le verre
- ne modifie pas le niveau de brillance de la surface traitée
- spray à peindre
- supprime les empreintes digitales de toutes les surfaces dures



01

Nettoyant concentré pour bâche

Étoile de couverture

- ▶ Article No. 2000-313-30
- ▶ Contenu: 30 litres
- ▶ Unité emb.: 1
- ▶ Article No. 2000-000-030
- ▶ Robinet de coulée
- ▶ pour bidons de 30 litres

▶ Description du produit

- Miscible jusqu'à 1: 100 avec de l'eau
- convient pour une utilisation avec des nettoyeurs haute pression
- ne contient pas d'hydrocarbures halogénés
- sans composés organiques halogénés adsorbables (AOX)
- biodégradable



02

Dissolvant d'insectes sans silicone

Insect-Star Extreme

- ▶ Article No. 2000-322-5
- ▶ Contenu: 5 litres
- ▶ Unité emb.: 1
- ▶ Article No. 2000-000-005
- ▶ Robinet de coulée
- ▶ pour bidons de 5 litres

- ▶ Article No. 2000-322-30
- ▶ Contenu: 30 litres
- ▶ Unité emb.: 1
- ▶ Article No. 2000-322-30
- ▶ Robinet de coulée
- ▶ pour bidons de 30 litres

▶ Description du produit

- Nettoyant spécial pour éliminer les résidus d'insectes séchés
- sans silicone
- applicable sur les surfaces peintes, le verre, le plastique et les surfaces résistantes aux alcalis
- peut être utilisé non dilué ou mélangé avec jusqu'à 3 parties d'eau
- Appliquer uniformément sur la surface à nettoyer



03

Nettoyant mousse actif

Soins actifs

- ▶ Article No. 2000-401-30
- ▶ Article No. 2000-000-030
- ▶ Contenu: 30 litres
- ▶ Robinet de coulée
- ▶ Unité emb.: 1
- ▶ pour bidons de 30 litres

▶ Description du produit

- pour tremper et nettoyer les salissures importantes et le pré lavage chimique
- dans le lave-auto: pur
- 1: 1 via la pompe doseuse (réglage 8-20 ml)



04

Accélérateur de séchage

Séchage rapide

- ▶ Article No. 2000-404-30
- ▶ Article No. 2000-000-030
- ▶ Contenu: 30 litres
- ▶ Robinet de coulée
- ▶ Unité emb.: 1
- ▶ pour bidons de 30 litres

▶ Description du produit

- pour faciliter le séchage en déchirant le film d'eau
- Lavage de voiture: pur
- 1: 1 via la pompe doseuse (réglage 8-20 ml)



01

Shampooing pour voitures

Laver

- ▶ Article No. 2000-321-5
- ▶ Contenu: 5 litres
- ▶ Unité emb.: 1
- ▶ Article No. 2000-000-005
- ▶ Robinet de coulée
- ▶ pour bidons de 5 litres
- ▶ Article No. 2000-300-30
- ▶ Contenu: 30 litres
- ▶ Unité emb.: 1
- ▶ Article No. 2000-322-30
- ▶ Robinet de coulée
- ▶ pour bidons de 30 litres

▶ Description du produit

- Shampooing concentré? (Rapport de mélange 1: 100)
- pH 7,7
- élimine rapidement la saleté et la saleté de la route
- laisse une surface brillante et sans stries



02

Shampooing brillant

Laver

- ▶ Article No. 2000-300-5
- ▶ Contenu: 5 litres
- ▶ Unité emb.: 1
- ▶ Article No. 2000-000-005
- ▶ Robinet de coulée
- ▶ pour bidons de 5 litres
- ▶ Article No. 2000-300-30
- ▶ Contenu: 30 litres
- ▶ Unité emb.: 1
- ▶ Article No. 2000-322-30
- ▶ Robinet de coulée
- ▶ pour bidons de 30 litres

▶ Description du produit

- Concentré avec de la cire
- avec un effet perlé brillant
- sans silicone
- Sans AOX
- avec de la cire
- élimine rapidement les débris routiers et les dépôts de circulation
- nettoie et préserve la peinture en une opération simple
- rapport de mélange optimal: 15 ml pour 10 litres d'eau tiède



03

Shampooing de lavage de voiture

Lavage à haute pression

- ▶ Article No. 2000-402-30
- ▶ Article No. 2000-000-030
- ▶ Contenu: 30 litres
- ▶ Robinet de coulée
- ▶ Unité emb.: 1
- ▶ pour bidons de 30 litres

▶ Description du produit

- pour nettoyer les véhicules et créer un film lubrifiant
- dans le lave-auto: pur
- 1: 1 via la pompe doseuse (réglage 8-15 ml)
- machine: diluée jusqu'à 1: 500? (selon le degré de saleté)
- manuel: dilué jusqu'à 1:50? (selon la saleté)



04

Shampooing de lavage spécial pour véhicules utilitaires

Lavage de camions

- ▶ Article No. 2000-408-200
- ▶ Contenu: 200 litres
- ▶ Unité emb.: 1

▶ Description du produit

- pour le traitement manuel et machine
- chaud



01

Floculants

Contrôle des fluides

▶ Article No. 2000-405-30

▶ Contenu: 30 kg

▶ Unité emb.: 1

▶ Article No. 2000-000-030

▶ Robinet de coulée

▶ pour bidons de 30 litres

▶ Description du produit

- déstabilise les colloïdes et les émulsions
- lie les hydrocarbures, les métaux lourds, les phosphates, les tensioactifs et les particules de saleté
- particulièrement adapté à une utilisation dans les systèmes de filtre à gravier
- Ajustez le pH de l'eau à 6,5-7,5
- environ 50-1 000 ml / m³ d'eau selon le degré de pollution
- Chlorure d'hydroxyde d'aluminium (monomère) selon EN 881



02

Régulateur de pH

Vérification du pH

▶ Article No. 2000-406-30

▶ Contenu: 35 kg

▶ Unité emb.: 1

▶ Article No. 2000-000-030

▶ Robinet de coulée

▶ pour bidons de 30 litres

▶ Description du produit

- est utilisé pour le contrôle du pH dans les systèmes de séparation des émulsions, de traitement des eaux usées, etc.
- à base d'hydroxyde de sodium
- pH-Check est dosé dans les eaux usées via une pompe doseuse avec contrôle du pH





03

Cire en spray et séchoir à brillance

Brillance profonde

- ▶ Article No. 2000-403-30
- ▶ Contenu: 30 litre
- ▶ Unité emb.: 1

- ▶ Article No. 2000-000-030
- ▶ Robinet de coulée
- ▶ pour bidons de 30 litres

- ▶ Description du produit
- polyvalent
- sans silicone
- Pompe à main: 1:50 - étanchéité à court terme
- Pompe à main: 1:20 conservateur à long terme
- Système de lavage: 1: 500 - sécheur brillant





01

Brosse de lavage

avec débit d'eau

► Article No. 2000-810-4

► Description du produit

- Type de brosse: doux / fendu
- Longueur: 400 mm
- Largeur: 90 mm
- Filament: 50 mm
- Matériel: PP / PBT
- Résistance à la température: 50 ° C



02

Brosse de lavage

avec débit d'eau

► Article No. 2000-810-3

► Description du produit

- Type de brosse: doux / fendu
- Dimensions: 130 mm x 260 mm x 110 mm
- Filament: 50 mm
- Matériel: PP / PBT
- Résistance à la température: 50 ° C



03

Brosse de jante

avec débit d'eau

► Article No. 2000-810-9

► Description du produit

- Description du filament: doux / divisé
- Longueur du filament: 50 mm
- Hauteur: 105 mm
- Longueur: 240 mm
- Largeur: 150 mm
- Matériel: PP, PBT
- Température maximale d'utilisation: 50 ° Celsius



01

Manche télescopique

sans débit d'eau, 1590 - 2800 mm

▶ Article No. 2000-810-10

▶ Description du produit

- Diamètre 31 mm
- Hauteur 45 mm
- Longueur 1590 mm
- Longueur max. 2800 mm
- Largeur 45 mm
- Matériau aluminium, polypropylène
- Température d'utilisation max 50 ° Celsius



02

Manche télescopique

avec débit d'eau, 1600 - 2900 mm

▶ Article No. 2000-810-6

▶ Description du produit

- Raccordement: raccord de tuyau 1/2 „(profil européen / Hozelock, Gardena)
- Dimensions (HxLxP): 34 mm x 1600 mm 2900 mm
- Matériel: aluminium / PP
- Température: 50 ° C
- Charge de pression: jusqu'à 6 bar

03

Tige de traitement

sans débit d'eau, 1500 mm

▶ Article No. 2000-810-5

▶ Description du produit

- Dimensions: 31 mm x 1500 mm
- Matériel: aluminium / PP
- Température: 50 ° C



01

02

03

04

Raclette à eau

avec connexion de tige sur la poignée

► Article No. 2000-810-1

► Description du produit

- Dimensions (HxLxP): 50 mm x 350 mm 220 mm
- Matériel: POM / caoutchouc
- Résistance à la température: 100 ° C



05

Raclette à eau

avec connexion de tige sur la poignée

► Article No. 2000-810-2

► Description du produit

- Dimensions (HxLxP): 50 mm x 450 mm 220 mm
- Matériel: POM / caoutchouc
- Résistance à la température: 100 ° C



06

Balai d'atelier

dur

► Article No. 2000-810-11

► Description du produit

- pour le balayage des déchets humides et huileux
- Largeur: 440 mm
- Corps en bois avec douille pour poignées avec filetage
- avec poils durs en PVC



07

Grattoir inférieur

noir

► Article No. 2000-810-12

► Description du produit

- Largeur: 600 mm
- est idéal pour éliminer l'eau et l'huile
- en polypropylène noir avec une feuille résistante à l'huile en caoutchouc cellulaire



01

Brosse de lavage

▶ Article No. 2000-820-1

▶ Description du produit

- Protection en caoutchouc sur le corps de la brosse
- cheveux bouclés qui ne rayent pas la peinture
- Largeur: 25 cm
- longue durée de vie
- parures épaisses de cheveux
- Polypropylène
- Poignées télescopiques également disponibles (article n ° 2000-820-4 et 5)



02

Brosse de lavage pour camions

▶ Article No. 2000-820-3

▶ Description du produit

- cheveux bouclés qui ne rayent pas la peinture
- longue durée de vie
- parures épaisses de cheveux
- Polypropylène
- Largeur: 35 cm
- Poignée télescopique également disponible (article n ° 2000-820-9)



03

Brosse de lavage inclinée à 30 °

▶ Article No. 2000-820-2

▶ Description du produit

- Corps de brosse angulaire
- cheveux bouclés qui ne rayent pas la peinture
- excellente résistance aux acides
- Température maximale de l'eau: 60 ° C
- Largeur: 25 cm
- longue durée de vie
- parures épaisses de cheveux
- Polypropylène
- Poignées télescopiques également disponibles (article n ° 2000-820-4 et 5)



04

Manche télescopique

2 x 1,50 m noir, aluminium

► Article No. 2000-820-4

► Description du produit

- pointe de connexion en métal avec fil
- Partie inférieure: fibre de verre
- Partie supérieure: aluminium.
- exécution très solide
- convient pour les brosses de lavage 25 cm (réf.2000-820-1 et 2)



05

Manche télescopique avec débit d'eau

2 x 1,50 m

► Article No. 2000-820-5

► Description du produit

- pointe de connexion en métal avec fil
- Partie inférieure: fibre de verre
- Partie supérieure: aluminium
- exécution très solide
- avec robinet marche / arrêt
- avec débit d'eau
- convient pour les brosses de lavage 25 cm (réf.2000-820-1 et 2)



06

Manche télescopique

► Article No. 2000-820-9

► Description du produit

- aluminium
- pointe conique
- 2 x 1,5 m
- convient pour une brosse de lavage 35 cm (réf.2000-820-3)



01

Brosse de lavage des mains

▶ Article No. 2000-820-6

▶ Description du produit

- cheveux bouclés qui ne rayent pas la peinture
- longue durée de vie
- parures épaisses de cheveux
- Polypropylène



02

Brosse de jante

souple pour les jantes aluminium et chrome

▶ Article No. 2000-810-8

▶ Description du produit

- Description du filament: doux
- Longueur du filament: 40 mm
- La couleur noire
- Diamètre: 65 mm
- Longueur: 330 mm
- Matériel: PP, cheveux / PP
- Température d'utilisation max. : 60 ° Celsius



03

Brosse de jante

▶ Article No. 2000-820-7

▶ Description du produit

- longue durée de vie
- parures épaisses de cheveux
- Polypropylène
- surtout pour les jantes





04

Raclette à eau en silicone

► Article No. 2000-810-30

► Description du produit

- raclette à eau de forme ergonomique
- avec une lèvre en silicone souple très flexible de 30 cm de large
- utilisable des deux côtés
- a une connexion à filetage grossier pour une poignée télescopique (le filetage n'est pas compatible avec les poignées de traitement standard)



05

Système de support de poignée avec 3 pinces

► Article No. 2000-820-8

► Description du produit

- Support en acier inoxydable
- pour une meilleure hygiène
- pour trois poignées \varnothing 9 à 35 mm





01

Éponge de voiture

Hydro

- ▶ Article No. 2000-602-1
- ▶ Taille: 195 x 120 x 70 mm



02

Éponge de voiture

éponge en viscose pressée

- ▶ Article No. 2000-604
- ▶ Taille: 130 x 90 x 10 mm

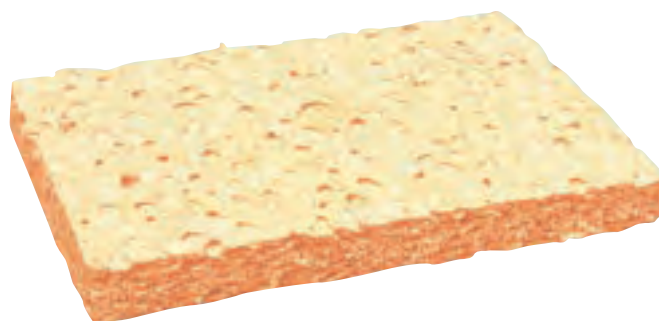

03

Éponge universelle

Classique

- ▶ Article No. 2000-602
- ▶ Taille: 180 x 120 x 65 mm



04

Éponge à insectes

extra fort

- ▶ Article No. 2000-601
- ▶ Taille: 110 x 70 x 40 mm



05

Éponge de jante

- ▶ Article No. 2000-603
- ▶ Taille: 165 x 105 x 53 mm



06

brosse

avec poignée en arc et bord de grattage

- ▶ Article No. 2000-105
- ▶ Description du produit
 - Longueur: 160 mm
 - Longueur des poils: 25 mm



07

Brosse - brosse en poils d'animals

avec poils en V en caoutchouc

- ▶ Article No. 2000-107
- ▶ Description du produit
 - La poignée peut être pivotée à 90 ° et facilite le travail en angle
 - avec lèvre en caoutchouc pour retirer les vitres dans l'eau et la neige



01

Produit nettoyant pour jantes en aluminium

Rimol

- ▶ Article No. 2897-320-1
- ▶ Contenu: 500 ml
- ▶ Quantité par carton: 6

▶ Description du produit

- acide
- élimine sans effort la saleté tenace (poussière de frein brûlée, film de rouille, abrasion du caoutchouc, incrustations d'huile lourde, saleté de la route, etc.)



02

Nettoyant spécial pour jantes en aluminium

Professionnel Rimol

- | | |
|---------------------------|----------------------------|
| ▶ Article No. 2897-321-5 | ▶ Article No. 2000-000-005 |
| ▶ Contenu: 5 litres | ▶ Robinet de coulée |
| ▶ Unité emb.: 1 | ▶ pour bidons de 5 litres |
| ▶ Article No. 2897-321-30 | ▶ Article No. 2000-322-30 |
| ▶ Contenu: 30 litres | ▶ Robinet de coulée |
| ▶ Unité emb.: 1 | ▶ pour bidons de 30 litres |

▶ Description du produit

- acide
- élimine sans effort les saletés tenaces telles que:
 - Poussière de frein brûlée
 - Film de rouille
 - Abrasion du caoutchouc
 - fortes incrustations d'huile
 - La saleté de la rue
 - Rouille de surface
- Valeur PH: 1



03

Nettoyant spécial pour les jantes

Rimol Color Protect



VIDEO



- ▶ Article No. 2897-421-500
- ▶ Contenu: 500 ml
- ▶ Quantité par carton: 12

- ▶ Article No. 2897-421-5
- ▶ Contenu: 5 l
- ▶ Unité emb.: 1
- ▶ Article No. 2000-000-005
- ▶ Robinet de coulée
- ▶ pour bidons de 5 litres

- ▶ Article No. 2897-421-30
- ▶ Contenu: 30 l
- ▶ Unité emb.: 1
- ▶ Article No. 2000-322-30
- ▶ Robinet de coulée
- ▶ pour bidons de 30 litres

Description du produit

- décapant pour jantes et rouille volante au pH neutre pour éliminer la poussière de frein et les oxydes de fer
- sans acide et non corrosif
- avec une finition brillante élevée
- NOUVEAU ! avec formule de changement de couleur : le changement de couleur a lieu pendant le processus de nettoyage - de lumineux à violet foncé
- permet un nettoyage puissant, sûr et efficace
- utilisable en toute sécurité sur de nombreuses surfaces
- convient aux surfaces extérieures des véhicules comme la peinture, le chrome, le verre et le plastique
- ne contient pas de substances dangereuses pour la santé lors de l'évaporation
- viscosité moyenne
- non toxique
- non corrosif pour la peau



Colour change-
Effect

01

Produit d'entretien des pneus contenant du silicone

Nouveau Wheel Extreme

- ▶ Article No. 2897-338-400
- ▶ Contenu: 400 ml
- ▶ Quantité par carton: 12
- ▶ Description du produit
- résistant à l'eau
- sèche rapidement
- contient du silicone



02

Produit d'entretien des pneus sans silicone

Nouvelle roue Plus

- ▶ Article No. 2897-339-400
- ▶ Contenu: 400 ml
- ▶ Quantité par carton: 12
- ▶ Description du produit
- résistant à l'eau
- sèche rapidement
- sans silicone





03

Crème d'entretien pour pneus

Nouveau Wheel Protect

- ▶ Article No. 2897-338-250
- ▶ Contenu: 250 ml
- ▶ Quantité par carton:
- ▶ 24



▶ Description du produit

- rapide & facile à utiliser
- soin haute brillance
- crème au silicone de haute qualité
- longue durée de vie
- ne colle pas
- application propre
- économique



01

Soins du plastique et du caoutchouc

All Plast

- ▶ Article No. 2000-370-500
- ▶ Contenu: 500 ml
- ▶ Quantité par carton: 12

- ▶ Article No. 2000-370-5
- ▶ Contenu: 5 Liter
- ▶ Unité emb.: 1
- ▶ Article No. 2000-000-005
- ▶ Robinet de coulée
- ▶ pour bidons de 5 litres

▶ Description du produit

- soins polyvalents à base d'eau
- Entretien des pneus, des plastiques extérieurs, des garnitures en caoutchouc, des joints, des pièces en plastique dans le compartiment moteur et des tuyaux en caoutchouc
- laisse un fini mat noir profond
- peut être appliqué sur des pneus humides ou secs
- durable
- contient du silicone
- L'utilisation de joints en caoutchouc en hiver facilite l'ouverture des portes pendant la saison froide.



02

Entretien du plastique à l'intérieur

Intérieur

- ▶ Article No. 2000-308-5
- ▶ Contenu: 5 litres
- ▶ Unité emb.: 1

- ▶ Article No. 2000-000-005
- ▶ Robinet de coulée
- ▶ pour bidons de 5 litres

▶ Description du produit

- est très facile à appliquer
- sans silicones volatiles
- finition semi-brillante



03

Entretien du plastique

Outplast

▶ Article No. 2000-319-500

▶ Contenu: 500 ml

▶ Quantité par carton: 12

▶ Description du produit

- donne une brillance longue durée
- excellente protection de surface contre les influences environnementales
- sans silicone
- ne convient pas aux pièces intérieures en plastique et aux plastiques peints



04

Peintres plastiques

Plast-PT

▶ Article No. 2897-041

▶ Contenu: 75 ml

▶ Quantité par carton: 12

▶ Description du produit

- résistant aux lavages de voitures, aux nettoyeurs haute pression et aux solvants
- couvre en permanence
- y compris l'éponge





01

Entretien de l'espace moteur

Ajustement du moteur

- ▶ Article No. 2000-307-1
- ▶ Contenu: 1 litre
- ▶ Quantité par carton: 6
- ▶ Article No. 2000-802-1
- ▶ Pulvérisateur à main
- ▶ pour un récipient de 1 litre
- ▶ Article No. 2000-307-5
- ▶ Contenu: 5 litres
- ▶ Unité emb.: 1
- ▶ Article No. 2000-000-005
- ▶ Robinet de coulée
- ▶ pour bidons de 5 litres
- ▶ Article No. 2000-307-30
- ▶ Contenu: 30 litres
- ▶ Unité emb.: 1
- ▶ Article No. 2000-322-30
- ▶ Robinet de coulée
- ▶ pour bidons de 30 litres
- ▶ Description du produit
- haute brillance
- déplacement de l'eau
- contient du silicone
- ne contient pas de solvants aromatiques
- protège les composants électroniques



02

Nettoyant intensif intérieur

Interno Protect

- ▶ Article No. 2000-05
- ▶ Contenu: 500 ml
- ▶ Quantité par carton: 12



- ▶ Article No. 2000-05-5
- ▶ Article No. 2000-000-005
- ▶ Contenu: 5 litres
- ▶ Robinet de coulée
- ▶ Unité emb.: 1
- ▶ pour bidons de 5 litres

▶ Description du produit

- entretient les surfaces dures et molles telles que le plastique, le vinyle, le chrome, les garnitures d'étanchéité et de seuil de porte, le cuir de voiture, le rembourrage et les tapis
- Laisse un fini mat et un parfum agréablement frais sur les surfaces en plastique
- sans acide ni silicone
- ne contient pas de solvants hydrocarbonés
- ne convient pas pour le daim et l'alcantara
- prêt à l'emploi



01

Spray d'entretien cockpit sans silicone et sans solvant

New Look Protect

- ▶ Article No. 2897-337-1
- ▶ Contenu: 400 ml
- ▶ Quantité par carton: 12
- ▶ Description du produit

- sans silicone et sans solvant
- lie la poussière fine
- antistatique
- laisse une finition semi-brillante
- laisse un parfum neutre
- Nettoyage et entretien des tableaux de bord, accoudoirs, tapis de sol, étagères, consoles



02

Nettoyant intérieur

Cristal Ultra

- ▶ Article No. 2897-306
- ▶ Contenu: 400 ml
- ▶ Quantité par carton: 6

- ▶ Description du produit
- la recette améliorée augmente l'effet de nettoyage et de brillance jusqu'à 30%
- Utilisation dans le cockpit, sur les panneaux de porte, les tapis de sol et les sièges (à l'exception des afficheurs et des compteurs de vitesse)
- dissout les résidus de graisse
- laisse une agréable odeur de voiture neuve
- antistatique contre la poussière



03

Nettoyant mousse universel

Multin

- ▶ Article No. 2897-342
- ▶ Contenu: 600 ml
- ▶ Quantité par carton: 12

- ▶ Description du produit
 - mousse active
 - nettoie et dégraisse
 - pouvoir de dissolution élevé
 - Ne laisse aucun résidu
 - Couleur: mousse blanche



04

Nettoyant pour tissus d'ameublement

Velours

- ▶ Article No. 2897-307
- ▶ Contenu: 400 ml
- ▶ Quantité par carton: 12

- ▶ Description du produit
 - nettoie et entretient les tissus d'ameublement, les tapis et les garnitures de toit
 - dissout les résidus de graisse
 - laisse un parfum agréable
 - fonctionne sans aspiration



01

Nettoyant pour vitres intensif

topaze

- ▶ Article No. 2897-310
- ▶ Contenu: 400 ml
- ▶ Quantité par carton: 24
- ▶ Article No. 2000-03
- ▶ Contenu: 5 litres Concentré
- ▶ Unité emb.: 1

▶ Description du produit

- sans silicone
- convient également au verre polycarbonate
- n'attaque pas les surfaces
- Formation de mousse uniquement après que la surface a été mouillée avec le matériau

**Robinet de coulée**

- ▶ Article No. 2000-000-005
- ▶ pour bidons de 5 litres
- ▶ Unité emb.: 1

02

Nettoyant spécial high-tech

Puissance de terpanol

- ▶ Article No. 2897-323
- ▶ Contenu: 400 ml
- ▶ Quantité par carton: 12

▶ Description du produit

- contient des terpènes d'orange issus de matières premières 100% renouvelables
- élimine de manière optimale les résidus de colle, les huiles, les graisses, les cires, les traces de bordure imperméables, les graffitis
- force de relâchement plus forte de la saleté respective
- Dissoudre après un temps très court (environ 20 secondes)



03

Nettoyeur de vitre

Stries Protect

- ▶ Article No. 2897-340
- ▶ Contenu: 500 ml
- ▶ Quantité par carton: 12

- ▶ Article No. 2897-340-5
- ▶ Contenu: 5 litres
- ▶ Unité emb.: 1

- ▶ Article No. 2897-340-30
- ▶ Contenu: 30 litres
- ▶ Unité emb.: 1

▶ Description du produit

- Laisse les surfaces en verre claires, brillantes, sans traces et propres
- élimine la saleté, les taches, les empreintes digitales, la graisse, la nicotine, les mouches, etc.
- peut être utilisé sur le verre et le verre polycarbonate
- sans silicone et sans ammoniac
- n'a pas d'abrasifs



04

Robinet de coulée

- ▶ Article No. 2000-000-005
- ▶ pour bidons de 5 litres
- ▶ Unité emb.: 1

- ▶ Article No. 2000-000-030
- ▶ pour un conteneur de 30 litres
- ▶ Unité emb.: 1



05

Nettoyant mousse pour écran TFT et LCD

Vista

- ▶ Article No. 2897-308
- ▶ Contenu: 100 ml
- ▶ Quantité par carton: 12

▶ Description du produit

- Nettoyant spécial mousse avec une note fraîche d'agrumes
- application efficace
- La mousse de nettoyage reste bien en place
- fonctionne bien même sur les surfaces verticales
- Sans alcool et sans abrasifs



01

Entretien du cuir

Ledanol

- ▶ Article No. 2000-310-500
- ▶ Contenu: 500 ml
- ▶ Quantité par carton: 12

▶ Description du produit

- entretient et protège le cuir
- sans solvant
- ne pas utiliser sur du suède ou des surfaces similaires



02

Nettoyant pour cuir

Ledasil

- ▶ Article No. 2000-311-500
- ▶ Contenu: 500 ml
- ▶ Quantité par carton: 6

▶ Description du produit

- action rapide
- nettoie et rafraîchit efficacement les rembourrages et les revêtements en cuir





03

Destructeur d'odeurs de parfum frais

Aerofit Plus

- ▶ Article No. 2000-309-2
- ▶ Contenu: 1 litre
- ▶ Quantité par carton: 6

- ▶ Article No. 2000-802-1
- ▶ Pulvérisateur à main
- ▶ pour un récipient de 1 litre

▶ Description du produit

- Peut être utilisé sur tous les substrats en tissu connus à l'intérieur des véhicules et dans les puits de ventilation sans capteurs
- neutralise efficacement et durablement toutes les odeurs désagréables comme la nicotine
- sans solvant
- peut être traité avec un vaporisateur conventionnel ou un vaporisateur à pompe à pression
- peut également être traité très facilement dans un aspirateur humide ou un nébuliseur
- sans silicone



01

Désodorisant et rafraîchisseur d'air

Aerofit Power

- ▶ Article No. 2000-309-400
- ▶ Contenu: 400 ml
- ▶ Unité emb.: 12

▶ Description du produit

- élimine immédiatement les odeurs et rafraîchit le climat ambiant
- durable et économique
- un système haute pression avec un principe actif extrêmement concentré
- une bouffée suffit pour une grande surface
- au parfum de framboise



02

Désodorisant et rafraîchisseur d'air

Aerofit Fresh Power

- ▶ Article No. 2000-309-410
- ▶ Contenu: 400 ml
- ▶ Unité emb.: 12

▶ Description du produit

- élimine immédiatement les odeurs et rafraîchit le climat ambiant
- durable et économique
- un système haute pression avec un principe actif extrêmement concentré
- une bouffée suffit pour une grande surface
- avec un parfum d'eau fraîche



03

Eliminateur d'odeurs et désodorisant à la vanille

Aerofit Vanille Power

- ▶ Article No. 2000-309-420
- ▶ Contenu: 400 ml
- ▶ Unité emb.: 12

▶ Description du produit

- élimine immédiatement les odeurs et rafraîchit le climat ambiant
- durable et économique
- un système haute pression avec un principe actif extrêmement concentré
- une bouffée suffit pour une grande surface
- au parfum de vanille

04

Désodorisant et rafraîchisseur d'air

Aerofit Fresh

- ▶ Article No. 2000-309-600
- ▶ Contenu: 600 ml
- ▶ Unité emb.: 12

▶ Description du produit

- efficace rapidement
- ne laisse aucune tâche
- parfum biologique
- élimine les mauvaises odeurs
- sans métaux lourds
- application simple
- très économique
- au parfum d'agrumes



01

bouteille
transparent

- ▶ Article No. 2000-803
- ▶ Description du produit
 - avec indicateur de niveau
 - Livraison SANS pompe ni tête de pulvérisation



02

Bouteille de traitement
gris

- ▶ Article No. 2000-356-500 | 500 ml
- ▶ Description du produit
 - sans fermeture



03

Fermeture push-pull
coloris : blanc

- ▶ Article No. 2000-356-2
- ▶ Description du produit
 - pour flacons de traitement de 500 ml et 1000 ml



04

Pulvérisateur à main

pour récipient de 500 ml (Réf.2000-803)

▶ Article No. 2000-802

▶ Description du produit

- étanches
- Buse réglable en continu du brouillard fin au jet



05

Pulvérisateur à main

flexible, pour récipient de 500 ml (Réf.2000-803)

▶ Article No. 2000-802-2

▶ Description du produit

- pour les travaux en hauteur
- étanche, avec joint Viton
- Buse réglable en continu du brouillard fin au jet

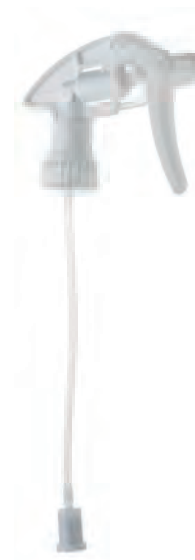

06

Pulvérisateur à main

pour chaque bidon de 1 litre

▶ Article No. 2000-802-1

▶ Description du produit

- pour bouteilles de 1 litre
- étanches
- Buse réglable en continu du brouillard fin au jet







Climatisation



01

Nettoyant évaporateur de climatisation

Viro Vaporizer

- ▶ Article No. 2897-303
- ▶ Contenu: 400 ml
- ▶ Quantité par carton: 12

▶ Description du produit

- nettoie avec un rinçage à haute pression
- fonctionne dans tous les coins de l'évaporateur
- Tue durablement les germes, les bactéries et les moisissures
- empêche la nouvelle colonisation de micro-organismes
- assure un air sain et parfumé dans le véhicule
- avec tuyau de 60 cm de long avec buse rotative
- une boîte est dimensionnée pour être utilisée dans un intérieur de véhicule

VIDEO



02

Nettoyant pour système de climatisation

Viro Dry Shot

- ▶ Article No. 2897-304
- ▶ Contenu: 100 ml
- ▶ Quantité par carton: 12

- ▶ Description du produit
 - nébulisation fine et sèche
 - agent hautement efficace
 - effet longue durée et neutralisant les germes
 - parfum agréable
 - toute nouvelle formule
 - une bombe permet une application dans un habitacle de véhicule

03

Nettoyant pour système de climatisation et de ventilation

Viro Air Fresh Plus

- ▶ Article No. 2897-302
- ▶ Contenu: 300 ml
- ▶ Quantité par carton: 12
- ▶ Description du produit
 - le spray est introduit directement dans le système de ventilation via un tube capillaire
 - destruction durable des bactéries
 - laisse un parfum d'agrumes frais
 - Le contenu est suffisant pour jusqu'à trois applications
 - Base: alcool

04

Tête de pulvérisation de rechange avec tube capillaire

- ▶ Article No. 2897-300-140
- ▶ Unité emb.: 2

- ▶ Description du produit
 - pour l'application ciblée de matériaux à faible viscosité ainsi que d'huiles et de pâtes minces



01

Huile de compresseur de climatisation pour réfrigérant R134a - faible viscosité

PAG 46 Oil

- ▶ Article No. 5000-220
- ▶ Contenu: 250 ml
- ▶ Quantité par carton: 12

▶ Description du produit

- faible viscosité
- pétrole entièrement synthétique, liant l'eau
- pour la lubrification de toutes les pièces mobiles des compresseurs de climatisation
- protège le circuit de climatisation contre la corrosion et l'humidité
- se répartit uniformément dans le circuit de climatisation
- assure un débit de retour optimal au compresseur



02

Huile de compresseur de climatisation pour réfrigérant R134a - faible viscosité

PAG 100 Oil

- ▶ Article No. 5000-221
- ▶ Contenu: 250 ml
- ▶ Quantité par carton: 12

▶ Description du produit

- haute viscosité
- pétrole entièrement synthétique, liant l'eau
- pour la lubrification de toutes les pièces mobiles des compresseurs de climatisation
- protège le circuit de climatisation contre la corrosion et l'humidité
- se répartit uniformément dans le circuit de climatisation
- assure un débit de retour optimal au compresseur



03

Huile de compresseur polyvalente

Huile multi-POE

▶ Article No. 5000-219-1

▶ Contenu: 1 litre

▶ Quantité par carton: 12

▶ Description du produit

- une huile de compresseur polyvalente pour les systèmes de climatisation
- utilisant le réfrigérant 1234yf ou R134a
- à utiliser également sur les systèmes de climatisation des véhicules hybrides utilisant le réfrigérant 1234yf ou R134a
- pour l'atténuation de l'usure, la lubrification et le refroidissement des compresseurs compatible avec toutes
- les huiles minérales, ester et PAG connues



04

Huile de compresseur pour systèmes de climatisation pour réfrigérant 1234yf

PAG46 Oil

▶ Article No. 5000-218

▶ Contenu: 250 ml

▶ Quantité par carton: 12

▶ Description du produit

- une huile de compresseur polyvalente pour toutes les voitures, tous les camions, tous les bus et toutes les machines agricoles utilisant le réfrigérant 1234yf
- pour les véhicules hybrides utilisant le réfrigérant 1234yf
- lubrifie et refroidit parfaitement les compresseurs de climatisation
- garantit la stabilité thermique à l'intérieur du compresseur



01

Liquide de détection des fuites par UV

UV-Flex

- ▶ Article No. 5000-306
- ▶ Contenu: 250 ml
- ▶ Quantité par carton: 12

▶ Description du produit

- pour une utilisation en combinaison avec les huiles de réfrigération (PAG, huiles minérales et ester)
- n'endommage ni les systèmes de climatisation des véhicules hybrides, ni les outils d'entretien
- convient aux deux types de réfrigérants (R134a et R1234yf)
- n'abîme ni les joints toriques, ni les garnitures d'étanchéité
- non conducteur



02

Fluide de détection de fuite UV

- ▶ Article No. 5000-305
- ▶ Contenu: 237 ml
- ▶ Quantité par carton: 6
- ▶ adapté pour: R1234yf

▶ Description du produit

- cet additif de détection de fuites ne contient aucun solvant
- à utiliser avec des huiles frigorifiques (PAG, huile minérale, ester)
- totalement inoffensif pour tous les systèmes de climatisation des véhicules et les appareils de service de climatisation
- Approbation du fabricant
- pour environ 25 applications automobiles



03

Fluide de détection de fuite UV Tracer®

- ▶ Article No. 5000-307
- ▶ Contenu: 250 ml
- ▶ Quantité par carton: 6
- ▶ adapté pour: R134a

▶ Description du produit

- cet additif de détection des fuites ne contient aucun solvant
- à utiliser en combinaison avec des huiles réfrigérantes (PAG, huile minérale, ester)
- totalement inoffensif pour tous les systèmes de climatisation des véhicules et les unités de service de climatisation
- Approbation du fabricant
- pour environ 25 applications automobiles





04

Fluide de détection de fuite fluorescent pour moteurs et engrenages

Air-Fresh Oil-Fluid

- ▶ Article No. 5000-205-1
- ▶ Contenu: 25 ml
- ▶ Quantité par carton: 6

▶ Description du produit

- fluide de détection de fuite fluorescent
- pour localiser les micro-fuites dans les moteurs avec circuit d'huile et engrenages remplis d'huile
- suffisant pour un véhicule ou une application

05

Fluide de détection de fuite fluorescent pour circuit d'eau de refroidissement

Air-Fresh Water-Fluid

- ▶ Article No. 5000-206-1
- ▶ Contenu: 25 ml
- ▶ Quantité par carton: 6

▶ Description du produit

- fluide de détection de fuite fluorescent
- pour localiser les micro-fuites dans le circuit de refroidissement par eau
- suffisant pour un véhicule ou une application



01

Kit de détection des micro-fuites de gaz

11 parties

▶ Article No. 5000-5

▶ Description du produit

- Système de détection des fuites à base de 95 % d'azote et de 5 % d'hydrogène
-
- Contenu du kit entier dans la mallette :
- Appareil électronique de détection des fuites à l'azote
- Réducteur de pression au gaz traceur
- Manifold
- Tuyau de raccordement entre le régulateur de pression au gaz traceur et le raccord rapide haute pression
- Tuyau de raccordement entre le raccord rapide basse pression et manifold
- Raccord rapide haute pression
- Raccord rapide basse pression
- Contenu de la bouteille de gaz : 2 litres
- Écouteurs
- Chargeur
- CD-Rom

02

Formiranjé plina

2 Litre

▶ Article No. 5000-52

▶ Description du produit

- Bouteille de remplacement pour le système de détection des fuites de gaz traceur (article n° 5000-5)





03

Lunettes de protection UV

Air-Fresh

► Article No. 5000-202

► Description du produit

- pour travailler avec des liquides de détection de fuite fluorescents



04

Kit de lampes UV LED

5 pièces

► Article No. 5000-201

► Description du produit

- la lumière UV fait briller le liquide de détection de fuite fluorescente

- Contenu:

- 1x lunettes UV, 1x lampe UV 3,6V 150W avec réflecteur à grille (incl. 3 x micro piles réf.3722-04)



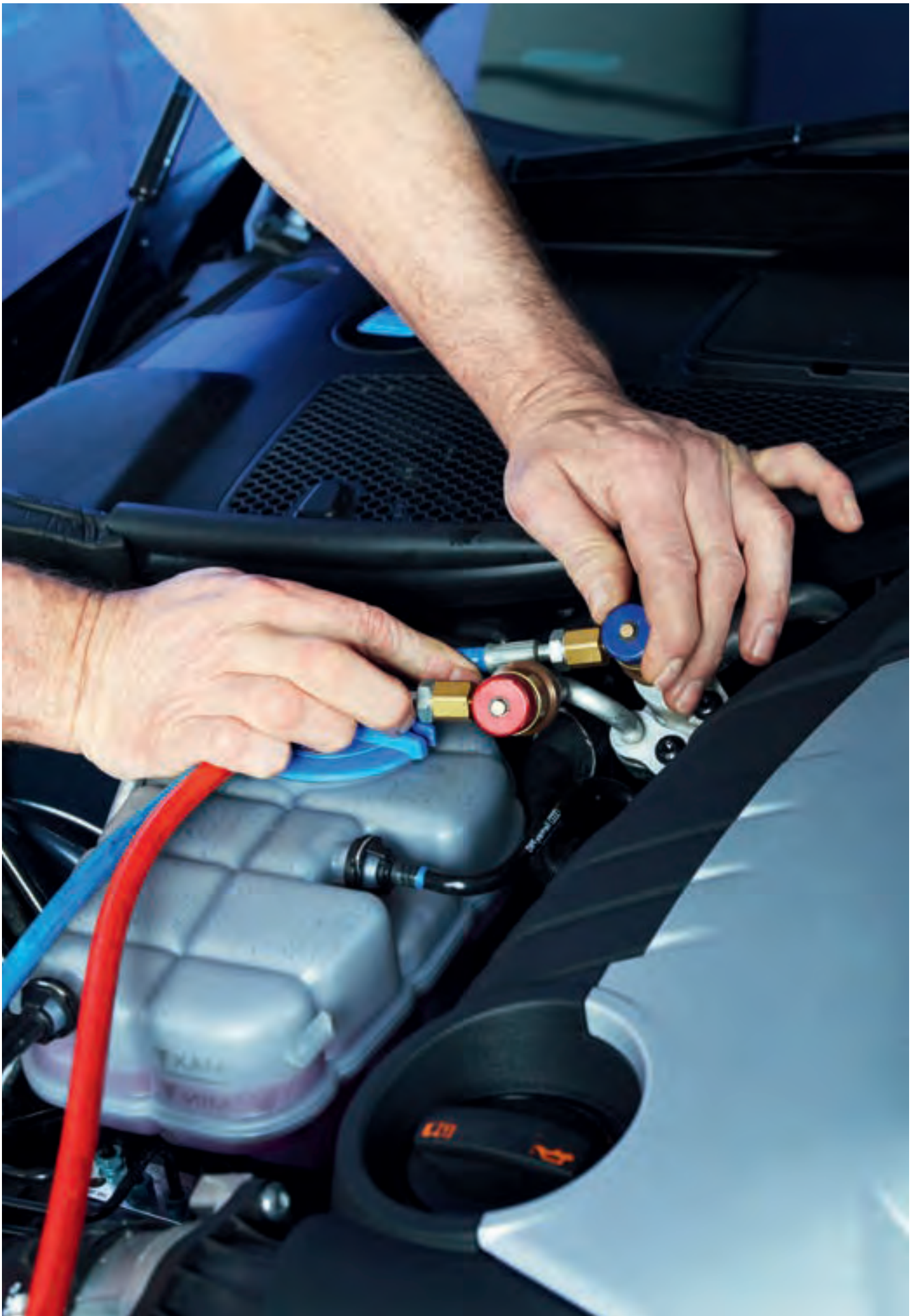

02

Jeu d'adaptateurs
pour le réfrigérant R1234yf

► Article No. 5000-229-1

► Description du produit

- On distingue les adaptateurs suivants :
- Honeywell 1/2"-16 ACME LH
- DuPont W 21.8 x 1/14"LH
- L'adaptateur DuPont peut également être utilisé pour nos bouteilles.



03

Adaptateur de connexion
pour bouteille consignée R134A

► Article No. 5000-226-1

► Description du produit

- 1/4 „avec filetage mâle SAE et joint
- Adaptateur basse pression spécifié pour le raccordement aux stations-service



04

Adaptateur R1234YF
für R1234yf Mehrwegflasche

► Article No. 5000-5-001

► Description du produit

- filetage de raccordement : M12 x 1,5



05

Raccord rapide
R1234yf BF

► Article No. 5000-5-002

► Description du produit

- Haute pression
- Filetage de raccordement M12 x 1,5 mm
- coloris : bleu



06

Raccord rapide
R1234yf RF

► Article No. 5000-5-003

► Description du produit

- Basse pression
- Filetage de raccordement M12 x 1,5 mm
- Couleur : rouge



07

Rouleau de papier thermique
pour appareils de service de climatisation

► Article No. 5000-235

► Description du produit

- papier d'imprimante spécial pour imprimantes thermiques de la série ASC
- Largeur du rouleau: 58 mm
- Longueur: 10 mètres



01

Joints toriques pour la climatisation

pour systèmes de climatisation de voiture avec R134a



réf.	Ø Intérieur:	La force:	
5000-003	4,47 mm	1,78 mm	20
5000-032	6,02 mm	2,62 mm	20
5000-007	6,07 mm	1,78 mm	20
5000-077	6,65 mm	2,70 mm	20
5000-074	6,70 mm	1,60 mm	20
5000-067	6,70 mm	1,70 mm	20
5000-075	6,80 mm	1,90 mm	20
5000-070	6,95 mm	2,2 mm	20
5000-069	7,00 mm	2,5 mm	20
5000-002	7,50 mm	2,0 mm	20
5000-068	7,50 mm	2,5 mm	20
5000-050	7,65 mm	1,63 mm	20
5000-012	7,65 mm	1,78 mm	20
5000-071	8,00 mm	1,80 mm	20
5000-004	8,00 mm	2,0 mm	20
5000-072	8,80 mm	1,90 mm	20
5000-006	8,92 mm	1,83 mm	20
5000-016	9,25 mm	1,78 mm	20
5000-005	9,25 mm	2,39 mm	20
5000-060	9,50 mm	2,5 mm	20
5000-052	9,60 mm	1,88 mm	20
5000-073	10,00 mm	2,0 mm	20
5000-008	10,00 mm	2,5 mm	20
5000-010	10,12 mm	1,85 mm	20
5000-013	10,50 mm	2,0 mm	20

réf.	Ø Intérieur:	La force:	
5000-034	10,77 mm	2,62 mm	20
5000-009	10,80 mm	2,00 mm	20
5000-061	10,80 mm	2,40 mm	20
5000-017	10,82 mm	1,78 mm	20
5000-079	11,11 mm	1,78 mm	20
5000-062	11,50 mm	2,5 mm	20
5000-047	12,01 mm	1,88 mm	20
5000-035	12,37 mm	2,62 mm	20
5000-063	13,40 mm	1,78 mm	20
5000-064	13,80 mm	2,40 mm	20
5000-036	13,94 mm	2,62 mm	20
5000-023	14,00 mm	1,78 mm	20
5000-065	14,25 mm	2,40 mm	20
5000-021	14,30 mm	2,30 mm	20
5000-066	14,50 mm	2,5 mm	20
5000-043	15,47 mm	3,53 mm	20
5000-026	15,68 mm	1,93 mm	20
5000-029	17,00 mm	2,0 mm	20
5000-028	17,17 mm	1,78 mm	20



02

Outil Springlock

► Description du produit

- Outil pour activer les travaux de maintenance sur le système Spring-Lock
- les fuites permanentes peuvent être évitées avec cet outil

- Article No. 5000-114
- Fabricant: Ford
- La taille: 3/8"
- Colour: rouge



- Article No. 5000-116
- Fabricant: Ford
- La taille: 5/8"
- Colour: noir



- Article No. 5000-118
- Fabricant: Opel
- La taille: 3/8"
- Colour: rouge



- Article No. 5000-115
- Fabricant: Ford
- La taille: 1/2"
- Colour: bleu

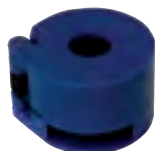

- Article No. 5000-117
- Fabricant: Ford
- La taille: 3/4"
- Colour: blanc



- Article No. 5000-119
- Fabricant: Opel
- La taille: 1/2"
- Colour: bleu



Valve de climatisation Audi

- Article No. 5000-127
- Unité emb.: 5



Valve de climatisation 10 mm, Eaton

- Article No. 5000-124
- Unité emb.: 5



Outil de valve grand Eaton SSV

- Article No. 5000-120
- Unité emb.: 1



Valve de climatisation JRA HNBR

- Article No. 5000-125
- Unité emb.: 5



Valve de climatisation M8, Peugeot / Volvo

- Article No. 5000-122
- Unité emb.: 5



Outil de valve petit Norme JRA

- Article No. 5000-121
- Unité emb.: 1



Valve de climatisation 8 mm, Eaton

- Article No. 5000-123
- Unité emb.: 5



Valve de climatisation Renault

- Article No. 5000-126
- Unité emb.: 5



adaptateur

R134a, 16 mm, basse pression

- Article No. 5000-113
- Unité emb.: 1



Insert de valve

Standard, haute pression

- Article No. 5000-106
- Unité emb.: 20







Lampes pour voitures

01

H7

12V 55W Px26d

réf.	modèle	Fabricant
3720-064-209	LL	Qualité de l'équipement d'origine
3720-064-252	Visionplus 60%	Philips
3720-064-265	+90% de lumière en plus	Qualité de l'équipement d'origine
3720-064-210	Ultra Life	Osram
3723-064-209	LL	Normlight
3723-064-201	standard	Normlight



02

H4

12V 60 / 55W P43t

réf.	modèle	Fabricant
3720-064-220	Prime + 30 %.	Philips
3720-064-251	Vision Plus +50	Philips
3720-064-264	Ensemble de 2, +90	Qualité de l'équipement d'origine
3720-064-193	standard	Qualité de l'équipement d'origine
3723-064-193	standard	Normlight



03

H1

12V 55W 14,5s

réf.	modèle	Fabricant
3720-064-221	Prime + 30 %.	Philips
3720-064-250	Vision Plus +50	Philips
3720-064-202	Spot	Qualité de l'équipement d'origine
3720-064-150	standard	Qualité de l'équipement d'origine
3723-064-150	standard	Normlight



04

H3

12V 55W PK22s

réf.	Fabricant
3720-064-156	Qualité d'origine
3723-064-156	Normlight



05
H8
12V 35W PGJ19-1

▶ Article No. 3720-064-228



06
H9
12V 65W PGJ19-5

▶ Article No. 3720-064-229



07
H10 / 9145
12V 42W PY20d

▶ Article No. 3720-064-218



08
H11
12V 55W PGJ19-2

▶ Article No. 3720-064-206



09
H19
12V 60/55W

▶ Article No. 3720-064-219

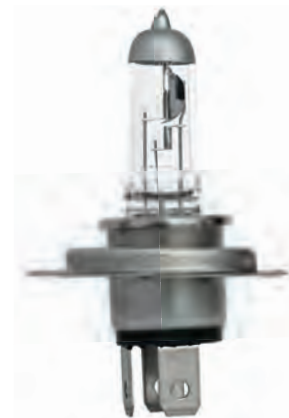

10
HB3
12V 60W P20d

▶ Article No. 3720-064-204



11
HB4
12V 51W P22d

▶ Article No. 3720-064-205



12
HIR2 / 9012
12V 55W PX22D

▶ Article No. 3720-064-216





01

S2 Duolux

12V 35 / 35W BA20d

▶ Article No. 3720-073-27

▶ Description du produit

- Qualité OEM
- Design: symétrique avec deux corps légers
- Utilisation: dans les véhicules à deux roues

02

R2 Duolux

12V 45 / 40W P45t

▶ Article No. 3720-079-51

▶ Description du produit

- Qualité OEM
- Design: asymétrique



03

Lampe à décharge au xénon D2S

12 / 85V 35W P32d-2

► Article No. 3720-064-222

► Description du produit

- pour projecteurs à projection
- environ 4100 Kelvin



04

D2R Xenon Gasentladungslampe

12 / 85V 35W P32d-3

► Article No. 3720-064-223

► Description du produit

- pour phares réfléchissants
- environ 4000 Kelvin



05

Lampe à décharge au xénon D1S

12 / 85V 35W PK32d-2

► Article No. 3720-064-224

► Description du produit

- environ 4000 Kelvin
- 3200 lumens



06

Lampe à décharge au xénon D3S

12 / 42V 35W PK32d-5

► Article No. 3720-064-225

► Description du produit

- pour phares à réflexion
- environ 4000 Kelvin
- 3 200 lumens



07

Lampe à décharge au xénon D4S

12 / 42V 35W P32d-5

► Article No. 3720-064-226

► Description du produit

- pour phares à réflexion
- environ 4000 Kelvin
- 3 200 lumens



08

Lampe à décharge au xénon D4R

12 / 85V 35W P32d-6

► Article No. 3720-064-227

► Description du produit

- pour phares réfléchissants
- environ 4000 Kelvin
- 2800 lumens



01

Témoin ou feu stop

Base BA15s

réf.	Énergie	Fabricant
3720-075-06	21W	Qualité d'origine
3720-075-27	18W	Qualité d'origine
3723-075-06	21W	Normlight

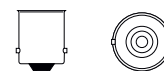

02

Lampe de remorque 12V 21W pour applications spéciales

Base BA15d

► Article No. 3720-075-05

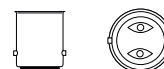

03

Feu stop et feu arrière

12V 21/5W BAY15d

réf.	Énergie	Fabricant
3720-075-28	21/5W	Qualité d'origine
3723-075-28	21/5W	Normlight

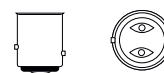
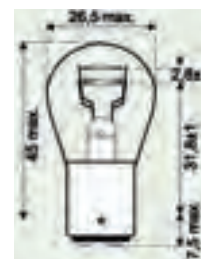

04

Feu antibrouillard arrière 12V 21 / 4W

Base BAZ15d

► Article No. 3720-075-08

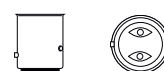

05

Voyant jaune 21W

Base BA15s

► Article No. 3720-075-071

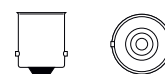
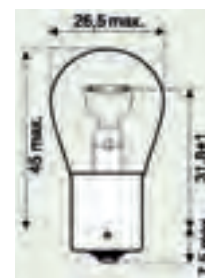

06

Voyant lumineux 12V

Base BAU15s

réf.	Énergie	Fabricant
3720-075-07	21W	Qualité d'origine
3723-075-07	21W	Normlight

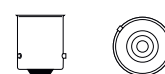

07

**verre couleur argent, lumière couleur jaune
21 W, optimal pour les clignotants à verre transparent**

Base BAU15s

► Article No. 3720-075-070

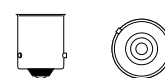
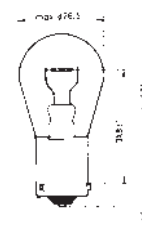

08

Feu arrière rouge, pour véhicules Ford

BAW15s de base

réf.	Énergie	Fabricant
3720-075-091	21/5W	Qualité d'origine
3720-075-09	21W	Qualité d'origine

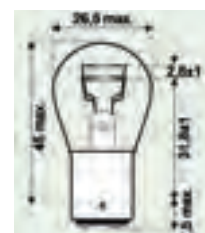



01

Feu arrière

Base BA15s

réf.	Énergie	Fabricant
3720-050-07	5W	Qualité d'origine
3720-050-08	10W	Qualité d'origine
3723-050-07	5W	Normlight
3723-050-08	10W	Normlight

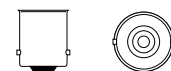

02

Lampe de feu arrière 12V 5W

Base BA15d

► Article No. 3720-054-07



03

Feu de stationnement et témoin lumineux

BA9 de base

réf.	Énergie
3720-037-96	2W
3720-038-94	3W
3720-038-93	4W



04

Plaque d'immatriculation, éclairage intérieur et coffre

Base halogène BAX9s

réf.	Énergie	Convient pour
3720-064-132	6W	BMW / Mercedes
3720-064-133	21W	VW / Audi

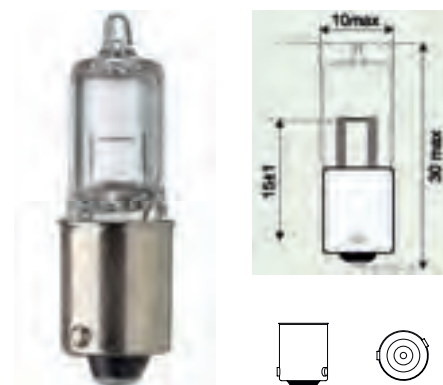

05

Plaque d'immatriculation, éclairage intérieur et coffre

Base halogène BA9s

réf.	Énergie
3720-064-190	5W
3720-064-191	10W
3720-064-192	20W



01

Lampe de base en verre de raccords 12V

Base W2x4.6d

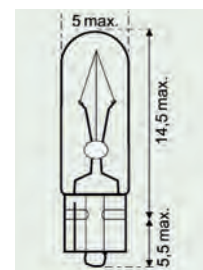

réf.	Énergie	modèle	Fabricant
3720-027-21	1,2W	1,2 W	Qualité d'origine
3720-016-03	1,2W	1,2 W mat	Qualité d'origine
3723-027-21	1,2W	1,2 W Normlight	Normlight
3720-027-23	1,7W	1,7 W	Qualité d'origine
3720-027-22	2W	2 W	Qualité d'origine

02

Feu de stationnement 12V, clignotant latéral et lampe de base intérieure en verre

Base W2.1x9.5d

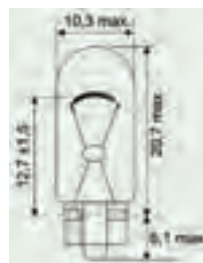

réf.	Énergie	modèle	Fabricant
3720-028-20	2W	2 W	Qualité d'origine
3720-028-21	3W	3 W	Qualité d'origine
3720-028-25	5W	5 W	Qualité d'origine
3720-028-24	5W	5W ambre/jaune	Qualité d'origine
3720-028-26	5W	5 W, bleu	Qualité d'origine
3723-028-25	5W	5 W Normlight	Normlight

03

Lampe de base en verre 12V 16W

Base W2.1x9.5d

► Article No. 3720-028-30



04

Lampe de base en verre à éclairage arrière

Base W3x16d

réf.	Énergie	Fabricant
3720-074-1	21W	Qualité d'origine
3720-074-2	21/5W	Qualité d'origine

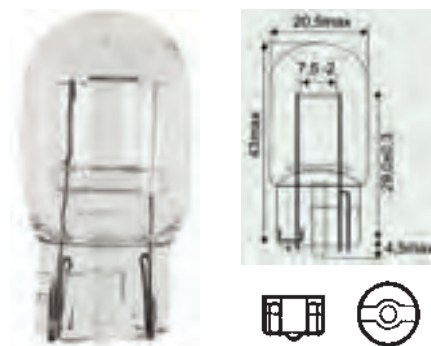

05

Lampe à pied en verre 12V 20W orange

Base WY16W

► Article No. 3720-028-29

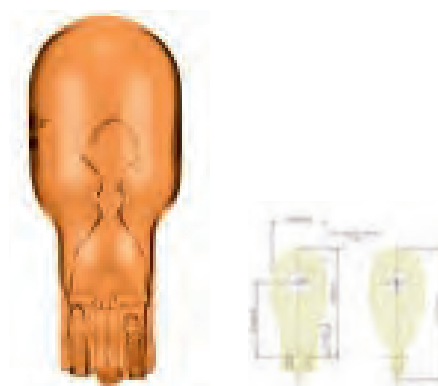

06

Lampe de base en verre à lumière clignotante 12V 21W ambre / jaune

Base W3x16d

► Article No. 3720-074-3

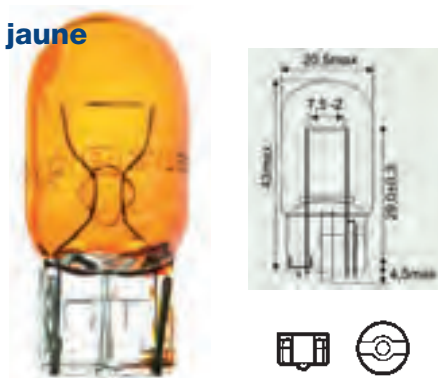

07

Lampe stylo halogène 12V 20W

Base G4

► Article No. 3720-072-30

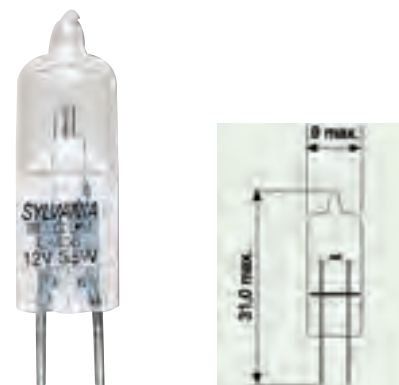

01

Lampe Soffitten

Base SV8,5-8

réf.	Énergie	longueur	Ø
3720-064-18	5W	35 mm	11 mm
3720-064-13	5W	41 mm	11 mm
3720-064-111	10W	28 mm	10 mm
3720-064-19	10W	35 mm	10 mm
3720-064-11	10W	41 mm	11 mm
3720-064-15	15 W	41 mm	15,5 mm
3720-064-75	18W	41 mm	15,5 mm
3720-064-76	21W	41 mm	15,5 mm



02

Lampe feston 12V 3W

Douille SV6-7.6 28 mm

► Article No. 3720-064-28



03

Lampe à base de plastique

W2x4.6d

réf.	Énergie	Coloris
3720-027-500	0,5W	gris
3720-027-501	1,2W	blanc



04

Lampe à base de plastique

B8,4d

réf.	Énergie	Coloris
3720-027-401	1,2W	noir
3720-027-400	2,0W	turquoise

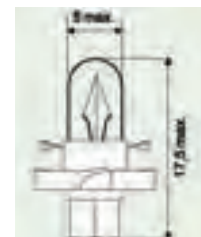

05

Lampe à base de plastique

B8,5d

réf.	Énergie	Coloris
3720-027-403	1,2W	noir
3720-027-402	2,0W	vert

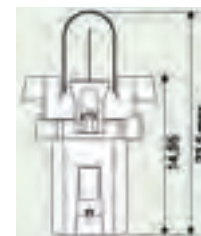

06

Lampe de base en plastique noir 12 V 1,2 W

Base B8,3d

► Article No. 3720-027-405

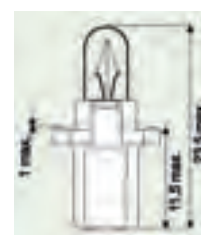

07

Lampe à socle en plastique 12 V 1,2 W gris

Base B8.7d

► Article No. 3720-027-409



01

Boîte de remplacement de lampe de voiture 12V H4

Qualité OEM

► Article No. 3720-02

► Contenu:

- 1x fusibles enfichables 7,5A (réf.3731-007-5)
- 1x fusibles à fiche 10A (réf.3731-010)
- 1x fusibles enfichables 15A (réf.3731-015)
- 1x lampe à pied en verre 5W (réf.3720-028-25)
- 1x feu de position 4W (réf.3720-038-93)
- 1x feu stop 21 / 5W (Réf.3720-075-28)
- 1x feu clignotant 21W / réf. 3720-075-06)
- 1x éclairage de plaque d'immatriculation 5W (réf.3720-064-18)
- 1x ampoule de phare (réf.3720-064-193)



02

Boîte de remplacement de lampe de voiture 12V H1 / H7

Qualité OEM

► Article No. 3720-020

► Contenu:

- 1x fusibles enfichables 7,5A (réf.3731-007-5)
- 1x fusibles à fiche 10A (réf.3731-010)
- 1x fusibles enfichables 15A (réf.3731-015)
- 1x lampe à pied en verre 5W (réf.3720-028-25)
- 1x feu de position 4W (réf.3720-038-93)
- 1x feu stop 21 / 5W (Réf.3720-075-28)
- 1x feu clignotant 21W (réf.3720-075-06)
- 1x éclairage de plaque d'immatriculation 5W (réf.3720-064-18)
- 1x lampe témoin jaune 21W (réf.3720-075-07)
- 1x ampoule de phare principal H7 (Réf.3720-064-201)
- 1x ampoule de phare principal H1 (réf.3720-064-150)



03

Boîte de remplacement de lampe de voiture 12V H4

Qualité Normlight

► Article No. 3723-02

► Contenu:

- 1x fusible à fiche 7,5 A (réf.3731-007-5)
- 1x fusible enfichable 10 A (réf.3731-010)
- 1x fusible enfichable 15 A (réf.3731-015)
- 1 lampe sur pied en verre 5 W (réf.3723-028-25)
- 1x feu de position 4 W (réf.3720-038-93)
- 1x feu stop 21/5 W (Réf.3723-075-28)
- 1x lampe clignotante 21 W (réf.3723-075-06)
- 1x Soffite 8.5x8 5 W (Réf.3723-064-18)
- 1x H4 12 V 60/55 W (réf.3723-064-193)



04

Boîte de remplacement de lampe de voiture 12V H1 / H7

Qualité Normlight

► Article No. 3723-020

► Contenu:

- 1x fusible à fiche 7,5 A (réf.3731-007-5)
- 1x fusible enfichable 10 A (réf.3731-010)
- 1x fusible enfichable 15 A (réf.3731-015)
- 1 lampe sur pied en verre 5 W (réf.3723-028-25)
- 1x feu de position 4 W (réf.3720-038-93)
- 1x feu stop 21/5 W (Réf.3723-075-28)
- 1x lampe clignotante 21 W (réf.3723-075-06)
- 1x Soffite 8.5x8 5 W (Réf.3723-064-18)
- 1x lampe témoin, jaune 21 W (réf.3723-075-07)
- 1x H7 12 V 55 W (réf.3723-064-201)
- 1x H1 12 V 55 W (réf.3723-064-150)





01

H7

Prise 24V 70W Px26d

réf.	modèle	Fabricant
3720-064-274	HD / LL	Osram
3720-064-273	HD / LL	Qualité de l'équipement d'origine
3723-064-211	standard	Normlight



02

H4

24V 75 / 70W P43t

réf.	modèle	Fabricant
3720-064-272	HD / LL	Qualité de l'équipement d'origine
3723-064-196	standard	Normlight
3723-064-197	HD	Normlight



03

H1

24V 70W P14.5s

réf.	modèle	Fabricant
3720-064-270	HD / LL	Qualité de l'équipement d'origine
3723-064-155	standard	Normlight



01

H3

24V 70W PK22s

réf.	modèle	Fabricant
3720-064-271	HD / LL	Qualité de l'équipement d'origine
3723-064-151	standard	Normlight



02

H15

24V 60 / 20W PGJ23t-1

Qualité OEM

▶ Article No. 3720-064-275



03

H11

24V 70W PGJ19-2

Qualité OEM

▶ Article No. 3720-064-217



04

Lampe à décharge au xénon D2S

12 / 85V 35W P32d-2

► Article No. 3720-064-222

► Description du produit

- pour projecteurs à projection
- environ 4100 Kelvin



05

D2R Xenon Gasentladungslampe

12 / 85V 35W P32d-3

► Article No. 3720-064-223

► Description du produit

- pour phares réfléchissants
- environ 4000 Kelvin



06

Lampe à décharge au xénon D1S

12 / 85V 35W PK32d-2

► Article No. 3720-064-224

► Description du produit

- environ 4000 Kelvin
- 3200 lumens



07

Lampe à décharge au xénon D3S

12 / 42V 35W PK32d-5

► Article No. 3720-064-225

► Description du produit

- pour phares à réflexion
- environ 4000 Kelvin
- 3 200 lumens



08

Lampe à décharge au xénon D4S

12 / 42V 35W P32d-5

► Article No. 3720-064-226

► Description du produit

- pour phares à réflexion
- environ 4000 Kelvin
- 3 200 lumens



09

Lampe à décharge au xénon D4R

12 / 85V 35W P32d-6

► Article No. 3720-064-227

► Description du produit

- pour phares réfléchissants
- environ 4000 Kelvin
- 2800 lumens



01

Feu arrière

Base BA15s

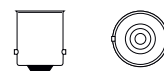
**Fabricant**

réf.	Énergie	modèle	Fabricant
3720-056-27	5W	5 W	Qualité d'origine
3720-752-3	5W	5 W HD LL	Qualité d'origine
3720-056-37	10W	10 W	Qualité d'origine
3720-752-5	10W	10 W HD LL	Qualité d'origine
3723-562-7	5W5 W HD	Normlight	Normlight
3723-563-7	10W10 W HD	Normlight	Normlight

02

Témoin ou feu stop

Base BA15s

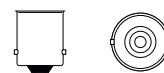
**Fabricant**

réf.	Énergie	modèle	Fabricant
3720-075-35	18W	18 W	Qualité d'origine
3720-075-11	21W	21 W	Qualité d'origine
3720-752-1	21W	21 W HD LL	Qualité d'origine
3723-075-11	21W	21 W Normlight	Normlight
3723-751-1	21W	21 W HD Normlight	Normlight

03

Feu stop et feu arrière

Base BAY15d

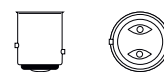
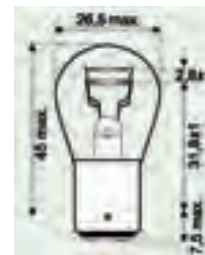

réf.	Énergie	Fabricant
3720-075-37	21/5W	Qualité d'origine
3720-075-371	21/5W	Qualité d'origine

04

Ampoule clignotante 24V PY21W HDLL jaune
Base BAU15S

► Article No. 3720-752-2

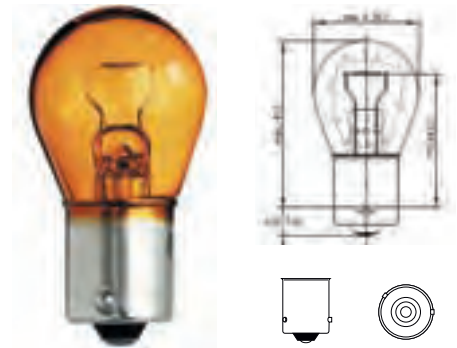

05

Feu de frein ou feu arrière
24 V BAY15d

réf.	Énergie	modèle	Fabricant
3723-075-37	21/5W	21/5 W	Normlight
3720-075-37	21/5W	21/5 W	Qualité d'origine

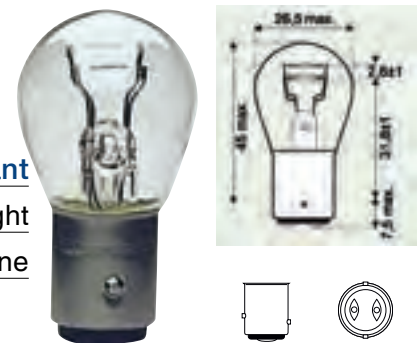

06

Feu arrière 24V 21 / 4W
Base BAZ15d

► Article No. 3720-075-47



07

Lampe de feu arrière 24V 5W
Base BA15d

► Article No. 3720-056-26



01

Lampe à pied en verre

Base W2.1x9.5d

réf.	Énergie	Fabricant
3720-028-40	2W	Qualité d'origine
3720-028-41	3W	Qualité d'origine
3720-028-45	5W	Qualité d'origine
3723-028-45	5W	Normlight

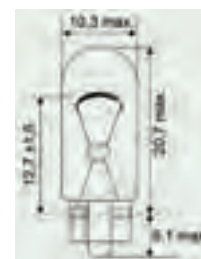

02

Lampe de base en verre 24V 1.2W

Base W2x4.6d

► Article No. 3720-027-41

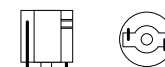

03

Feu de stationnement et témoin lumineux

BA9 de base

réf.	Énergie	Fabricant
3720-037-97	2W	Qualité d'origine
3720-039-30	4W	Qualité d'origine



04

Lampe de feu de stationnement

Ampoule de feu de stationnement 24V T4W HDLL

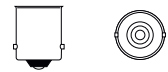
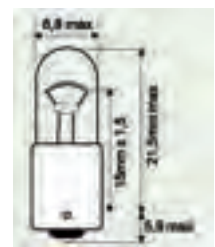

réf.	Énergie	modèle	Fabricant
3720-752-6	4W	4 W HD LL	Qualité de l'équipement d'origine
3723-393-0	4W	4 W HD	Normlight



05

Feu de stationnement et témoin lumineux 24V 3W

BA7 de base

► Article No. 3720-038-99

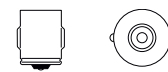

06

Lampe clignotante halogène 24V 21W

Base BAY9s

► Article No. 3720-075-13



01

Lampe de soffite

Base SV8,5-8

réf.	Énergie	longueur	Ø mm
3720-064-23	5W	35 mm	11
3720-064-24	5W	41 mm	11
3720-064-29	10W	41 mm	11
3720-064-80	18W	41 mm	15



02

Lampe feston 24V 5W

Base SV 8.5

► Article No. 3720-064-30

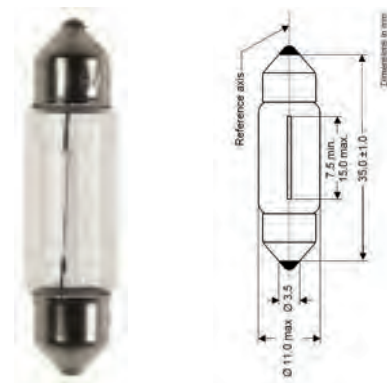

03

Lampe à base de plastique

Base B8.3d gris

► Article No. 3720-027-404

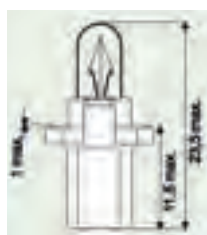

04

Lampe à base de plastique jaune

24 V 1,2 W

► Article No. 3720-027-610

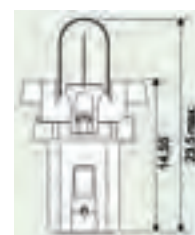

05

Lampe à base de plastique jaune
24 V 1,2 W

► Article No. 3720-027-605



06

Lampe à base de plastique verte
Base EBS R11 verte

► Article No. 3720-027-420

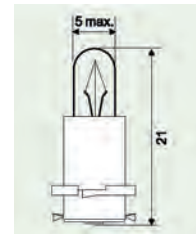

07

Lampe à base de plastique gris
Base B8.5d

► Article No. 3720-027-419

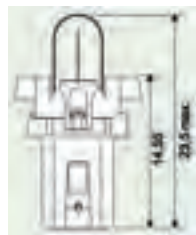

08

Lampe à base de plastique marron
Base Bx8.5d marron

► Article No. 3720-027-600

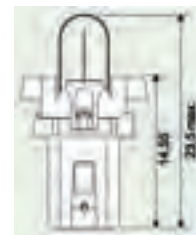

09

Lampe à base de plastique blanche
24V 1W

► Article No. 3720-027-606



10

Lampe à base de plastique blanche
24V 2,4V B9

► Article No. 3720-027-603





01

LED Glowpoint 24V 1W

Base BA15s

► Article No. 3720-075-15

► Description du produit

- jusqu'à 10000 heures de fonctionnement
- forte luminosité
- Efficacité énergétique et économique
- boîtier incassable

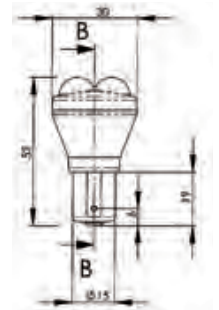

02

Ampoule de remplacement

RX-T / E 18W / 830 GX 24q-2

► Article No. 3720-064-230

► Description du produit

- Efficacité lumineuse : 3000 Kelvin



03

Boîte de remplacement de lampe de véhicule utilitaire 24V H1 / H7, HDLL

Qualité Normlight

► Article No. 3723-030

- Contenu:
- 1x phare principal H1 (Réf.3723-064-155)
- 1x phare principal H7 (Réf.3723-064-211)
- 2x feux de stationnement 4 W HD (réf.3723-393-0)
- 2x feux arrière 10 W HD (réf.3723-563-7)
- 8x clignotant et feu stop 21 W (réf.3723-075-11)
- 2x Soffite 8,5-8 10 W (Réf.art.3720-064-29)
- 2x fusible enfichable 10 A (réf.3731-010)
- 2 fusibles à fiche 15 A (réf.3731-015)
- 2 fusibles enfichables 20 A (réf.3731-020)
- 2x fusible enfichable 25 A (réf.3731-025)



04

Boîte de remplacement de lampe de véhicule utilitaire 24V H1 / H7

18 pièces, 24V H1/H7 Qualité Normlight

► Article No. 3723-031

- Contenu:
- 2x phares principaux H1 (réf.3723-064-155)
- 2x phares principaux H7 HDLL (réf.3723-064-273)
- 2x feux arrière 10 W HD (réf.3723-563-7)
- 2x feu arrière 5 W HD (réf.3723-562-7)
- 2x ampoule de clignotant ou de feu stop 21 W HD (réf.3723-751-1)
- 2x lampe clignotante jaune PY21W HDLL (réf.3720-752-2)
- 3x fusibles enfichables 10 A (réf.3731-110)
- 3x fusibles enfichables 15 A (réf.3731-115)



05

Boîte de lampe de rechange vide pour 12V / 24V H7 / H1

► Article No. 3720-03-222

► Description du produit

- Couleur: bleu, couvercle transparent
- 18 cm x 9,5 cm x 5 cm











Électricité

01

Connecteur étanche à sertir et à rétracter

► Description du produit

- Température de retrait minimum: 100 ° C
- Plage de température continue: -55 ° C à 125 ° C
- Taux de rétrécissement: 3: 1 / matériau: polyoléfine
- La polyoléfine rétrécit 40% plus rapidement que le polyamide
- Température de retrait inférieure à celle du polyamide (100 ° C au lieu de 170 ° C)
- * Prise spéciale VW

réf.	section	Coloris	Unité emb.	Figure
3555-516-0	0,1 - 0,5 mm ²	blanc	50	
3555-516-1	0,5 - 1,5 mm ²	rouge	50	
3555-516-2	1,5 - 2,5 mm ²	bleu	50	
3555-516-4	4,0 - 6,0 mm ²	jaune	50	
3555-516-5	0,3 - 0,5 mm ²	jaunâtre	50	

02

Connecteur rétractable étanche à double soudure à l'étain

► Description du produit

- Température minimale de rétraction : 140°C
- Plage de température continue : -55°C à + 125°C
- Taux de rétraction : 3:1 / matériau : polyoléfine
- La polyoléfine se rétracte 40% plus vite que le polyamide

réf.	modèle	Coloris	Unité emb.	Figure
3555-926-1	Ø 1.5 - 2.5 Longueur : 31 mm	rouge	25	
3555-926-2	Ø 2.5 - 4.0 Longueur : 36 mm	bleu	25	
3555-926-3	Ø 4.0 - 6.0 Longueur : 42 mm	jaune	25	





03

Connecteur bout à bout à souder

► Description du produit

- Résistance à la température continue: -55 ° C à 125 ° C
- Point de fusion à partir de 85 ° C



réf.	modèle	Coloris	Unité emb.	Figure
3555-923-0	Ø 0,3 - 0,8, longueur : 26 mm	gris	50	
3555-923-1	Ø 0,8 - 2,0, longueur : 42 mm	rouge	50	
3555-923-2	Ø 2,0 - 4,0, longueur : 42 mm	bleu	50	
3555-923-3	Ø 4,0 - 6,0, longueur : 42 mm	jaune	25	



04

Connecteur bout à bout Connecteur de dérivation Y-crimp







► Description du produit

- connexions étanches à la poussière et à l'humidité
- gaine thermorétractable transparente
- contrôle visuel facile de la connexion
- design fin
- peu d'espace requis
- rapport de rétraction de 4:1
- Une large gamme d'applications
- Conforme à la directive RoHS
- Rigidité diélectrique : 20 kV/mm
- Classe de protection IP : IP 67
- Plage d'application de la température min./max. : -55 à 110 °C
- Température de rétraction min. : 300 °C
- Évitez toute surchauffe locale de la gaine thermorétractable !

réf.	section	Coloris	Unité emb.	Figure
3555-925-3	1,5 - 2,5 mm ²	bleu / jaune	25	
3555-925-4	4,0 mm ²	rouge	25	

01

Rétraction par écrasement, étanche à l'eau 0,5 - 1,0 mm².

réf.	modèle	Coloris	Unité emb.	Figure
3555-901-1	Langue annulaire M4	rouge	50	
3555-902-1	Langue annulaire M5	rouge	50	
3555-903-1	Langue annulaire M6	rouge	50	
3555-904-1	Langue annulaire M8	rouge	50	
3555-904-11	Langue annulaire M10	rouge	25	
3555-905-1	Douille à languette 6,3	rouge	25	
3555-944-1	Douille à languette 6,3	rouge	50	





02

Sertissage rétractable, étanche à l'eau 1.5 - 2.5 mm².

réf.	modèle	Coloris	Unité emb.	Figure
3555-908-2	Langue annulaire M4	bleu	50	
3555-909-2	Langue annulaire M5	bleu	50	
3555-910-2	Langue annulaire M6	bleu	50	
3555-911-2	Langue annulaire M8	bleu	50	
3555-912-2	Langue annulaire M10	bleu	25	
3555-905-2	Douille plate 6,3	bleu	25	
3555-945-2	Douille plate 6,3	bleu	50	

03

Sertissage, étanche à l'eau 4.0 - 6.0 mm².

réf.	modèle	Coloris	Unité emb.	Figure
3555-914-4	Langue annulaire M4	jaune	25	
3555-915-4	Langue annulaire M5	jaune	25	
3555-916-4	Langue annulaire M6	jaune	25	
3555-917-4	Langue annulaire M8	jaune	25	



Je suis aussi disponible
en assortiment :
Article No. 1957-555

01

Connecteurs isolés pour câbles de 0,5 à 1,0 mm².

réf.	modèle	Coloris	Unité emb.	Figure
3558-900-1	Langue annulaire M3	rouge	100	
3558-901-1	Langue annulaire M4	rouge	100	
3558-902-1	Langue annulaire M5	rouge	100	
3558-903-1	Langue annulaire M6	rouge	100	
3558-904-1	Langue annulaire M8	rouge	100	
3558-960-1	Douille à languette 2,8	rouge	100	
3558-960	Douille à languette 2,8	rouge	100	
3558-976-1	Douille à languette 4,8	rouge	100	
3558-977-1	Douille à languette 4,8	rouge	100	
3558-905-1	Douille à languette 6,3	rouge	100	
3558-905-11	Douille à languette 6,3	rouge	100	
3558-975-1	Languette plate 2,8	rouge	100	
3558-939-1	Languette enfichable 4,8	rouge	100	
3558-944-1	Languette plate 6,3	rouge	100	
3555-951-1	Languette plate entièrement isolé	rouge	50	
3558-925-1	Connecteur de choc	rouge	100	

Suite du site

Connecteurs isolés pour câbles de 0,5 à 1,0 mm².

réf.	modèle	Coloris	Unité emb.	Figure
3558-946-1	Fiche ronde M4	rouge	100	
3558-947-1	Douille de fiche ronde M4	rouge	100	
3558-942-1	Fiche plate double 6,3	rouge	100	
3558-950-1	Douille à tige métallique	rouge	100	
3558-955-1	Fourchette M4	rouge	50	
3558-954-1	Fourchette M5	rouge	50	



02

Connecteurs isolés pour câbles de 1,0 à 2,5 mm².

réf.	modèle	Coloris	Unité emb.	Figure
3558-907-2	Langue annulaire M3, 5	bleu	100	
3558-908-2	Langue annulaire M4	bleu	100	
3558-909-2	Langue annulaire M5	bleu	100	
3558-910-2	Langue annulaire M6	bleu	100	
3558-911-2	Langue annulaire M8	bleu	100	
3558-976-2	Douille à languette 4,8 mm	bleu	100	
3558-905-2	Douille à languette 6,3 mm	bleu	100	

Suite du site

Connecteurs isolés pour câbles de 1,0 à 2,5 mm².

réf.	modèle	Coloris	Unité emb.	Figure
3558-940-2	Fiches plates 8,0 mm	bleu	100	
3558-939-2	Languette plate 4,8 mm	bleu	100	
3558-945-2	Languette plate 6,3 mm	bleu	100	
3558-905-22	Douille à languette 6,3 mm	bleu	100	
3558-926-2	Connecteur de choc	bleu	100	
3558-948-2	Fiche ronde M5	bleu	100	
3558-949-2	Douille ronde M5	bleu	100	
3558-943-2	Fiche plate double 6,3 mm	bleu	100	
3558-951-2	Douilles à broches	bleu	100	
3558-953-2	Fourchette M4	bleu	50	
3558-954-2	Fourchette M5	bleu	50	



Je suis aussi disponible
en assortiment :
Article No. 1957-558-1

01

Connecteurs isolés pour câbles de 4,0 à 6,0 mm².













réf.	modèle	Coloris	Unité emb.	Figure
3558-914-4	Languette annulaire M4	jaune	100	
3558-915-4	Languette annulaire M5	jaune	100	
3558-916-4	Languette annulaire M6	jaune	100	
3558-917-4	Languette annulaire M8	jaune	100	
3558-918-4	Languette annulaire M10	jaune	100	
3558-905-4	Douille à languette 6,3	jaune	100	
3558-941-4	Fiches plates 9,5	jaune	100	
3558-927-4	Connecteur de choc	jaune	100	
3558-961	Fiche ronde M5	jaune	50	
3558-962	Douille ronde M5	jaune	50	
3558-952-4	Douilles à broches	jaune	50	
3558-921-4	Fourchette M4	jaune	50	
3558-956-4	Douille à languette 6,3 mm	jaune	100	
3558-906-4	Languette plate 6,3	jaune	100	



Je suis aussi disponible
en assortiment :
Article No. 1957-558-1

01

Connecteur rapide de câble

réf.	section	Coloris	Unité emb.	Figure
3555-951	0,25 - 1,0 mm ²	rouge	50	
3555-951-1	0,25 - 1,0 mm ²	rouge	50	
3555-952	2,5 - 4,0 mm ²	bleu	50	
3555-952-1	1,0 - 2,5 mm ²	bleu	50	
3555-953	4,0 - 6,0 mm ²	jaune	50	
3555-953-1	4,0 - 6,0 mm ²	jaune	50	
3555-557	0,4 - 1,0 mm ²	rouge	50	
3555-557-1	0,2 - 1,5 mm ²	rouge	100	
3555-564	1,0 - 2,5 mm ²	bleu	100	
3555-564-1	1,5 - 2,5 mm ²	blanc	50	
3555-562-1	1,5 - 4,0 mm ²	marron	50	
3555-562	2,5 - 4,0 mm ²	jaune	50	



02

Branche plate à 3 voies

transparent

► Article No. 3555-11

► Description du produit

- 3 voies
- pour réceptacles plats avec une largeur de fiche de 6,3 mm
- tension max 300 V
- Dimensions 54 mm x 21 mm



03

Branche plate 4 voies

transparent

► Article No. 3555-12

► Description du produit

- 4 voies
- pour réceptacles plats avec une largeur de fiche de 6,3 mm
- tension max 300 V
- Dimensions 54 mm x 21 mm



04

Barrettes de connexion plates

Prise plate avec une largeur de fiche de 6,3 mm, tension maximale: 300 V



réf.	modèle	dimensions	Unité emb.
3555-2	isolation courte	125 x 25,8 mm	10
3555-4	isolation longue	144 x 48,0 mm	10

05

Terminaux Lustre

► Description du produit















- Série de 12
- Marque CE
- plastique et métal
- Avec borne à double vis pour des connexions sûres



réf.	section	Tension nominale	Unité emb.
3556-1	2,5 mm ²	32 A	10
3556-2	6,0 mm ²	41 A	10

01





Récipients plats universel

réf.	dim. enfichage [mm]	section	modèle	type	Unité emb.	Figure
3558-513-5	6,3	0,5 - 1,0 mm ²	avec trou, pré-roulé	LE	100	
3558-601-0	2,8 x 0,8	0,5 - 1,0 mm ²	avec encoche - pré-roulé	LE	100	
3558-531-2	4,8 x 0,8	1,5 - 2,5 mm ²	pré-roulé	LE	100	
3558-631-2	4,8 x 0,8	1,5 - 2,5 mm ²	avec encoche	LN	100	
3558-991-6	6,3 x 0,8	0,5 - 1,0 mm ²	avec encoche - pré-roulé	LE	50	
3558-504-0	6,3 x 0,8	0,5 - 1,0	avec encoche - pré-roulé	LN	100	
3558-992-8	6,3 x 0,8	1,5 - 2,5 mm ²	avec encoche - pré-roulé	LA	50	
3558-929	6,3 x 0,8	1,5 - 2,5 mm ²	pré-roulé	LN	100	
3558-603-2	6,3 x 0,8	1,5 - 2,5 mm ²	avec encoche - pré-roulé	LN	100	
3558-991-7	6,3 x 0,8	1,5 - 2,5 mm ²	avec encoche - pré-roulé	LE	50	
3558-504-7	6,3 x 0,8	4,0 - 6,0 mm ²	avec encoche - pré-roulé	LN	100	
3558-996-2	6,3 x 0,8	4,0 - 6,0 mm ²	avec encoche - pré-roulé	LE	100	
3558-992-6	6,3 x 0,8	4,0 - 6,0 mm ²	avec encoche - pré-roulé	LA	50	
3558-502-0	7,7 x 0,8	1,0 - 2,0 mm ²	avec encoche	LN	100	
3558-526-6	9,5 x 1,2	4,0 - 6,0 mm ²	pré-roulé	LN	100	





Suite du site

Réceptifs plats universel

réf.	dim. enfichage [mm]	section	modèle	type	Unité emb.	Figure
3558-526-7	9,5 x 1,2	4,0 - 6,0 mm ²	avec encoche	LE	100	
3558-87-1	Ø 0,35-0,50	0,35 - 0,5 mm ²	non isolé	WBL	100	
3558-87-2	Ø 0,75-1,50	0,75 - 1,5 mm ²	non isolé	WBL	100	
3558-87-3	Ø 1,5-2,5	1,5 - 2,5 mm ²	non isolé	WBL	100	



02

Réceptacle plat avec dispositif de verrouillage

réf.	dim. enfichage [mm]	section	modèle	type	Unité emb.	Figure
3558-160-77	6,3 x 0,8	0,5 - 1,5 mm ²	avec cran, pré-roulé		100	
3558-160-78	6,3 x 0,8	1,5 - 2,5 mm ²	avec cran, pré-roulé		100	
3558-160-79	6,3 x 0,8	4,0 - 6,0 mm ²	avec cran, pré-roulé		100	

03

Connecteur bout à bout avec connexion à sertir

réf.	section	Unité emb.	Figure
3555-924-1	0,2 - 0,35 mm ²	100	
3555-924-2	0,5 - 1,0 mm ²	100	
3555-924-3	1,5 - 2,5 mm ²	100	

Légende

MBL = laiton brillant

MVZ = laiton étamé

BVZ = bronze étamé











MSI = laiton argenté

BBL = bronze brillant

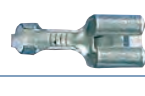
VGK = bords plaqués or

01

Onglets plats universel

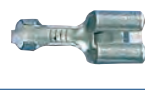
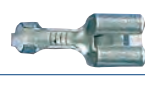
réf.	dim. enfichage [mm]	section	modèle	type	Unité emb.	Figure
3558-87-21		0,75 - 1,5 mm ²	non isolé		100	
3558-514-4	2,8	0,5 - 1,0 mm ²	avec trou	BE	100	
3558-996-0	6,3	0,5 - 1,0 mm ²	avec encoche + trou, pré-roulé	LE	100	
3558-993-7	6,3	0,5 - 1,0 mm ²	avec encoche + trou, pré-roulé	LA	50	
3558-501-9	6,3	1,0 - 2,5 mm ²	avec trou, pré-roulé	LN	100	
3558-505-41	2,8	1,5 - 2,5 mm ²	avec encoche + trou	BE	100	
3558-505-4	6,3	1,5 - 2,5 mm ²	avec encoche + trou, pré-roulé	LN	100	
3558-991-8		1,5 - 2,5 mm ²	avec cran + trou, pré-roulé	MVZ	50	
3558-993-5	6,3	1,5 - 2,5 mm ²	avec encoche + trou, pré-roulé	LA	100	
3558-996-3	6,3	4,0 - 6,0 mm ²	avec encoche + trou	LE	50	
3558-87-11		0,35 - 0,5 mm ²	avec trou		100	
3558-87-31		1,5 - 2,5 mm ²	avec encoche + trou, pré-roulé		100	

Légende

MBL = laiton brillant

MVZ = laiton étamé

BVZ = bronze étamé

MSI = laiton argenté

BBL = bronze brillant

VGK = bords plaqués or





02

Réceptifs plats coudés universel

réf.	dim. enfichage [mm]	section	modèle	type	Unité emb.	Figure
3558-994-1	6,3	1,5 - 2,5 mm ²	pré-roulé	LN	50	





03

Réceptifs plats coudés universel

réf.	section	Unité emb.	Figure
3558-928		100	
3558-514-3	0,5 - 1,0 mm ²	100	

01

Cosses de câble en laiton étamé

réf.	modèle	Matériaux	Unité emb.	Figure
3558-521-5	1,5 - 2,5 M4	LN	100	
3558-521-7	1,5 - 2,5 M5	LE	100	
3558-521-9	1,5 - 2,5 M6	LE	100	
3558-522-1	1,5 - 2,5 M8	LN	100	





02

Cosse à sertir

réf.	modèle	section du câble	Unité emb.	Figure
3557-825-6	M6	25 mm ²	25	
3557-825-8	M8	25 mm ²	25	
3557-825-10	M10	25 mm ²	25	
3557-825-12	M12	25 mm ²	25	
3557-835-6	M6	35 mm ²	25	
3557-835-8	M8	35 mm ²	25	
3557-835-10	M10	35 mm ²	25	
3557-835-12	M12	35 mm ²	25	











03

Langue plate

réf.	dim. enfichage [mm]	type	modèle	type	Unité emb.	Figure
3558-160-61	6,3 x 0,8	M5	avec trou LE	MVZ	100	
3558-173-0	6,3 x 0,8	M6	avec trou LN	MBL	100	

04

Connecteur spécial

réf.	dim. enfichage [mm]	section	modèle	type	Figure	
3558-997-23	4,8	1,0 - 2,5 mm ²	Fiche plate à ressort	MVZ	50	
3558-997-2	4,8	0,5 - 1,0 mm ²	Fiche plate à ressort	MVZ	100	
3558-996-7	2,8	0,5 - 1,0 mm ²	Fiche plate à ressort	MVZ	50	
3558-996-9	2,8	1,5 - 2,5 mm ²	Fiche plate à ressort	MVZ	50	
3558-991-16	2,8	1,5 - 2,5 mm ²	Fiche plate à ressort	MVZ	50	
3558-997-3	4,8	1,5 - 2,5 mm ²	Fiche plate à ressort	MVZ	100	
3558-997-31	4,8	1,5 - 2,5 mm ²	Fiche plate à ressort	MVZ	50	
3558-990-9		0,5 - 1,5 mm ²	Fiche plate à ressort	MVZ	50	
3558-992-4	2,8	0,5 - 1,0 mm ²	Languette plate	MVZ	50	
3558-998-1		0,5 - 0,75 mm ²	Système Quadlock	MVZ	100	

Légende

MBL = laiton brillant
MVZ = laiton étamé

BVZ = bronze étamé

MSI = laiton argenté











BBL = bronze brillant

VGK = bords plaqués or



Suite du site









Connecteur spécial

réf.	dim. enfichage [mm]	section	N° original	type	Unité emb.	Figure
3558-997-0	1,5	0,5 - 1,0 mm ²	Rundstecker	MVZ	50	
3558-997-1	1,5	1,5 - 2,5 mm ²	Rundstecker	MVZ	50	
3558-990-7	1,5	0,75 - 1,5 mm ²	Rundstecker	MVZ	50	
3558-990-6	2,1	1,0 - 2,5 mm ²	Rundstecker	MVZ	50	
3558-990-2	3,5	0,5 - 2,5 mm ²	Rundstecker	MVZ	50	
3558-513-3	4,0	1,5 - 2,5 mm ²	Rundstecker	MVZ	100	
3558-996-4	1,5	0,5 - 1,0 mm ²	Douille ronde	MVZ	50	
3558-990-8	1,5	0,75 - 1,5 mm ²	Douille ronde	MVZ	50	
3558-993-1	2,1	0,5 - 1,0 mm ²	Douille ronde	MVZ	50	
3558-990-1	3,5	0,5 - 2,5 mm ²	Douille ronde	MVZ	50	
3558-997-6	3,5	1,5 - 2,5 mm ²	Douille ronde	MVZ	50	



02

Connecteur spécial VW

réf.	dim. enfichage [mm]	section	N° original	Unité emb.	Figure
3558-102-116	1,5 x 0,6 mm	0,5 - 1,0 mm ²	N102-116-06	25	
3558-102-117	1,5 x 0,6 mm	0,5 - 1,0 mm ²	N102-117-03	25	
3558-904-886	2,8 x 0,6 mm	0,5 - 1,0 mm ²	N904-886-04	25	
3558-990-91	2,5 mm	0,5 - 1,0 mm ²		25	
3558-991-151	2,8/4,8 x 0,8 mm	0,5 - 1,0 mm ²		25	
3558-904-218	4,8 x 0,8 mm	0,5 - 1,0 mm ²	N904-218-02	25	
3558-904-887	2,8 x 0,6 mm	1,5 - 2,5 mm ²	N904-887-03	25	
3558-904-220	4,8 x 0,8 mm	2,5 - 4,0 mm ²	N904-220-02	25	



01

Boîtier à fiches multiples pour languettes plates
 pour onglets plats

réf.	connexions nb./pos.	Unité emb.	Figure
3555-100-1	1 / -	10	1
3555-100-2	2 / =	10	2
3555-100-22	2 / -	10	3
3555-100-4	4 / = =	10	4
3555-100-6	6 / = = =	10	5
3555-100-8	8 / = = = =	10	6



1



2



3



4



5



6

02

Boîtier à fiches multiples pour languettes plates
 pour récipients plats

réf.	connexions nb./pos.	Unité emb.	Figure
3555-100-11	1 / -	10	1
3555-100-21	2 / =	10	2
3555-100-23	2 / -	10	3
3555-100-41	4 / = =	10	4
3555-100-61	6 / = = =	10	5
3555-100-81	8 / = = = =	10	6



1



2



3



4



5



6

03

Manches d'extrémité

étamé non isolé



réf.	section	Longueur mm	Unité emb.
3557-184-189	0,5 mm ²	6	100
3557-184-177	0,75 mm ²	6	100
3557-175-916	1,0 mm ²	6	100
3557-175-928	1,5 mm ²	7	100
3557-184-191	2,5 mm ²	7	100
3557-184-098	4,0 mm ²	12	100

04

Embouts de fil isolés

► Description du produit

- Plage de température: -35 ° C à 105 ° C
- Barre d'introduction: polypropylène
- galvanisé, étamé

réf.	section	Coloris	Unité emb.	Figure
3557-000-50	0,5 mm ²	orange	100	
3557-000-75	0,75 mm ²	blanc	100	
3557-001-00	1,0 mm ²	jaune	100	
3557-001-50	1,5 mm ²	rouge	100	
3557-002-50	2,5 mm ²	bleu	100	
3557-004-00	4,0 mm ²	gris	100	
3557-006-00	6,0 mm ²	noir	100	



01

Recevoir un logement
étanche, noirJe suis aussi disponible en
assortiment :
Article No. 1957-560

réf.	raccord	Unité emb.	Figure
3558-81-1	1 fois	5	
3558-82-1	2 fois	5	
3558-83-1	3 fois	5	
3558-84-1	4 fois	5	
3558-85-1	5 fois	5	
3558-86-1	6 fois	5	



02

Boîtier de verrouillage pour système enfichable étanche AMP
étanche, noirJe suis aussi disponible en
assortiment :
Article No. 1957-560

réf.	raccord	Unité emb.	Figure
3558-81	1 fois	5	
3558-82	2 fois	5	
3558-83	3 fois	5	
3558-84	4 fois	5	
3558-85	5 fois	5	
3558-86	6 fois	5	

03

Bouchon d'étanchéité pour boîtier et boîtier de verrouillage

► Description du produit

- Résistance à la température : -30°C à +105°C
- Matériau : silicone



Je suis aussi disponible en assortiment :
Article No. 1957-560

réf.	Ø câble	Coloris	Unité emb.	Figure
3558-88-1	0,35 - 0,50 mm	orange	100	
3558-88-2	0,75 - 1,50 mm	jaune	100	
3558-88-3	1,50 - 2,50 mm	rouge	100	
3558-88-4	3,4 mm	jaune	100	



04

Douille à languette

non isolé



réf.	Coupe transversale :	Unité emb.
3558-87-1	0,3 - 0,5 mm ²	100
3558-87-2	0,75 - 1,5 mm ²	100
3558-87-3	1,5 - 2,5 mm ²	100

05

Langue plate

non isolé



réf.	Coupe transversale :	Unité emb.
3558-87-11	0,35 - 0,5 mm ²	100
3558-87-21	0,75 - 1,5 mm ²	100
3558-87-31	1,5 - 2,5 mm ²	100

06

Connecteur AMP, pièce en T

Distributeur 3 voies, 2 pôles

► Article No. 3558-890

► Description du produit

- pour contacts bipolaires (n ° d'article 3558-82)



01

Jeu de pinces à sertir 5 en 1

avec 5 têtes de filière interchangeables, verrouillage automatique, isolation de la poignée 2-K

► Article No. 8558-100

► Description du produit

- une seule pince pour toutes les applications
- mâchoires aisément interchangeables
- maintien optimal de la mâchoire grâce au roulement à billes
- possibilité d'une compression sans gaz lors de travaux sur les systèmes à gaz
- livrée dans une mallette pratique



A



B



C



D



E

APERÇU DES MÂCHOIRES**Mâchoire A :**

pour cosses isolées 0,5 mm - 6,0 mm
câble : flexible, section 0,5 mm - 6,0 mm

Mâchoire B :

pour cosses à illet non isolées 0,5 mm - 10,0 mm
pour contacts non isolés à surface fermée,
cosses à illet et à broche,
raccords droits et cosses aux dimensions minimales
câble : flexible, section 0,5 mm - 10,0 mm

Mâchoire C :

pour cosses plates 0,5 mm - 6,0 mm,
avec largeurs jusque 6,3 mm

Mâchoire D :

pour embouts de câbles 0,5 mm - 4,0 mm
câble : flexible, section 0,5 mm - 4,0 mm

Mâchoire E :

pour embouts de câbles 6,0 mm - 16,0 mm
câble : flexible, section 6,0 mm - 16,0 mm

02

Pince ampèremétrique numérique
TESTBOY TV 216N

► Article No. 8715-64-585

► Description du produit

- Large éventail de fonctions
- LCD facile à lire
- Éclairage du point de mesure par LED
- Mesure sans contact des fréquences et du taux d'échantillonnage
- Méthode de mesure T-RMS pour les tensions non sinusoïdales



03

Lampe de test
6 V à 24 V.

► Article No. 8715-64-60



04

Testeur de tension
3V - 48V

► Article No. 8715-64-59



05

Lampe de remplacement pour 8715-64-60
6V - 24V

► Article No. 3720-900-3



01

Multimètre numérique MM 7-1 BENNING

avec une sécurité maximale pour les applications industrielles

► Article No. 8715-64-583

► Description du produit

- détection automatique de tension AC / DC
- suppression automatique de la tension parasite (Lo - Z)
- Mesure True RMS
- capteur de tension intégré et sans contact CAT III 1000 V; CAT III 1000 V
- Plage de mesure V / DC max .: 1000 V
- Plage de mesure V / AC max .: 1000 V
- Plage de mesure de la capacité: 0,001 μ - F - 10 m - Group-Article - IDs: 123057, 1237694
- Plage de mesure A / DC max .: 10 A
- Plage de mesure A / AC max .: 10 A.
- Plage de mesure A / DC min.: 0,01 m
- Plage de mesure A / AC min.: 0,01 m
- Mesure de tension: AC / DC.
- Alimentation: bloc 9 V
- Plage de mesure A / AC: 0,01 m
- Plage de mesure A / DC: 0,01 m
- Plage de mesure V / DC min.: 0,01 m
- Équipement: Auto-Range Auto-Power-Off
- Fonctions de mesure: tension, résistance, courant, fréquence, capacité, température Identification automatique AC / DC Suppression de tension parasite Éclairage d'arrière-plan Fonction Min / Max / Hold. Réponse en fréquence: 50 Hz - 500 Hz
- Plage de mesure de fréquence: 0,01 Hz - 100 k - Hz
- Plage de mesure V / AC min .: 0,01 m -
- Température: -40 à 400 ° C



02

Multimètre

avec capteur de tension et torche LED

► Article No. 8715-64-581

► Description du produit

- Tension continue: 2, 20, 200, 400 V
- Tension alternative: 200, 400 V
- Courant continu: 4 ampères
- Courant alternatif: 4 ampères
- Plage de température de fonctionnement: 0 ° C à 40 ° C
- Plage de température de stockage: -10 à 50 ° C?
- Les fonctions:
 - test de tension sans contact dans la plage 100-600V AC
 - Test de diode
 - Fonction de mise hors tension automatique (après 15 minutes)
 - lampe de poche LED blanche intégrée
- Dimensions: 140 x 70 x 35 mm
- Poids: 250g avec piles
- CEI / EN 61010-1
- avec deux fusibles en verre



03

Jeu de cordons de test pour multimètre

CAT III

► Article No. 8715-64-584

► Description du produit

- Pièce de rechange pour notre multimètre (article n ° 8715-64-581)



01

Attaches de câble

avec languette en plastique

► Description du produit

- Plage de température: -40 ° C à 85 ° C
- Matériel: polyamide 6.6
- sans silicone



réf.	largeur mm	Longueur mm	Coloris	capacité de charge en Nm	Unité emb.
3502-11	2,5	98	écru	80	100
3502-111	2,5	98	noir	80	100
3502-12	3,6	140	écru	180	100
3502-121	3,6	140	noir	180	100
3502-13	3,6	200	écru	180	100
3502-131	3,5	200	noir	180	100
3502-135	3,6	290	écru	180	100
3502-135-1	3,6	290	noir	180	100
3502-151	4,8	280	noir	220	100
3502-14	4,8	178	écru	220	100
3502-141	4,8	178	noir	220	100
3502-15	4,8	280	écru	220	100
3502-16	4,8	350	écru	220	100
3502-161	4,8	350	noir	220	100
3502-165-1	4,8	500	noir	220	100
3502-171	7,6	200	noir	550	100
3502-18	7,6	360	écru	550	100
3502-181	7,6	360	noir	550	100
3502-191	9,0	762	noir	800	100
3502-185-1	8,0	550	noir	600	100

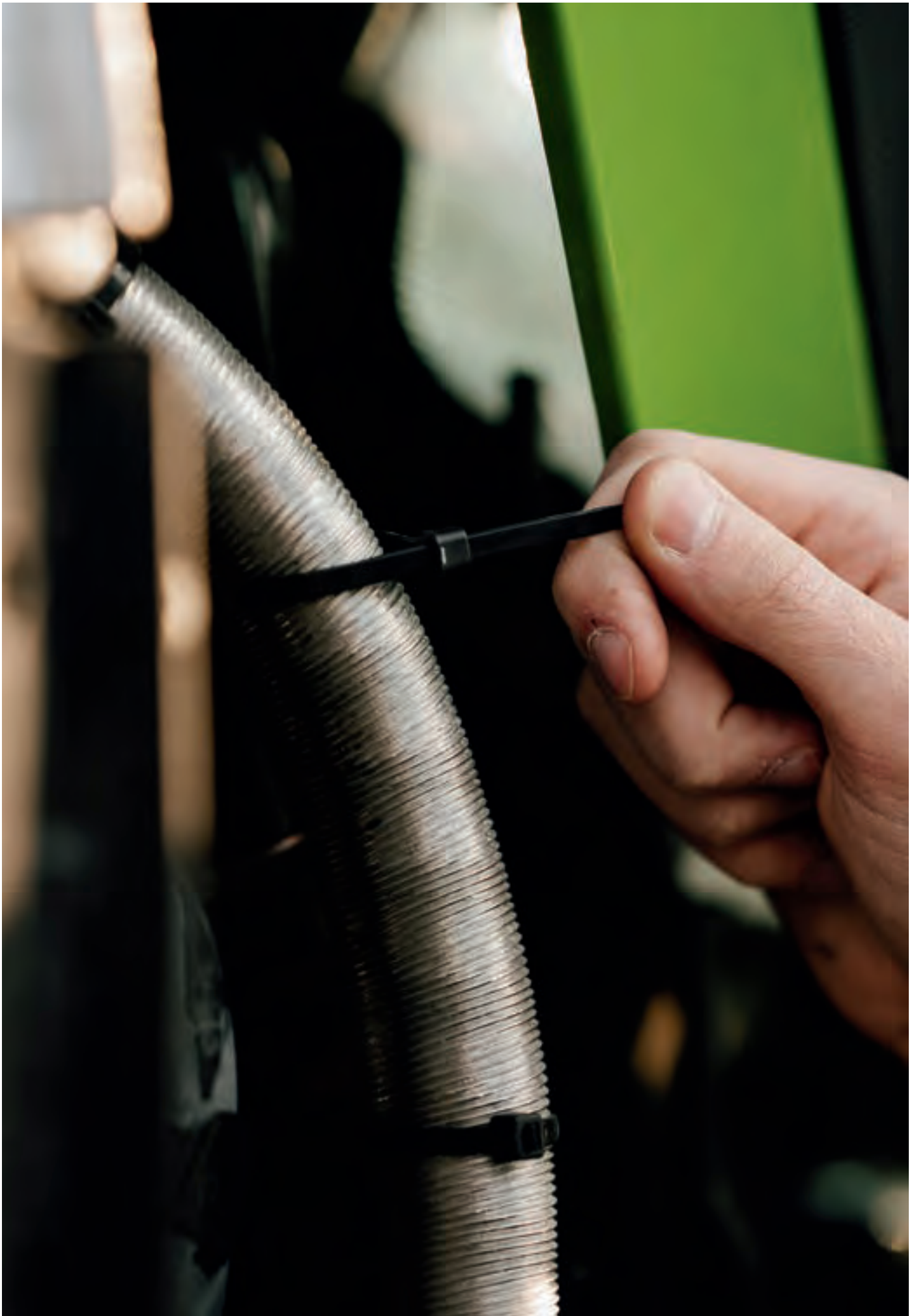

01

Attaches de câble colorées

► Description du produit

- avec languette en plastique
- Dimensions: 282x4,8 mm
- Capacité de charge en N: 220
- Matériau: polyamide 6.6, sans halogène, sans silicone
- Résistance à la température: -40 ° C à 85 ° C
- Classe d'inflammabilité: UL 94 V-2

réf.	Coloris	Unité emb.
3502-401	rouge	100
3502-402	bleu	100
3502-403	jaune	100
3502-404	vert	100
3502-405	blanc	100
3502-406	orange	100
3502-407	gris	100
3502-408	marron	100



02

Base adhésive pour câbles

auto-adhésif, autocollant

réf.	Coloris	pour largeur de serre-câbles	Unité emb.
3502-71	naturel	5,0 mm	25
3502-72	naturel	8,0 mm	25
3502-73	naturel	16,0 mm	25



03

Attaches de câble

avec languette métallique, résistant aux UV



► Description du produit

- Résistance à la température: -40 ° C à 85 ° C
- Matériel: polyamide 6.6
- sans silicone

réf.	largeur mm	Longueur mm	Coloris	capacité de charge en Nm	Unité emb.
3502-211	2,4	92	noir	80	100
3502-221	3,6	140	noir	180	100
3502-201	3,6	208	noir	220	100
3502-231	4,8	186	noir	220	100
3502-241-0	4,8	360	noir	220	100
3502-251-0	7,6	338	noir	540	50

04

Attaches de câble

détachable, résistant aux UV



► Description du produit

- Résistance à la température: jusqu'à 85 ° C
- Matériel: polyamide 6.6

réf.	largeur mm	Longueur mm	Coloris	capacité de charge en Nm	Unité emb.
3502-341-0	4,6	275	noir	222	100
3502-351-0	7,6	376	noir	334	100

05

Base adhésive pour serre-câbles



auto-adhésif, autocollant

réf.	Coloris	pour largeur de serre-câbles	Unité emb.
3502-636	naturel	3,6 mm	25
3502-648	naturel	4,8 mm	25
3502-649	noir	4,8 mm	25
3502-665	naturel	7,8 mm	25



01







Boîtier de prise

réf.	modèle	Unité emb.	Figure
3558-89	2 pôles	10	
3558-891	3 pôles	10	
3558-892	4 pôles	10	
3558-893	6 pôles	10	
3558-894	8 pôles	10	
3558-895	12 pôles	10	









02

Protection de contact de prise

réf.	modèle	Unité emb.	Figure
3558-910	2 pôles	100	
3558-911	3 pôles	100	
3558-912	4 pôles	100	
3558-913	6 pôles	100	
3558-914	8 pôles	100	
3558-915	12 pôles	100	

03





Boîtier à broches

réf.	modèle	Unité emb.	Figure
3558-900	2 pôles	10	
3558-901	3 pôles	10	
3558-902	4 pôles	10	
3558-903	6 pôles	10	
3558-904	8 pôles	10	
3558-905	12 pôles	10	



04



Fusible de contact à broches

réf.	modèle	Unité emb.	Figure
3558-920	2 pôles	100	
3558-921	3 pôles	100	
3558-922	4 pôles	100	
3558-923	6 pôles	100	
3558-924	8 pôles	100	
3558-925	12 pôles	100	





01

Contact de prise tourné

réf.	modèle	Unité emb.	Figure
3558-940	0,5-1,5 mm	50	
3558-941	2,0 mm	50	

02

Contact à broche tourné DT, connecteur Deutsch

réf.	modèle	Unité emb.	Figure
3558-950	0,5-1,5 mm	50	
3558-951	2,0 mm	50	

03

Bouchon d'étanchéité DT, bouchon Deutsch

▶ Article No. 3558-930



04

Jeu de pinces à sertir pour DT 6 en 1
pour prise allemande

► Article No. 8558-106

► Contenu de l'étui:

- Pinces
- 6 meurt
- Die K1 AWG 14/12 pour la série DT P
- Filière K2 AWG 10/12 5 / 6mm² pour la série DT P
- Die K3 AWG 18/16/14 pour la série DT P
- Die K4 AWG 20/18/16 pour la série DT P
- Die K5 AWG 20 / 18-16 pour la série DT P
- Die K6 AWG 16/14/12 pour la série DT P



05

Matrice pour connexions isolées
Bouchon 0,1 - 1,5 mm

► Article No. 8558-100-13



06

Die pour les connexions non isolées
Bouchon 0,1 - 1,0 mm

► Article No. 8558-100-14



01

ruban électrique

10 mx 15 mm

► Description du produit

- Film PVC avec acrylate
- avec marque d'homologation VDE
- répond aux exigences de la norme DIN EN 60454 type 10
- difficilement inflammable
- excellente résistance au vieillissement
- film souple et souple
- résistant à la température
- DIN EN 60454-3-1 / F-PVC / 105 / A-Tx type 11

réf.	Coloris	Unité emb.	Quantité par carton
3985-10-15		10	100
3985-10-16		10	100
3985-10-17		10	100



02

Ruban auto-amalgamant

10 mx 19 mm

► Article No. 3985-5

► Description du produit

- résistant à l'eau
- élasticité élevée
- Température de traitement: 5 ° C à 35 ° C
- résistant à la température: -40 ° C à 90 ° C



03

Rubans textiles

25 mx 19 mm, noir

► Article No. 3985-3

► Description du produit

- imputrescible
- résistant à l'abrasion
- atténuation du bruit
- souple
- déchirable
- résistant au vieillissement
- adhésif
- résistant à la température: jusqu'à 150 ° C



04

Nettoyant pour contacts électriques

TermClean

- ▶ Article No. 2897-334
- ▶ Contenu: 400 ml
- ▶ Quantité par carton: 12

- ▶ Description du produit
 - Nettoyage de tous les contacts
 - permet d'éliminer les saletés graisseuses et de desserrer les anciennes incrustations
 - Utilisation sûre avec les machines de bureau électriques et mécaniques, les ordinateurs, les caisses enregistreuses, les postes de radio et de télévision
 - y compris l'accessoire de brosse?
 - Le produit ne convient pas pour une utilisation sur des pièces en fonctionnement!



05

Aide de contact

Contact

- ▶ Article No. 2897-331
- ▶ Contenu: 300 ml
- ▶ Quantité par carton: 12

- ▶ Description du produit
 - déplace l'humidité
 - améliore la conductivité électrique
 - sans silicone



01

Tige de tube rétractable

enduit de colle

► Description du produit

- Taux de rétrécissement: 3: 1
- Température de rétraction: 110 ° C
- Résistance à la température continue: -55 ° C à 110 ° C



réf.	Ø avant le rétrécissement	Ø après le rétrécissement	longueur des barres	conditionnement
3771-000-031	3,2 mm	1,0 mm	60 cm	10 barres
3771-000-062	6,4 mm	2,0 mm	60 cm	10 barres
3771-000-124	12,7 mm	4,0 mm	60 cm	4 barres
3771-000-248	25,4 mm	8,0 mm	60 cm	4 barres



02

Pièces de tube rétractable

Longueur: 10 cm



Je suis aussi disponible en assortiment :
Article No. 1957-570



► Description du produit

- Taux de rétrécissement: 2: 1
- Température de rétraction: à partir de 90 ° C
- Résistance à la température continue: -55 ° C à 135 ° C
- Agrément: UL 224

réf.	Ø avant le rétrécissement	Ø après le rétrécissement	longueur des barres	conditionnement
3771-200-24	2,4 mm	1,2 mm	10 cm	25 tiges
3771-200-32	3,2 mm	1,6 mm	10 cm	25 tiges
3771-200-48	4,8 mm	2,4 mm	10 cm	25 tiges
3771-200-64	6,4 mm	3,2 mm	10 cm	25 tiges
3771-200-95	9,5 mm	4,7 mm	10 cm	25 tiges
3771-200-127	12,7 mm	6,4 mm	10 cm	25 tiges
3771-200-190	19,0 mm	9,5 mm	10 cm	25 tiges
3771-200-254	25,4 mm	12,7 mm	10 cm	25 tiges

03

Bobines de gaines thermorétractables

avec adhésif intérieur, étanche à l'eau

► Description du produit

- Taux de rétrécissement: 3: 1
- Température de retrait: env.90 ° C
- Plage de température: -55 ° C à 110 ° C
- Homologations: UL 224 VW1, MIL -I-23053/4 Class
- Matériel: polyoléfine
- Diamètre pré-rétrécissement: 3,0 mm
- Diamètre après rétrécissement: 1,2 mm
- Longueur: 5 m



réf.	Ø avant le rétrécissement	Ø après le rétrécissement	longueur de la bobine
3771-103-1	3,0 mm	1,2 mm	5,0 m
3771-106-2	6,0 mm	2,0 mm	3,5 m
3771-109-3	9,0 mm	3,0 mm	3,0 m
3771-112-4	12,0 mm	4,0 mm	2,5 m
3771-119-6	19,0 mm	6,0 mm	2,0 m
3771-124-8	24,0 mm	8,0 mm	1,5 m



04

Bobines de tubes thermorétractables

difficilement inflammable

► Description du produit

- Taux de rétrécissement: 2: 1
- Température de rétraction: 90 ° C
- Résistance à la température à long terme: -55 ° C à 125 ° C
- Matériel: polyoléfine



réf.	Ø avant le rétrécissement	Ø après le rétrécissement	longueur de la bobine
3771-001-2	1,2 mm	0,6 mm	20 m
3771-002-4	2,4 mm	1,2 mm	15 m
3771-003-2	3,2 mm	1,6 mm	15 m
3771-004-8	4,8 mm	2,4 mm	12 m
3771-006-4	6,4 mm	3,2 mm	12 m
3771-009-5	9,5 mm	4,7 mm	8 m
3771-012-7	12,7 mm	6,4 mm	8 m
3771-019-0	19,1 mm	9,5 mm	5 m
3771-025-4	25,4 mm	12,7 mm	5 m

01

Tuyau ondulé isolant de voiture

Plastique, avec fente, collier 2 m

► Description du produit

- résistant à la température: -40 ° C à 130 ° C
- fente sur le côté
- Matériel: PP - polypropylène
- La couleur noire
- protège les câbles du véhicule des influences extérieures



réf.	Ø Intérieur:	longueur :
3505-1-5	5 mm	2 m
3505-1-6	6 mm	2 m
3505-1-9	9 mm	2 m
3505-1-11	11 mm	2 m
3505-1-13	13 mm	2 m
3505-1-16	16 mm	2 m
3505-1-19	19 mm	2 m
3505-1-23	23 mm	2 m



02

Tuyau ondulé isolant pour camion

Plastique, sans fente, collier de 50 m

► Description du produit

- résistant à la température: -40 ° C à 130 ° C
- sans fente
- Matière: PA6 - polyamide 6
- Ø intérieur: 10 mm
- La couleur noire
- protège les câbles du véhicule des influences extérieures



réf.	Ø Intérieur:	longueur :
3505-4-10	10 mm	50 m
3505-4-13	13 mm	50 m
3505-4-17	17 mm	50 m
3505-4-22	22 mm	50 m

03

Tuyaux isolants

PVC

Lot de 25 mètres

► Description du produit

- difficilement inflammable
- auto-extinguible
- résistant au vieillissement
- sans silicone
- sans tissu
- résistant à la température: -40 ° C à environ 90 ° C



réf.	Ø Intérieur:	longueur :
3771-3	3 mm	25 m
3771-4	4 mm	25 m
3771-5	5 mm	25 m
3771-6	6 mm	25 m
3771-8	8 mm	25 m
3771-10	10 mm	25 m
3771-12	12 mm	25 m



04

Tuyau tressé

► Description du produit

- Matériau : PET (extrêmement résistant)
- Caractéristiques spéciales : ignifuge, sans halogène
- Température de fonctionnement min. : -40 °C
- Température de fonctionnement max. : +150 °C



réf.	modèle	longueur	Unité emb.
3505-2-6	3,0/6,0 mm	10 m	1
3505-2-8	3,5/8,0 mm	10 m	1
3505-2-11	5,0/11,0 mm	10 m	1
3505-2-18	8,0/18,0 mm	5 m	1
3505-2-26	16,0/26,0 mm	5 m	1
3505-2-30	18,0/30,0 mm	5 m	1
3505-2-36	24,0/36,0 mm	5 m	1

01

Lignes de véhicules FLRYØ 0,5 mm², 100 m, 1 fil

réf.	Coloris
3770-050-0	noir
3770-050-1	rouge
3770-050-2	bleu
3770-050-4	jaune



02

Lignes de véhicules FLRYØ 0,75 mm², 100 m, 1 fil

réf.	Coloris
3770-007-5	noir
3770-007-51	rouge
3770-007-52	bleu
3770-007-54	jaune
3770-007-59	marron



03

Lignes de véhicules FLRYØ 1,0 mm², 100 m, 1 fil

réf.	Coloris
3770-010	noir
3770-009-01	rouge
3770-009-02	bleu
3770-009-03	blanc
3770-009-05	jaune
3770-009-09	marron



04

Lignes de véhicules FLRY

Ø 1,5 mm², 100 m, 1 fil

réf.	Coloris
3770-010-0	noir
3770-010-1	rouge
3770-010-2	bleu
3770-010-3	jaune
3770-010-4	vert
3770-010-40	marron
3770-010-42	blanc



05

Lignes de véhicules FLRY

Ø 1,5 mm², 50 m, 2 fil

réf.	Coloris
3770-020-11	gris-rouge
3770-020-12	noir-rouge
3770-020-14	vert-rouge
3770-020-16	noir-blanc
3770-020-17	noir-vert

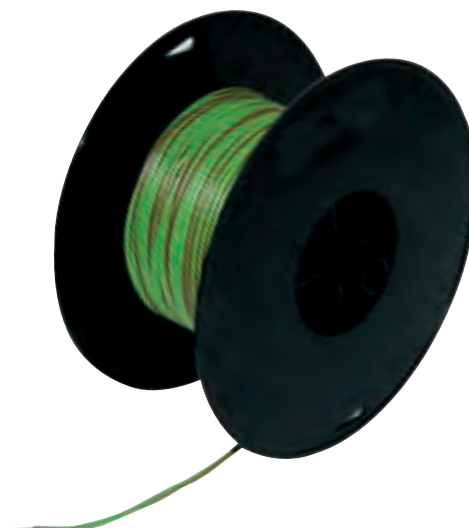

06

Lignes de véhicules FLRY

Ø 2,5 mm², 50 m, 1 fil

réf.	Coloris
3770-010-5	noir
3770-010-6	rouge
3770-010-7	bleu
3770-010-60	jaune
3770-010-99	marron





01

Lignes de véhicules FLRYØ 4,0 mm², 50 m, 1 fil

réf.	Coloris
3770-040-1	noir
3770-040-2	rouge



02

Lignes de véhicules FLRYØ 6,0 mm², 50 m, 1 fil

réf.	Coloris
3770-060-1	noir
3770-060-2	rouge



03

Câbles pour véhicules, ronds

1 fil, rouge, avec double isolation (double gaine)



réf.	section	Longueur m
3770-020-1	1,5 mm ²	50
3770-020-4	2,5 mm ²	25

04

Câbles de véhicule, plats

2 fils, double isolation, noir-rouge



réf.	modèle	section	longueur
3770-020-0	plat	2 x 0,75 mm ²	50 m
3770-020-2	plat	2 x 1,5 mm ²	25 m
3770-020-22	plat	2 x 1,5 mm ²	100 m
3770-020-3	plat	2 x 2,5 mm ²	15 m
3770-020-5	rond	2 x 2,5 mm ²	15 m

05

Gamme de véhicules

Câbles de véhicule à double isolation (double enveloppe)



réf.	section	Longueur m
3770-121	2 x 0,75 mm ²	50
3770-4-075	4 x 0,75 mm ²	50
3770-120	2 x 1,5 mm ²	50
3770-116	3 x 1,5 mm ²	50
3770-119-50	4 x 1,5 mm ²	50
3770-118-50	7 x 1,5 mm ²	50



01

Câble de haut-parleur

50 m, brun-rouge

réf.	section	Longueur m
3770-030-0	2 x 0,75 mm ²	50
3770-011-5	2 x 1,5 mm ²	50

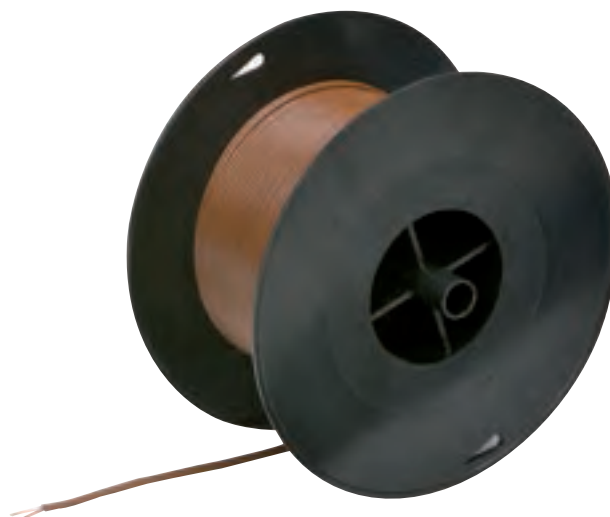

02

Câble plat

25 m, rouge-noir-blanc-bleu

réf.	section	Longueur m
3770-400	4 x 0,75 mm ²	25



03

Passe-câbles doubles

double face, résistant au silicone

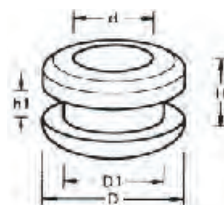

réf.	d mm	d1 ø mm	D	h	H1 mm	Unité emb.
3561-663-4	4	6	9	6	1,0	50
3561-663-2	6	9	11	6	1,0	50
3561-664-6	6	10	13	8	2,0	50
3561-664-8	9	11	16	6	1,0	25
3561-665-0	10	12	18	11	1,0	25
3561-665-2	12	20	24	10	4,0	25
3561-666-2	13	21	26	9	2,0	25
3561-666-3	16	24	3,0	11	3,0	25
3561-666-6	25	30	36	11	3,5	25
3561-666-5	21	31	38	11	1,5	25

04

Bouchon d'étanchéité

Caoutchouc thermoplastique



réf.	Ø externe	Ø intérieur	Unité emb.
3561-700-8	9,5 mm	6,4 mm	50
3561-700-7	12,8 mm	11,2 mm	50
3561-700-6	15,5 mm	12,7 mm	25
3561-700-5	18,4 mm	14,9 mm	25
3561-700-4	19,0 mm	15,5 mm	25
3561-700-3	22,1 mm	19,0 mm	25
3561-700-2	26,6 mm	22,0 mm	25
3561-700-1	27,5 mm	24,5 mm	25

01

Plug fusibles

Profile bas



02

Plug fusibles

Mini



réf.	Coloris	Unité emb.	réf.	Coloris	Unité emb.
3731-302	gris	25	3731-102	gris	25
3731-303	violet	25	3731-103	violet	25
3731-304	rose vif	25	3731-104	rose vif	25
3731-305	marron	25	3731-105	marron	25
3731-307-5	marron	25	3731-107-5	marron	25
3731-310	rouge	25	3731-110	rouge	25
3731-315	bleu	25	3731-115	bleu	25
3731-320	jaune	25	3731-120	jaune	25
3731-325	transparente	25	3731-125	transparente	25
3731-330	vert	25	3731-130	vert	25

03

Plug fusibles

Ordinaire



04

Plug fusibles

Maxi

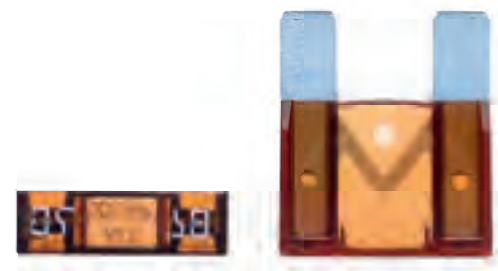

réf.	Coloris	Unité emb.	réf.	Coloris	Unité emb.
3731-035	vert foncé	50	3731-220	jaune	10
3731-002	gris	50	3731-230	vert	10
3731-003	violet	50	3731-240	orange	10
3731-005	marron	50	3731-250	rouge	10
3731-007-5	marron	50	3731-260	bleu	10
3731-010	rouge	50	3731-270	marron	10
3731-015	bleu	50	3731-280	transparente	10
3731-020	jaune	50	3731-210-0	violet	10
3731-025	transparente	50			
3731-030	vert	50			
3731-040	orange	50			

05

Plug fusibles

mikrOTO II

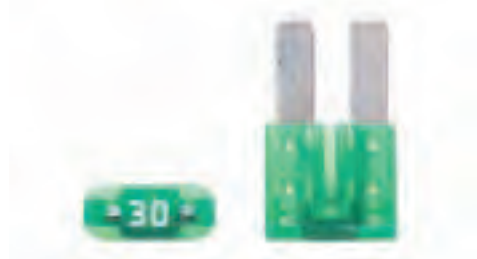

06

Plug fusibles

mikrOTO III



réf.	Coloris	Unité emb.
3731-11-5	marron clair	25
3731-11-10	rouge	25
3731-11-15	bleu	25
3731-11-20	jaune	25
3731-11-25	transparent	25
3731-11-30	vert	25
3731-11-75	marron	25

réf.	Coloris	Unité emb.
3731-12-5	marron clair	25
3731-12-10	rouge	25
3731-12-15	bleu	25
3731-12-75	marron	25



07

Verrouillage par vis

Midi, espacement des trous 30 mm



08

Verrouillage par vis

Mega, espacement des trous 51 mm



réf.	Coloris	Unité emb.
3731-8-30	orange	10
3731-8-40	vert	10
3731-8-50	rouge	10
3731-8-60	jaune	10
3731-8-70	marron	10
3731-8-80	blanc	10
3731-8-100	bleu	10
3731-8-125	rose	10
3731-8-150	gris	10

réf.	Coloris	Unité emb.
3731-9-100	jaune	10
3731-9-125	vert	10
3731-9-150	rouge	10
3731-9-175	blanc	10
3731-9-200	bleu	10
3731-9-225	marron	10
3731-9-250	rose	10
3731-9-300	gris	10
3731-9-400	violet	10
3731-9-500	marron	10

01
Plug fusibles
OTO-J



réf.	Coloris	Unité emb.
3731-5-20	turquoise	10
3731-5-25	blanc	10
3731-5-30	rose vif	10
3731-5-40	vert	10
3731-5-50	rouge	10
3731-5-60	jaune	10

02
Plug fusibles
OTO-AS



réf.	modèle	Coloris	Unité emb.
3731-4-20		turquoise	10
3731-4-30		rose	10
3731-4-40		vert	10
3731-4-50		rouge	10

03
Plug fusibles
OTO-B / BT



réf.	Coloris	Unité emb.
3731-7-30	rose vif	10
3731-7-40	vert	10
3731-7-50	rouge	10
3731-7-60	jaune	10
3731-7-70	marron	10
3731-7-80	noir	10
3731-7-100	bleu	10
3731-7-120	blanc	10
3731-7-140	rouge foncé	10

04
Plug fusibles
OTO-JLP



réf.	Coloris	Unité emb.
3731-6-20	turquoise	10
3731-6-25	blanc	10
3731-6-30	rose vif	10
3731-6-40	vert	10
3731-6-50	rouge	10
3731-6-60	jaune	10

05

Fusible cuboOTO

Plates-formes de levage



réf.		Coloris	Unité emb.
3731-010-50	50 A	crema	10
3731-010-75	75 A	crema	10
3731-010-100	100 A	crema	10
3731-010-150	150 A	crema	10
3731-010-200	200 A	crema	10
3731-010-300			10
3731-010-1	Tuerca de fijación M8	negro	10

06

Sauvegardes MSO

sont installés dans presque tous les véhicules du groupe VW (Volkswagen, Skoda, Audi et Seat)



réf.	modèle	Unité emb.
3731-10-30	30 A	50
3731-10-40	40 A	50
3731-10-50	50 A	50
3731-10-60	60 A	50
3731-10-80	80 A	50
3731-10-100	100 A	50

07

Fusibles à bande de fusion



réf.	modèle	Unité emb.
3730-25-5	25	50
3730-25-8	50	50
3730-25-161	50	50
3730-25-25	25	50
3730-25-40	25	50

08

Fusibles en bande de tôle



réf.	modèle	Unité emb.
3731-50	50 A	50
3731-80	80 A	50

09

Fusibles en verre

réf.	modèle	Unité emb.
3733-20-1	1 A	10
3733-20-2	2 A	10
3733-20-315	3,15 A	10
3733-20-4	4 A	10
3733-20-5	5 A	10



01

Fusible automatique SAE J553

réf.	modèle	Coloris	Unité emb.
3731-13-5	5 A	beige	2
3731-13-75	7,5 A	marron	2
3731-13-10	10 A	rouge	2
3731-13-15	15 A	bleu	2
3731-13-20	20 A	jaune	2
3731-13-25	25 A	blanc	2
3731-13-30	30 A	vert	2



02

Jeu de fusibles automatiques SAE J553

7 parties

- ▶ Article No. 3731-13-999
- ▶ Contenu:

- ▶ un fusible chacun
- ▶ 5A / 7.5A / 10A / 15A / 20A / 25A / 30A



03

Distributeur de fusibles

Y compris la ligne d'alimentation et la prise

- ▶ Description du produit

- pour l'installation d'appareils supplémentaires dans le véhicule, par ex. feux de jour à LED
- 2 fentes pour fusibles
- installation facile et sûre
- Longueur du câble: 10 cm

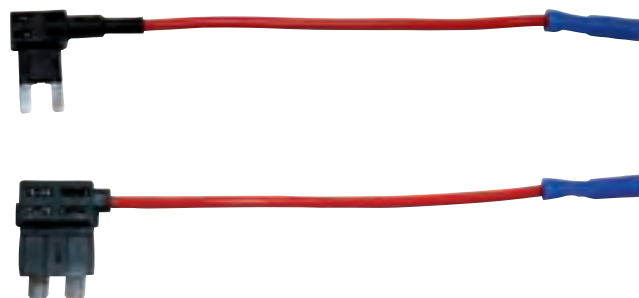

réf.	modèle	Unité emb.
3731-000-400	mini	5
3731-000-500	normal	5

04

Porte-fusible plat pour fusible enfichable
„Ordinaire“

► Article No. 3731-000

► Description du produit

- avec raccord pour récipients plats d'une largeur de 6,3 mm



05

Porte-fusible
pour la sauvegarde MIDI

► Article No. 3731-8-000



06

Porte-fusible pour fusibles
pour les liens fusibles

► Article No. 3555-625

► Description du produit

- avec fusible 8A
- avec serrure à baïonnette



07

Porte-fusible plat Maxi

pour fusibles enfichables «maxi», pour cosses de câble et vis M5, pour sections de câble de 2,5 mm² à 10 mm²

► Article No. 3731-200 | Porte-fusible plat Maxi

► Article No. 3731-200-9 | couverture

► Description du produit

- pour cosses de câble et vis M5
- pour sections de câble de 2,5 mm² à 10 mm²



08

Porte-fusible

comme connecteur rapide pour fusibles enfichables «normaux» pour des sections de câble de 0,75 mm² à 2,0 mm²

► Article No. 3555-972

► Description du produit

- Connecteur rapide
- pour sections de câble 0,75 mm² - 2,0 mm²

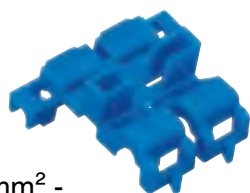

09

Ensemble testeur et pince
pour fusibles à fiche

► Article No. 3731-150



10

Porte-fusible
pour fusible MEGA

► Article No. 3731-9-000



01

Porte-fusible plat pour fusible enfichable

Longueur de câble „normale“ tous les 25 cm et section de câble de 1,5 mm² jusqu'à 20 A

► Article No. 3731-000-200



02

Porte-fusible plat pour fusible enfichable

Longueur de câble „normale“ tous les 25 cm et section de câble de 2,5 mm² jusqu'à 30 A

► Article No. 3731-000-300



03

Porte-fusible de lame

pour fusibles enfichables Longueur de câble «mini» chacun? 13 cm et section de câble 3,3 mm²

► Article No. 3731-100



04

Porte-fusible plat pour fusibles à profil bas avec un câble de 1,3 mm²

► Article No. 3731-000-405



05

Porte-fusible plat pour fusibles Mikroto II avec un câble de 1,3 mm²

► Article No. 3731-000-407



06

Porte-fusible plat pour fusibles Mikroto II avec câbles de 3,3 mm²

► Article No. 3731-000-408





08

Porte-fusible à lame pour mini fusibles enfilables

avec câbles de 1,5 mm²

► Article No. 3731-000-401



10

Porte-fusible plat pour mini fusibles
avec deux câbles 2,5 mm² de chaque côté

► Article No. 3731-000-406



07

Porte-fusible à lame pour mini fusibles enfilables

avec câbles de 2,5 mm²

► Article No. 3731-000-402



09

Porte-fusible à lame pour mini fusibles enfilables

avec câbles de 2,5 mm²

► Article No. 3731-000-403



11

Couvercle pour porte-fusible plat 3731-000-403

pour porte-fusible plat 3731-000-403

► Article No. 3731-000-404





01

Adaptateur court 13 broches vers 7 broches

13 broches à 7 broches

► Article No. 3555-310-12

► Description du produit

- Véhicule de remorquage avec attelage à 13 broches
- Remorque avec prise 7 broches
- Longueur: 106 mm
- Matériel: PA6 GF30
- 12 V



02

Mini adaptateur court 13 broches vers 7 broches

13 broches à 7 broches

► Article No. 3555-310-119

► Description du produit

- Véhicule de remorquage avec attelage à 13 broches
- Remorque avec prise 7 broches
- Matériel: PA6 GF30
- Longueur totale: 52 mm
- 12 V



03

Adaptateur court 13 à 7/13 système WeSt

Prise DIN / ISO11446 13 broches sur 7 broches

► Article No. 3555-310-13

► Description du produit

- Multicon, deux connexions différentes peuvent être adaptées
- Système WeSt
- 13 à 7 broches
- 12 V
- Longueur: 106 mm
- Matériel: PA6 GF30



04

Mini adaptateur court 7 broches vers 13 broches

7 broches à 13 broches

► Article No. 3555-310-112

► Description du produit

- Véhicule de remorquage avec attelage à 7 broches
- Remorque avec connecteur 13 broches
- Longueur: 50 mm
- Matériel: PA6 GF30
- 12 V



01

prise de courant

7 broches

▶ Article No. 3555-305-517 | métal léger

▶ Article No. 3555-405-517 | plastique

▶ Description du produit

- Longueur: 91,8 mm
- Capacité de charge: 20 A à 12 V.
- avec contact à vis
- insérer



02

prise

7 broches

▶ Article No. 3555-305-117 | métal léger

▶ Article No. 3555-305-118 | garniture d'étanchéité

▶ Article No. 3555-405-117 | plastique

▶ Article No. 3555-310-120 | Joint de rechange

▶ Description du produit

- Longueur: 44 mm
- Capacité de charge: 20 A à 12 V.
- Connexion vissée



03

Connecteur 13 broches

13 broches

▶ Article No. 3555-310-517

▶ Description du produit

- Plastique
- Capacité de charge: 20 A
- avec serrure à baïonnette
- 12 V
- 13 broches





04

prise

13 broches, y compris le joint

- ▶ Article No. 3555-310-117 | plastique
- ▶ Article No. 3555-310-120 | Joint de rechange

▶ Description du produit

- Longueur: 50 mm
- Capacité de charge: 20 A à 12 V.
- Version OEM
- Matériel: PA6 GF30



01

Prise EBS 7 broches

7 broches

▶ Article No. 3555-310-7

▶ Description du produit

- avec contacts à vis
- Testé GGVS / ADR
- 7 broches
- 24 V



02

Fiche EBS 7 broches

7 broches

▶ Article No. 3555-310-70

▶ Description du produit

- avec contacts à vis
- Testé GGVS / ADR
- 7 broches
- 24 V



03

prise de courant

7 broches

▶ Article No. 3555-305-586 | métal

▶ Article No. 3555-305-588 | plastique

▶ Description du produit

- Capacité de charge: 20 A à 24 V.
- Longueur: 116 mm
- Type S / „consommateurs secondaires“
- avec contacts à vis



04

Prise 7 broches

7 broches

▶ Article No. 3555-305-286

▶ Description du produit

- avec contacts à vis
- Joint en caoutchouc dans le couvercle
- Les types
- Capacité de charge: 20 A à 24 V.
- Prise ISO 3731 K
- 7 broches
- 24 V



05

prise de courant

7 broches

▶ Article No. 3555-305-587 | métal

▶ Article No. 3555-305-589 | plastique

▶ Description du produit

- Capacité de charge: 20 A à 24 V.
- Longueur: 116 mm
- Tapez N / „léger“
- avec contacts à vis



06

Prise 7 broches

7 broches

▶ Article No. 3555-305-287

▶ Description du produit

- avec contacts à vis
- Joint en caoutchouc dans le couvercle
- Type N
- Capacité de charge: 20 A à 24 V.
- Broche ISO 1185 K
- 7 broches
- 24 V



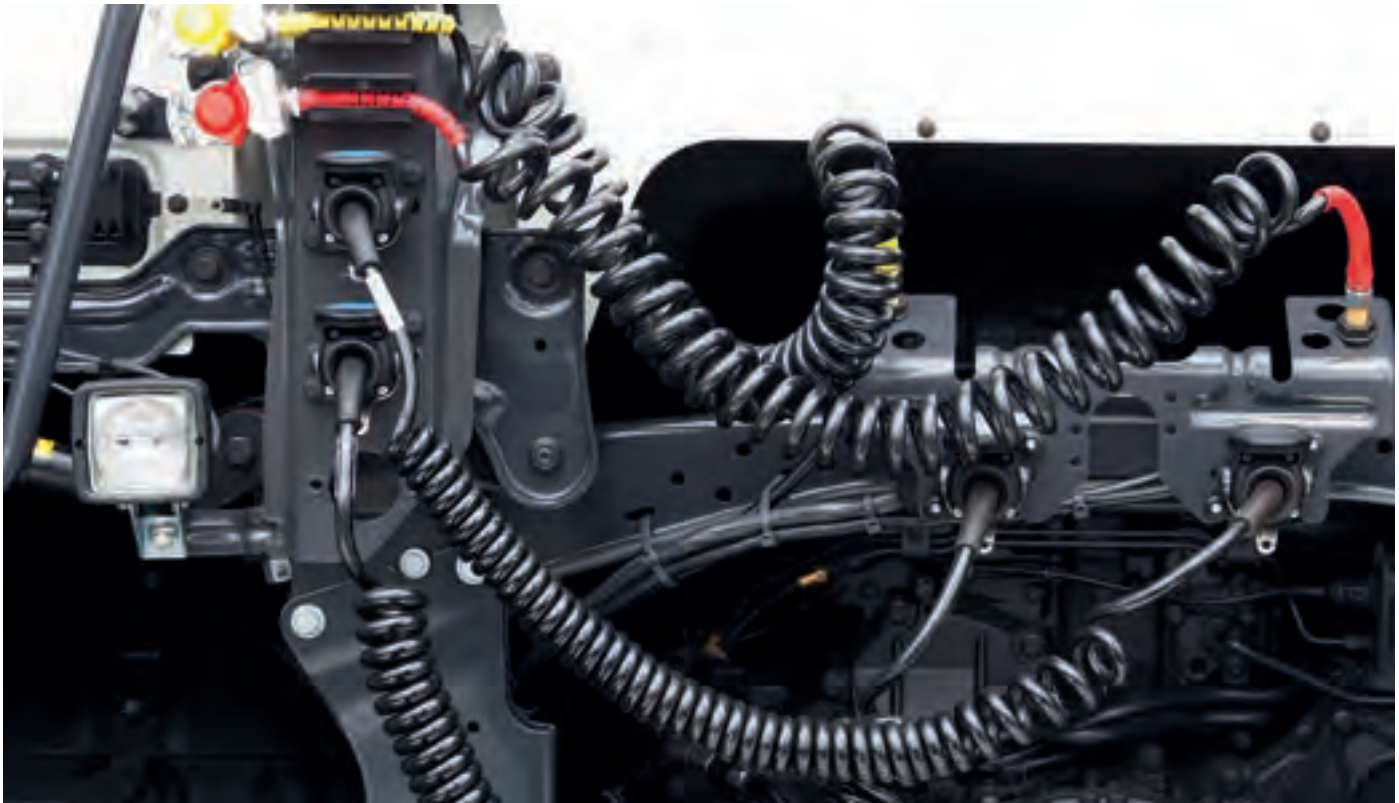

01

Connecteur 3 broches

3 pôles

▶ Article No. 3555-310-6

▶ Description du produit

- avec contacts à vis
- Les types
- Capacité de charge: 20 A à 24 V.
- Plastique
- 3 pôles
- 24 V



02

Prise 3 broches

3 pôles

▶ Article No. 3555-310-60

▶ Description du produit

- avec contacts à vis
- Les types
- Capacité de charge: 20 A à 24 V.
- Plastique
- Broche ISO 1185 K
- 3 pôles
- 24 V



03

Connecteur 15 broches

15 broches

► Article No. 3555-310-150

► Description du produit

- avec contacts à vis
- Testé GGVS / ADR
- 15 broches
- 24 V



04

Prises 15 broches

15 broches

► Article No. 3555-310-15

► Description du produit

- avec contacts à vis
- Testé GGVS / ADR
- 15 broches
- 24 V



05

Adaptateur court 15 broches vers 7 broches

15 broches à 7 broches

► Article No. 3555-320-52

► Description du produit

- Adaptateur de 15 broches à 7 broches
- ISO 12098
- Plastique
- 24 V



01

Hélice à 7 pôles

7 broches

▶ Article No. 3555-320-43

▶ Description du produit

- Longueur de travail: 3,0 m
- Matériel: PUR
- La force de rappel correspond aux réglementations OEM
- avec connecteurs étanches
- Type S - 3731
- 6 prises, 1 broche
- 7 broches
- 24 V



02

Hélice à 7 pôles

7 broches

▶ Article No. 3555-320-42

▶ Description du produit

- Longueur de travail: 3,0 m
- Matériel: PUR
- La force de rappel correspond aux réglementations OEM
- avec connecteurs étanches
- Type N
- peu tordu
- 7 broches
- ISO 1185
- 24 V



03

Câble spiralé EBS 7 pôles

7 broches

▶ Article No. 3555-320-45

▶ Description du produit

- Longueur de travail: 3,5 m
- Matériel: PUR
- La force de rappel correspond aux réglementations OEM
- peu tordu
- 7 broches
- 24V



04

Hélice à 15 pôles

15 broches

► Article No. 3555-320-50

► Description du produit

- Longueur de travail: 3,5 m
- avec connexion par pince
- Matériel: PUR
- La force de rappel correspond aux réglementations OEM
- peu tordu
- 15 broches
- 24 V



05

Adaptateur câble spiralé 15 broches vers 2 x 7 broches

15 broches à 2 x 7 broches

► Article No. 3555-320-53

► Description du produit

- pour l'alimentation électrique des tracteurs de véhicules utilitaires neufs sur les modèles plus récents
- 13 poteaux occupés conformément aux normes
- bouchons encapsulés type „N“ et type „S“
- Longueur de travail: 3,5 m
- Matériel: PUR
- La force de rappel correspond aux réglementations OEM
- peu tordu
- 24 V



06

Adaptateur câble spiralé 15 broches vers 2 x 7 broches

15 broches à 2 x 7 broches

► Article No. 3555-320-51

► Description du produit

- 13 broches attribuées
- Longueur de travail: 3,5 m
- Type N / S
- Matériel: PUR
- La force de rappel correspond aux réglementations OEM
- peu tordu
- 15 à 7 broches
- 24 V



01

Boîte de distribution

8 fois

▶ **Article No. 1004-100-1**▶ **Description du produit**

- Boîte de jonction de câble à 8 broches
- avec 32 fiches plates
- 4 rangées
- boîtier étanche
- Matériau du couvercle: aluminium
- Matériau du boîtier: polyester BMC
- Fermeture: 2 pinces
- Dimensions (L x l x H): 150 mm x 93 mm x 45 mm
- Fixation: 2 trous Ø 5,5 mm
- Entraxe (mm) 90.0



02

Boîte de distribution

16 fois

▶ **Article No. 1004-100**▶ **Description du produit**

- Compatible ADR
- Marquage des composants TÜV (TÜ.EGG.028-96)
- Boîtier en plastique étanche et résistant au jet de vapeur IP69K
- Matériau du boîtier: PA
- avec insert (11 potentiels 8 broches et 4 potentiels 4 broches)
- Fermeture: 2 pinces ou 4 vis (couple de serrage recommandé: 1,7 Nm)
- Dimensions (L x l x H): 167 mm x 157 mm x 99 mm
- Fixation: 4 trous Ø 5,5 mm
- Entraxe 65/110 mm
- 16 raccords à vis PG



03

Pinces de batterie pour voitures

connexion de câble max. : 50 mm²

réf.	modèle	Unité emb.
3510-1		1
3510-2		1
3510-3		1
3510-4		1



04

Pinces de batterie pour véhicules utilitaires

Laiton étamé

réf.	modèle	Unité emb.
3510-7	+ gauche	1
3510-6	- droite	1



05

Pinces de batterie Büssing

Laiton étamé

réf.	modèle	Unité emb.
3510-20	- gauche	1
3510-19	+ droite	1



01

Cosses de câble à souder

Matériel: laiton étamé



réf.	trou	section du câble	désignation DIN	d2	Unité emb.
3557-921-9	M6	10 mm ²	6 x 4,3	11,0	25
3557-922-0	M8	10 mm ²	8 x 4,3	15,0	25
3557-922-4	M8	16 mm ²	8 x 5,4	15,0	25
3557-922-8	M8	25 mm ²	8 x 6,8	15,0	25
3557-922-81	M8	35 mm ²	8 x 8,2	15,0	25
3557-923-6	M8	50 mm ²	8 x 9,5	17,0	25
3557-922-1	M10	10 mm ²	10 x 4,3	19,0	25
3557-922-9	M10	25 mm ²	10 x 6,8	19,0	25
3557-923-3	M10	35 mm ²	10 x 8,2	19,0	25
3557-923-7	M10	50 mm ²	10 x 9,5	19,0	10
3557-924-0	M10	70 mm ²	10 x 11,2	21,0	10
3557-923-0	M12	25 mm ²	12 x 6,8	22,0	25
3557-923-8	M12	50 mm ²	12 x 9,5	22,0	10
3557-924-1	M12	70 mm ²	12 x 11,2	22,0	10

02

fer à souder

230 volts, 150 watts

► Article No. 4982-900

► Description du produit

- 230 volts
- 150 watts
- Plage de température: 450 ° C
- Temps de chauffe: 3 min.



03

Fil de soudure

Rouleaux de 250 g

► Description du produit

- Rouleau de 250 g
- Rempli de flux 3,5%
- Alliage: PB6OSN40
- Plage de fusion: 183 ° C à 238 ° C
- Rapport: à 60, étain 40
- Flux selon DIN EN 29454.1, 1.1.1.B ou DIN EN 61190-1-3

réf.	modèle
4982-50	Ø 1 mm
4982-60	Ø 2 mm







Montage des pneus

01

Cutter

pour les organismes de réparation en forme de champignon pour la réparation des pneus défectueux

réf. Ř:

9879-93-03 3,0 mm

9879-93-06 6,0 mm



02

Scooter

pour sondes pneumatiques

- ▶ Article No. 9879-91-2
- ▶ Unité emb.: 1



03

Fraise spéciale en caoutchouc

pour rendre la surface intérieure du pneu rugueuse

- ▶ Article No. 9879-91-1
- ▶ Unité emb.: 1

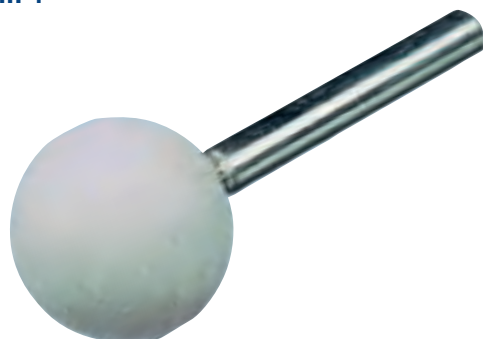

04

Poignée en T

- ▶ Article No. 9879-975
- ▶ Unité emb.: 1



05

Encart

pour le kit de réparation Tyron

réf. Longueur mm adapté pour:

9879-976 115 Voiture/Moto

9879-977 195 Camion



06

Vorstecher für Tyron Reparatur-Set CoPrA®

pour nettoyer le conduit de dérivation

- ▶ Article No. 9879-978
- ▶ Unité emb.: 1



09

Sondes de pneus

Pack de recharge pour le système de réparation Tyrex

► Description du produit

- Corps de réparation en forme de champignon adapté aux pneus radiaux et croisés
- autorisé pour la classe de vitesse V.
- Traitement uniquement en relation avec le composé de vulcanisation (N ° d'article 9879-94-250)
- Contenu:
- Corps de réparation 25 x 3 mm

réf.	Ø mm	Unité emb..
9879-92-03	3	25
9879-92-04	4,5	24
9879-92-06	6	24
9879-92-10	10	10



01

Pâte de montage de pneu

Robinet noir / Robinet blanc

▶ Article No. 2894-455

▶ Contenu: 5 kg

▶ La couleur : noir

▶ Unité emb.: 1

▶ Article No. 2894-457

▶ Contenu: 5 kg

▶ La couleur : blanc

▶ Unité emb.: 1

▶ Description du produit

- fabriqué selon les directives TÜV
- convient aux pneus pour roulage à plat
- résistant au gel
- séchage rapide pour que le pneu ne glisse pas sur la jante
- excellent comportement de ventilation
- pouvoir lubrifiant élevé
- biodégradable
- pas de risque d'allergies pour les monteurs



02

Pâte de montage de pneu

Run-Tap

▶ Article No. 2894-459

▶ Contenu: 5 kg

▶ Unité emb.: 1

▶ Description du produit

- spécialement pour les pneus à roulage à plat, larges et bas
- effet de glissement accru avec effet d'étanchéité optimal
- sèche rapidement et de manière transparente
- également pour les régions chaudes / chaudes
- pas de séchage dans un seau ouvert
- Consistance: crémeuse
- Couleur bleu
- Température de traitement: -10 ° C à 50 ° C



03

Spray de montage de pneus

Faire couler du fluide

- ▶ Article No. 2894-460-400
- ▶ Contenu: 400 ml
- ▶ Quantité par carton: 6

- ▶ Article No. 2894-460
- ▶ Contenu: 5 litres
- ▶ Unité emb...: 1

Description du produit

- installation rapide et facile de tous les types de pneus (y compris les pneus moto, profil bas et larges)
- séchage rapide
- ne laisse aucun résidu visible sur les bords des pneus
- évite d'endommager l'assemblage des flancs du pneu
- facile à doser car il peut être pulvérisé
- sans silicone



04

Craie de pneu

craie à graisse solide et résistante aux taches

- ▶ Article No. 9879-91-3
- ▶ La couleur : blanc
- ▶ Unité emb...: 12

- ▶ Article No. 9879-91-4
- ▶ La couleur : jaune
- ▶ Unité emb...: 12

Description du produit

- 17,5 mm de diamètre
- environ 28g
- avec astuce pour l'écriture et l'identification précise
- 12 pièces par paquet
- Les supports sont disponibles séparément (N° d'article 9879-91-5)



05

support

pour craie de pneu

- ▶ Article No. 9879-91-5
- ▶ Unité emb...: 1



06

brosse

pour pâte de montage de pneus

- ▶ Article No. 4693-080-0
- ▶ Unité emb...: 1



01

Gonfleur de pneu à main

pour les voitures

▶ Article No. 9879-54-05

▶ Unité emb...: 1

▶ Article No. 9879-54-08 | Tuyau de remplac-

ment

▶ Unité emb...: 1

▶ Description du produit

- Calibré (à partir de la date du timbre pendant deux ans)
- Pression de remplissage: max.12 bar
- pour voitures / camions
- Le capuchon de protection en caoutchouc protège la mécanique des chocs extérieurs
- Protection de sécurité contre la surpression
- facile à lire
- conception optimisée en poids
- La protection anti-plierie intégrée stabilise le tuyau de remplissage en sortie
- Tuyau de remplissage de 500 mm de long pour les vannes difficiles d'accès



02

Gonfleur de pneu à main

avec affichage numérique, calibré

▶ Article No. 9879-54-04

▶ Unité emb...: 1

▶ Article No. 9879-54-042 | Tuyau de remplacement

▶ Unité emb...: 1

▶ Description du produit

- calibré
- Approbation PTB
- construction moderne, légère et antichoc
- affichage clair et facile à lire
- La conception de la vanne à un étage augmente les vitesses de remplissage et de vidange
- Avertissement de surpression si la pression dépasse 12 bar / 174 PSI / 1200 kPa
- Témoin d'avertissement de batterie faible
- Filetage de raccordement: 1/4 "IT
- Longueur du tuyau de remplissage: 180 cm
- pression d'entrée max .: 15 bar
- temps de remplissage max: 910 i / min
- Plage de remplissage: 0-12 bar
- Numéro d'article de la pile 3722-32 CR 2450
- Autonomie de la batterie: jusqu'à 950h

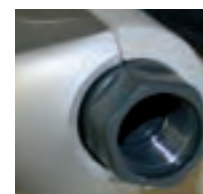

Le logiciel lié au système augmente la précision, la mesure fine et élimine la possibilité de lectures incorrectes





03

Prise de station-service
pour gonfleur de pneu à main

▶ Article No. 9879-54-07

▶ Unité emb.: 1

▶ Description du produit

- pour tuyau diamètre intérieur 7 mm
- Pièce de raccordement diamètre 8 mm
- Longueur env.355 mm



04

Connecteur de levier de soupape
pour gonfleur de pneu à main

▶ Article No. 9879-54-06

▶ Unité emb.: 1

▶ Description du produit

- pour tuyau diamètre intérieur 6 mm
- Longueur totale env.40 mm
- Diamètre du côté entrée de la vanne env.18 mm
- Diamètre de la broche: 7 mm

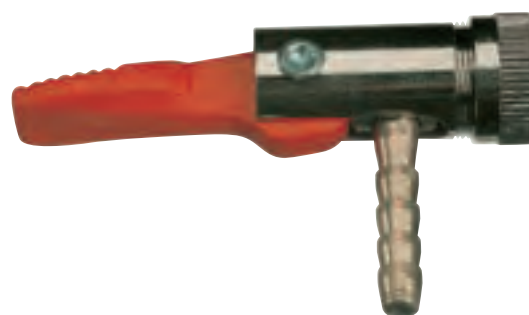

05

Connecteur rapide
pour 9879-54-042 et 9879-54-08

▶ Article No. 9879-54-043

▶ Unité emb.: 1

▶ Description du produit

- forme compacte
- avec ressort de serrage renforcé
- pour un serrage sûr et rapide sur la valve du pneu
- convient aux chambres à air d'un diamètre intérieur de 6 mm





01

Barre adhésive zinc 45 g

- ▶ Article No. 9834-14-745
- ▶ Unité emb...: 100

▶ Description du produit

- Division: 3 x 5g 3 x 10g
- revêtement en plastique résistant aux chocs
- Largeur: 19 mm
- Hauteur: 3,8 mm
- pour presque toutes les jantes en alliage léger



02

Barre adhésive zinc 60 g ECO

- ▶ Article No. 9837-67-60
- ▶ Unité emb...: 100

▶ Description du produit

- Division: 12 x 5g
- couvert de poudre
- Largeur: 19 mm
- Hauteur: 4 mm



03

Poids de l'adhésif zinc

► Description du produit

- à partir de 25 g avec un cran
- à partir de 45 g avec deux encoches
- revêtement en plastique résistant aux chocs
- pour faciliter le moulage au rayon de la jante
- Qualité OEM



réf.	poids	largeur x hauteur	Unité	réf.	poids	largeur x hauteur	Unité
9834-912-5	5 g	15 mm x 3,8 mm	100 emb.	9834-912-35	35 g	19 mm x 3,8 mm	50 emb.
9834-912-10	10 g	15 mm x 3,8 mm	100	9834-912-40	40 g	19 mm x 3,8 mm	50
9834-912-15	15 g	19 mm x 3,8 mm	100	9834-912-45	45 g	19 mm x 3,8 mm	50
9834-912-20	20 g	19 mm x 3,8 mm	100	9834-912-50	50 g	19 mm x 3,8 mm	50
9834-912-25	25 g	19 mm x 3,8 mm	100	9834-912-55	55 g	19 mm x 3,8 mm	50
9834-912-30	30 g	19 mm x 3,8 mm	100	9834-912-60	60 g	19 mm x 3,8 mm	50

04

Rouleau de masses adhésives en zinc 5 kg

► Article No. 9836-15-700

► Unité emb.: 1

► Description du produit

- rouleau de masses adhésives avec 1 000 segments de 5 grammes (5 kg)
- revêtement synthétique résilient, teinte grise
- largeur : 19 mm
- hauteur : 3,8 mm, ruban adhésif incl.
- matériau de la masse : zinc
- ruban adhésif : ruban adhésif double haute qualité avec film bleu
- revêtement : revêtement par poudre / revêtement haute qualité, zingué
- résistance à la corrosion : ? 250 h en essai au brouillard salin conf. à DIN EN ISO 9227



05

Outil séparateur pour rouleaux de masses adhésives

► Article No. 9836-5

► Unité emb.: 1

► Description du produit

- Řezací zařízení pro lepicí závaží na rolích Měřitko pro závaží s 5 g a 2,5 g Snadná obsluha nože Nůž lze vyměnit Snadná montáž na stěnu (zepředu nebo z boku) Dodávka bez role lepicího závaží



01

Barre de collage en acier argenté, 60 g

► Description du produit

- poids des individus non connectés
- pas de bords coupants lors de la coupe
- facile à enlever, même avec des gants
- galvanisé avec revêtement supplémentaire en poudre gris argenté
- 60 grammes par bande (12 morceaux de 5 grammes)



réf.	modèle	largeur x hauteur	Unité emb.
9833-397-60		19 x 3,7 mm	100
9834-397-60		19 x 3,7 mm	100

02

Barre adhésive en acier noir, 60 g

► Description du produit

- poids des individus non connectés
- pas de bords coupants lors de la coupe
- facile à retirer même en portant des gants
- revêtement plastique résistant aux chocs
- 60 grammes par bande (12 morceaux de 5 grammes)



réf.	modèle	largeur x hauteur	Unité emb.
9833-97-60		19 x 4 mm	100
9834-97-60		19 x 4 mm	100

03

Rouleau de poids adhésif en acier 5 kg

► Article No. 9836-15-500

► Unité emb.: 1

► Description du produit

- Poids adhésifs infinis
- avec revêtement en plastique résistant aux chocs
- Division: 1 000 x 5 g
- Largeur: 19 mm
- Hauteur: 3,5 mm avec ruban adhésif
- Matériau de poids: acier
- Ruban adhésif: ruban adhésif double face de haute qualité avec doublure bleue
- Revêtement: revêtement en poudre de haute qualité / non revêtu, galvanisé



04

Rouleau de poids adhésif en acier 5 kg

► Article No. 9833-15-500 | argent

► Article No. 9833-97-500 | noir

► Description du produit

- Poids en acier adhésif sur un rouleau à découper
- Galvanisé avec un revêtement en poudre gris argenté ou brillant.
- Pitch : 1.000 x segments de 5 grammes
- Largeur : 19 mm
- Hauteur : 3,5 mm, bande adhésive comprise.
- Matériau du poids : acier



05

Barre adhésive au plomb 40 g



▶ Article No. 9836-17-60

▶ Unité emb...: 50

▶ Description du produit

- Division: 8 x 5g

- Largeur: 10 mm

- Hauteur: 4,7 mm avec ruban adhésif

- pour presque toutes les jantes en alliage léger



01

Poids d'impact de zinc

universel pour jantes en acier

► Description du produit

- Qualité OEM
- revêtement en plastique résistant aux chocs
- correspond à la réglementation des véhicules hors d'usage
- semble très bien avec des jantes en acier
- absolument résistant aux chocs
- résiste au test de brouillard salin selon ISO 9227 / DIN 50021 SS



réf.	poids	Unité emb..	réf.	poids	Unité emb.
9836-1-5	5 g	100	9836-1-35	35 g	50
9836-1-10	10 g	100	9836-1-40	40 g	50
9836-1-15	15 g	100	9836-1-45	45 g	50
9836-1-20	20 g	100	9836-1-50	50 g	50
9836-1-25	25 g	100	9836-1-55	55 g	50
9836-1-30	30 g	100	9836-1-60	60 g	50

02

Poids d'impact de zinc

universel pour jantes en acier

► Description du produit

- Qualité ECO
- couvert de poudre
- correspond à la réglementation des véhicules hors d'usage



réf.	poids	Unité emb.	réf.	poids	Unité emb.
9837-5-5	5 g	100	9837-5-35	35 g	50
9837-5-10	10 g	100	9837-5-40	40 g	50
9837-5-15	15 g	100	9837-5-45	45 g	50
9837-5-20	20 g	100	9837-5-50	50 g	50
9837-5-25	25 g	100			
9837-5-30	30 g	100			

03

Poids d'impact de zinc

universel pour jantes en alliage léger

► Description du produit

- Qualité OEM
- revêtement en plastique résistant aux chocs
- correspond à la réglementation des véhicules hors d'usage
- se marie très bien avec les jantes en alliage léger
- absolument résistant aux chocs
- résiste au test de brouillard salin selon ISO 9227 / DIN 50021 SS



réf.	poids	Unité emb.	réf.	poids	Unité emb.
9836-3-5	5 g	100	9836-3-35	35 g	50
9836-3-10	10 g	100	9836-3-40	40 g	50
9836-3-15	15 g	100	9836-3-45	45 g	50
9836-3-20	20 g	100	9836-3-50	50 g	50
9836-3-25	25 g	100			
9836-3-30	30 g	100			



04

Poids d'impact de zinc

universel pour jantes en alliage léger

► Description du produit

- Qualité ECO
- couvert de poudre
- correspond à la réglementation des véhicules hors d'usage



réf.	poids	Unité emb.	réf.	poids	Unité emb.
9837-3-5	5 g	100	9837-3-35	35 g	50
9837-3-10	10 g	100	9837-3-40	40 g	50
9837-3-15	15 g	100	9837-3-45	45 g	50
9837-3-20	20 g	100	9837-3-50	50 g	50
9837-3-25	25 g	100			
9837-3-30	30 g	100			

01

Poids d'impact de zinc

pour jantes acier FORD type 187

► Description du produit

- Pièce d'origine de FORD Transit et FORD Transit Custom 05/2014



réf.	poids	Unité emb.	réf.	poids	Unité emb.
9836-187-10	10 g	100	9836-187-45	45 g	50
9836-187-15	15 g	100	9836-187-50	50 g	50
9836-187-20	20 g	100	9836-187-55	55 g	50
9836-187-25	25 g	100	9836-187-60	60 g	50
9836-187-30	30 g	100			
9836-187-35	35 g	50			
9836-187-40	40 g	50			

02

Masse d'équilibrage enfichable en zinc

pour jantes en acier et aluminium Mercedes, forme 75



réf.	poids	Unité emb.	réf.	poids	Unité emb.
9834-75-5	5 g	100	9834-75-45	45 g	50
9834-75-10	10 g	100	9834-75-50	50 g	50
9834-75-15	15 g	100	9834-75-55	55 g	50
9834-75-20	20 g	100	9834-75-60	60 g	50
9834-75-25	25 g	100	9834-75-001	pour jantes alu	100
9834-75-30	30 g	100	9834-75-002	pour jantes acier	100
9834-75-35	35 g	50			
9834-75-40	40 g	50			



03

Poids d'impact de zinc

pour jantes acier type 164

► Description du produit

- Pièce d'origine de MERCEDES-BENZ Sprinter

- pour jantes acier de véhicules français

- pour jantes en acier de camions légers (avec une plus grande épaisseur de matériau de la jante)

- FORD Transit jusqu'en 2013

- VW Crafter



réf.	poids	Unité emb.	réf.	poids	Unité emb.
9836-164-5	5 g	100	9836-164-35	35 g	50
9836-164-10	10 g	100	9836-164-40	40 g	50
9836-164-15	15 g	100	9836-164-45	45 g	50
9836-164-20	20 g	100	9836-164-50	50 g	50
9836-164-25	25 g	100	9836-164-55	55 g	50
9836-164-30	30 g	100	9836-164-60	60 g	50



04

Poids d'impact du plomb

pour jantes à épaulement raide type 530



► Description du produit

- 22,5 "x 6,75" à 26,50 "x 12,00"



réf.	poids	Unité emb.	réf.	poids	Unité emb.
9836-32-50	50 g	10	9836-32-300	300 g	10
9836-32-75	75 g	10	9836-32-350	350 g	10
9836-32-100	100 g	10	9836-32-400	400 g	10
9836-32-150	150 g	10			
9836-32-200	200 g	10			
9836-32-250	250 g	10			

01

Valve en métal

pour BMW

► Description du produit

- Valve de jante de voiture
- Vanne complète
- Version: laiton nickelé
- Convient à toutes les jantes en alliage courantes avec un diamètre de trou de jante de 11,3 mm (0,4 mm)
- Couple de serrage recommandé 4-6 Nm
- Taille de clé: 14
- Épaisseur de la jante: 1,8 mm
- Plage de pression jusqu'à 14 bar
- Résistance à la température -30 ° C à 130 ° C (max.150 ° C)

réf.	longueur	Ouv. clé	Unité emb.
9879-563	43 mm	14 mm	10
9879-563-1	avec écrou haut	11 mm	10



02

Valve en métal

pour camionnettes, voitures et véhicules à haute pression des pneus

► Description du produit

- charge de pression jusqu'à 14 bar
- Taille de clé 11
- Joint haute température pour des températures de pointe supérieures à 150 ° C

réf.	longueur	Ouv. clé	Unité emb.
9879-413-40	40 mm	11 mm	25
9879-414-47	47 mm	11 mm	25



03

Valve en métal

noir, avec haute mère

► Article No. 9879-563-2

► Unité emb.: 20

► Description du produit

- Diamètre du trou de valve: 11,3 0,4 mm
- Épaisseur de la jante: 1,8 - 4 mm
- Longueur de la valve: 42 mm
- Taille de la clé: 11 mm
- Couple de serrage: 4-0,5Nm
- Plage de pression: jusqu'à 14 bars max.
- Vanne complète
- montage et démontage faciles
- L'écrou-union s'adapte sur le capuchon de valve
- Bouchon de valve en aluminium avec joint
- Écrou hexagonal avec joint clip
- évite d'endommager la jante

- protège la jante
- noir anodisé
- revêtement de surface permanent, pas de pelage de peinture
- Protection contre la corrosion, car le capuchon et le corps sont fabriqués dans le même matériau
- sûr aussi pour les véhicules rapides (plus de 210 km / h)
- Valve en métal léger (aluminium)
- poids léger



04

Vannes en caoutchouc

pour voitures et motos

► Description du produit

- Valve de pneu encliquetable
- approuvé jusqu'à 210 km / h
- Diamètre du trou de valve (mm): 11,3 0,4
- Épaisseur de la jante: 1,8 mm - 4 mm
- Plage de pression: <4,5 bar

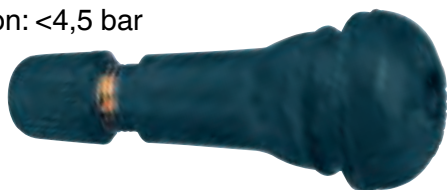

05

Valve en caoutchouc noir

Valve spéciale pour Ford

► Article No. 9879-414-2

► Unité emb.: 50

► Description du produit

- approuvé jusqu'à 210 km / h
- Longueur de la valve: 56,6 mm
- Épaisseur de la jante: 1,8 mm - 4 mm
- N ° ETRTO: V2.03.8
- Numéro TR: 414L
- Diamètre du trou de valve (mm): 11,3 0,4
- Plage de pression: <4,5 bar
- jusqu'à une vitesse de 210 km / h



réf.	longueur	modèle	Unité emb.
9879-412	33 mm	qualité OEM	50
9879-413	43 mm	qualité OEM	100
9879-414	48 mm	qualité OEM	100
9879-418	61 mm	qualité OEM	100
9879-413-4	43 mm	ECO	100
9879-414-4	48 mm	ECO	100
9879-418-4	61 mm	ECO	100

06

Valve en métal

pour pneus de véhicules utilitaires tubeless



► Description du produit

- Valve de jante pour pneus de véhicules utilitaires sans chambre à air avec joint torique
- pour jantes d'épaule raides
- Diamètre du trou de valve: 9,7 0,3 mm
- Épaisseur de la jante: 3,0 mm - 6,0 mm
- Couple de serrage: 12 à 15 Nm
- Plage de pression: <14 bar



07

Valve en métal / caoutchouc

pour fourgons et mobil-homes

► Description du produit

- étanchéité sûre dans la jante
- installation facile
- démontage facile sans outils spéciaux
- aucun dommage à la jante lors du démontage
- résistance à haute pression
- Charge de pression jusqu'à 7 bar
- Résistant à la température de -40 ° à 130 °
- Diamètre du trou de valve: 11,3 0,4 mm
- Épaisseur de la jante: 1,8 mm - 4 mm
- N ° ETRTO: V0.07.3

réf.	longueur	Unité emb.
9879-530-40	40 mm	50
9879-530-47	47 mm	50
9879-530-60	60 mm	50

réf.	longueur	Ř:	Unité emb.
9879-800-41	41 mm	9,7 mm	1
9879-800-70	70 mm	9,7 mm	10



01

Extension de valve en plastique noir

- ▶ Article No. 9879-71 | 19 mm
- ▶ Unité emb...: 20
- ▶ Article No. 9879-73 | 38 mm
- ▶ Unité emb...: 20



02

Insert de valve version courte

- ▶ Article No. 9879-44
- ▶ Unité emb...: 20
- ▶ Description du produit
 - Matériau: laiton nickelé
 - Pression d'ouverture: 3 bar / - 25%
 - Pression de service: <20 bar
 - Couple de serrage: 25-30 Ncm



03

Capuchon de valve métal

- ▶ Article No. 9879-46
- ▶ Unité emb...: 50

- ▶ Description du produit
 - Bouchon de valve à tête ronde en laiton nickelé avec joint
 - empêche la corrosion sur le filetage de la vanne



04

Bouchon de valve clé métal

- ▶ Article No. 9879-47
- ▶ Unité emb...: 50

- ▶ Description du produit
 - empêche la corrosion sur le filetage de la vanne
 - en laiton nickelé avec joint
 - avec extracteur pour insert de vanne



05

Bouchon d'extension avec joint clapet anti-retour

- ▶ Article No. 9879-66
- ▶ Unité emb...: 25

- ▶ Description du produit
 - le dévissage n'est pas nécessaire pour le remplissage ou le test de pression
 - insensible à la saleté et à l'eau
 - empêche la perte de pression même si l'insert de vanne est endommagé ou sale
 - s'adapte à toutes les vannes standard



06

Capuchon de valve Plastique

- ▶ Description du produit
 - sans joint
 - a la force nécessaire pour sceller
 - peut être démonté même dans des conditions difficiles
 - ne se ramollit pas ou ne se fissure pas à des températures chaudes



réf.	Coloris	Unité emb.
9879-45	noir	50
9879-48	rouge	50

07

Outil de vissage et de retrait

pour toutes les vannes courantes

- ▶ Article No. 9879-54-00
- ▶ Unité emb...: 1

▶ Description du produit

- Couple de serrage: env.25-30 Nm



08

Dissolvant de poids adhésif

Plastique

- ▶ Article No. 8715-64-80
- ▶ Unité emb...: 1

▶ Description du produit

- Pour desserrer les bandes décoratives collées sur le corps et sur les jantes



09

Lever de rétraction de la valve

Revêtement en plastique

- ▶ Article No. 9879-54-041
- ▶ Unité emb...: 1

▶ Description du produit

- Longueur: 290 mm



10

Extension de valve

Air-Flexx



▶ Description du produit

- Acier, flexible

réf.	longueur	Unité emb.
9879-700-145	145 mm	6
9879-700-185	185 mm	6
9879-700-215	215 mm	6



11

Extension de valve

avec tube de support

▶ Description du produit

- Plastique, rigide

réf.	longueur	Unité emb.
9879-74	115 mm	20
9879-75	150 mm	20
9879-76	170 mm	20



01

Boulons de roue

Article No.réf.	modèle	Unité emb.	Figure
5500-110-31	Boulon de roue géométrique M12 x 1,5 x 20 SW12 argenté	25	
6362-112-15	Écrou de roue M12 x 1,5 SW 21 VZG-3	50	
6395-012-15	Écrou de rouen Mazda, Mitsubishi, Toyota OE-Nr. Mazda 0603-26-161 OE-Nr. Mitsubishi MA103087 OE-Nr. Toyota 90942-01001-83 M12 x 1,5 jaune passivé, Grade 8, largeur entre plats 21	100	
6395-12-15	Écrou de rouen OE-Nr. 1007487, 6040307, 1447852, M12 x 1,5 zingué, Grade 8, largeur entre plats 19	100	
6395-12-151	Écrou de rouen OE-Nr. 1470843, M12 x 1,5 zingué, Grade 10, largeur entre plats 19	50	
6395-214-15	Radbolzen Volkswagen / Audi OE-Nr. 8D0 601 139 D, M14 x 1,5 x 25,5 geomet noir, Grade 8.8, largeur entre plats 17	50	





01

Protection de la jante

pour les machines de montage de pneus

- ▶ Article No. 9879-990
- ▶ Unité emb...: 5

▶ Description du produit

- convient pour les jantes de quad, de moto et de voiture
- absolument nécessaire pour les jantes en aluminium
- pour protéger le bord de la jante lors du montage
- une mise en œuvre solide
- plastique souple
- Longueur : 15 cm
- Longueur du cordon : 35 cm



02

Sacs à pneus

▶ Description du produit

- 100 feuilles par rouleau
- 30μ
- pour le stockage approprié des pneus
- Protection contre l'exposition à la lumière

réf.	modèle
7875-906	700 x 260 x 1 000 mm
7875-909	700 x 500 x 1 200 mm



03y

Sac de boulon de roue

► Description du produit

- Sacs de boulons de roue en 100% coton
- avec cordon
- pour le rangement intelligent des écrous de roue à chaque changement de pneu
- peut être utilisé plusieurs fois
- Format: 170 x 200 mm
- PU = 100 pièces

<u>réf.</u>	<u>modèle</u>	<u>Unité emb.</u>
7410-003-004	Couleur : naturel	100
7410-003-003	Couleur : noir	100







La peinture



01

Apprêt polyvalent

Connecteur multiple 1K

- ▶ Article No. 2893-900
- ▶ Coloris: gris clair
- ▶ Contenu: 400 ml
- ▶ Quantité par carton: 12

- ▶ Article No. 2893-900-20
- ▶ Coloris: gris foncé
- ▶ Contenu: 400 ml
- ▶ Quantité par carton: 12

▶ Description du produit

- très bon promoteur d'adhérence et spray anti-rouille en un
- est idéal comme apprêt sur les surfaces galvanisées, l'aluminium, l'acier, divers plastiques et le bois
- après la formation d'une peau, elle peut être peinte sur „mouillé sur mouillé“ sans ponçage intermédiaire
- a une bonne capacité de remplissage et compense ainsi les légères irrégularités
- Peut être peint sans ponçage intermédiaire
- avec tête de pulvérisation en éventail
- Isole particulièrement bien les zones de bordure des taches de mastic

VIDEO



02

Apprêt avec fonction antirouille

1K Epoxy

- ▶ Article No. 2893-907-2
- ▶ Coloris: blanc
- ▶ Contenu: 400 ml
- ▶ Quantité par carton: 6



- ▶ Article No. 2893-907
- ▶ Coloris: gris
- ▶ Contenu: 400 ml
- ▶ Quantité par carton: 6



- ▶ Article No. 2893-907-1
- ▶ Coloris: noir
- ▶ Contenu: 400 ml
- ▶ Quantité par carton: 6



▶ Description du produit

- bonnes propriétés adhésives sur tous les métaux, divers plastiques et GRP
- excellentes propriétés de protection contre la rouille
- opacité élevée
- séchage rapide
- humide sur application humide sous enduit
- ponçable après 20 min
- Peut être peint avec toutes les couches de finition à base de solvant et d'eau 1K et 2K disponibles dans le commerce
- Résistant aux décapants à base d'époxy et silicone
- résistant à la température jusqu'à 95 ° C
- en particulier pour les réparations de petits dommages jusqu'aux réparations ponctuelles
- Effet isolant contre l'humidité
- taux d'application de peinture élevé
- pression d'atomiseur constante jusqu'à ce que la canette soit vidée
- résultat de peinture professionnelle
- capacité de remplissage très élevée grâce à une teneur en solides de 23,1%
- selon DIN53150



01

Apprêt de remplissage

Époxy 2K

- ▶ Article No. 2800-760
- ▶ Coloris: beige
- ▶ Contenu: 400 ml
- ▶ Quantité par carton: 6



- ▶ Description du produit
- Degré de brillance: mat
- Couleur beige
- Protection anticorrosion longue durée sur toutes les surfaces, par ex. Zinc, aluminium, acier, etc.
- Teneur en solides: 50-53% en poids sur la base de la peinture diluée (sans propulseur)

02

Apprêt de base

Baso Plus

- ▶ Article No. 2893-889
- ▶ Coloris: gris clair
- ▶ Contenu: 400 ml
- ▶ Quantité par carton: 24



- ▶ Description du produit
- capacité de remplissage élevée
- contient un agent antirouille
- convient parfaitement à l'apprêt des surfaces en fer
- résistant à la température jusqu'à 100 ° C
- Peut être peint avec de la peinture nitro, acrylique et à base d'eau
- La tête de pulvérisation en éventail permet une application verticale et horizontale de l'apprêt
- ne pas peindre sur des surfaces peintes avec de la résine synthétique



03

Remplissage de film épais

Remplisseur 1K

- ▶ Article No. 2893-902-1
- ▶ Contenu: 400 ml
- ▶ Quantité par carton: 6

▶ Description du produit

- teneur élevée en solides
- bonne protection contre la corrosion grâce aux pigments actifs de protection antirouille
- Bonnes propriétés d'adhérence sur l'acier, l'acier galvanisé, l'aluminium et divers plastiques tels que PVC dur, PPO / PA, ABS, PC / PBT
- excellente capacité de remplissage
- très haute stabilité
- séchage rapide (séchage à la poussière: 3 min, résistant au toucher: 8 min et ponçable: 20 min
- Une épaisseur de couche de 30 µm peut être poncée à sec après 20 minutes à 20 degrés Celsius
- Peut être peint avec des couches de finition à base de solvant et d'eau standard 1K et 2K
- résistant à la température jusqu'à environ 90 ° C
- Dans tous les cas, vérifiez la compatibilité
- Équipé d'une buse à jet rond (modèle de pulvérisation analogue au pistolet à peinture)



04

Apprêt apprêt à 2 composants

Remplisseur rapide 2K

- ▶ Article No. 2893-905
- ▶ Contenu: 400 ml
- ▶ Quantité par carton: 6

▶ Description du produit

- sans isocyanate
- séchage très rapide après 1 heure à 20 ° C
- ou après 15-20 minutes à 60 ° C
- Peut être peint: après 20 minutes de séchage à l'air
- Peut être poncé après 1 heure à 20 ° C ou 30 minutes à 60 ° C
- Universellement applicable sur les peintures anciennes poncées et les surfaces métalliques
- traitement simple et rapide
- capacité de remplissage très élevée
- très bonne adhérence sur acier nu / tôle
- Peut être peint avec tous les systèmes de finition 1K et 2K courants





01

Spatule en fibre de verre

Composé

- ▶ Article No. 2893-109-9
- ▶ Contenu: 1,8 kg
- ▶ Quantité par carton: 6

▶ Description du produit

- pour combler de plus grandes bosses
- adhère aux surfaces rugueuses et métalliques ainsi qu'à de nombreux plastiques
- avec durcisseur (Art.-N ° 2893-139)



02

Spatule multisoft

Multi

- ▶ Article No. 2893-101-9
- ▶ Contenu: 2 kg
- ▶ Quantité par carton: 6

▶ Description du produit

- convient au remplissage de petites à moyennes dépressions
- très bonnes propriétés adhésives sur différentes surfaces métalliques
- avec durcisseur (Art.-N ° 2893-139)



03

Spatule universelle

Universalité

- ▶ Article No. 2893-106-9
- ▶ Contenu: 2 kg
- ▶ Quantité par carton: 6

▶ Description du produit

- pour le remplissage de petites zones, bosses et rainures
- adhère à l'aluminium, aux plastiques et à l'acier (pas à l'acier galvanisé)
- avec durcisseur (Art.-N ° 2893-139)



01

Spatule fine

terminer

- ▶ Article No. 2893-112-9
- ▶ Contenu: 2 kg
- ▶ Quantité par carton: 6

▶ Description du produit

- pour le remplissage de petites zones, bosses et rainures
- adhère à l'aluminium, aux plastiques, à l'acier et à l'acier galvanisé
- avec durcisseur (Art.-N ° 2893-139)



02

Spatule en aluminium

Alu

- ▶ Article No. 2893-103-9
- ▶ Contenu: 1,8 kg
- ▶ Quantité par carton: 6

▶ Description du produit

- pour le remplissage de grandes cavités et de pièces exposées à des vibrations ou oscillations
- adhère à l'aluminium, aux plastiques, à l'acier et à l'acier galvanisé
- avec durcisseur (Art.-N ° 2893-139)



03

Plus fort

Tube de remplacement

- ▶ Article No. 2893-139
- ▶ Contenu: 50 g
- ▶ Quantité par carton: 10

▶ Description du produit

- à utiliser avec tous les composés de nivellement Normfest



04

Set de spatules Japon

pour l'application professionnelle de nos produits de comblement

▶ Article No. 8715-65-00

▶ Description du produit

- 4 pièces
- Dos en plastique résistant à l'acide



05

Spatule de lissage

▶ Article No. 2893-164

▶ Unité emb.: 10

▶ Description du produit

- en plastique



01

Disques Velcro Fineloc

avec velcro au dos

► Description du produit

- pour poncer les rayures et les traces de peinture

réf.	Ø mm	granulométrie	Unité emb.
4679-31-150	30	1.500	100
4679-31-200	30	2.000	100
4679-33-150	75	1.500	100
4679-33-200	75	2.000	100

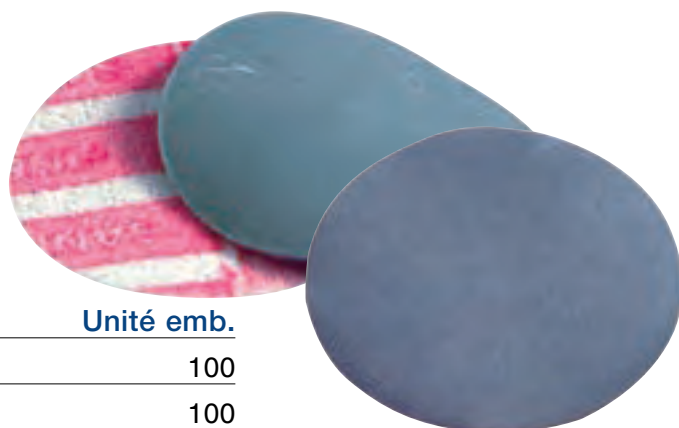

02

Moulin à main

Ø 30 mm

► Article No. 4679-90-91

► Description du produit

- Support pour fleurs abrasives avec dos velcro



03

Arbre de montage Normloc

Ø 6 mm

► Article No. 4679-99-6



04

Système d'enregistrement Normloc

arbre 6 mm inclus

► Article No. 4679-90-931



05

Système d'enregistrement 3M

Ø 75 mm, pour disque à soies

► Article No. 4679-90-931



réf.	Ø mm	max. tr/min.	Unité emb.
4679-90-94	30	40.000	1
4679-90-92	50	30.000	1
4679-90-93	75	20.000	1

06

Attache velcro

Ø 75 mm

► Article No. 4679-91-93



07

Cagoule en cuir d'agneau Polishloc

Cagoule agneau Ø 75 mm

► Article No. 4679-43





08

Gomme en feuille Wave
avec arbre

- ▶ Article No. 4585-100-4
- ▶ Unité emb.: 1

▶ Description du produit

- Filetage M8
- élimine sans effort les résidus du ruban adhésif, du lettrage en aluminium, des bandes décoratives, du poids de la jante, etc.
- Le profil ondulé garantit une sécurité d'application accrue grâce à l'auto-refroidissement
- Lorsqu'elle est utilisée correctement, la gomme à effacer WAVE est très douce pour la peinture
- à usage professionnel dans la préparation de véhicules, dans les ateliers automobiles et dans les ateliers de peinture



09

Gomme à effacer en aluminium
ECO
avec arbre

- ▶ Article No. 4585-100-0
- ▶ Unité emb.: 1

▶ Description du produit

- Ø 88 mm
- Epaisseur 15 mm
- Filetage de tige M8
- Longueur de l'arbre environ 30 mm



10

Gomme à effacer
s osovinom

- ▶ Article No. 4585-100-2
- ▶ Unité emb.: 1

▶ Description du produit

- Ø 100 mm
- Epaisseur 15 mm
- Filetage de tige M10



11

Adaptateur de perçage pour disque en
caoutchouc

pour gomme à papier

- ▶ Article No. 4585-100-3
- ▶ Unité emb.: 1



01

Meule en velcro

ø 150 mm - Norton Multi-Air ,? 181 trous perforés - Norgrip

► Description du produit

- 181 trous perforés

réf.	Ø mm	granulométrie	Unité emb.
4651-080	150	80	100
4651-012-0	150	120	100
4651-015-0	150	150	100
4651-018-0	150	180	100
4651-022-0	150	220	100
4651-024-0	150	240	100
4651-032-0	150	320	100
4651-036-0	150	360	100
4651-040-0	150	400	100
4651-050-0	150	500	100
4651-060-0	150	600	100
4651-080-0	150	800	100

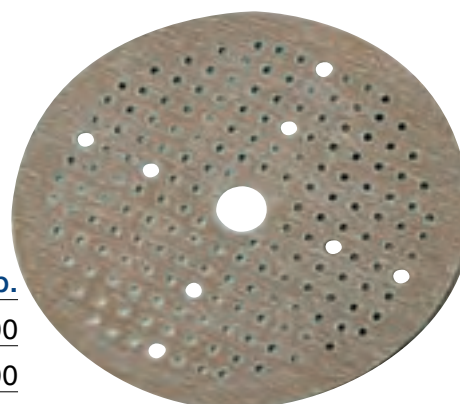

02

Meule en velcro

ø 150 mm - Norton Multi-Air - perforé 181 fois - Souple

► Description du produit

- 181 trous perforés

réf.	Ø mm	granulométrie	Unité emb.
4651-320	150	320	20
4651-400	150	400	20
4651-500	150	500	20
4651-800	150	800	20
4651-100-0	150	1000	20
4651-150-0	150	1500	20

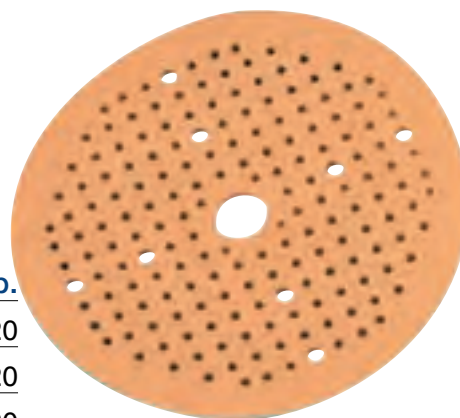



03

Papier de verre or avec velcro

Ø 150 mm - or, Mirka, 7 trous, Hutchinson

► Description du produit

- 6 perforé une fois
- flexible et agressif
- produit universel de haute qualité
- Type de grain: oxyde d'aluminium
- Liant: résine synthétique, liaison progressive
- Matériau de support: papier latex flexible
- Scatter: semi-ouvert
- Couleur or



réf.	Ø mm	granulométrie	Unité emb.
4657-080	150	80	100
4657-010-0	150	100	100
4657-012-0	150	120	100
4657-018-0	150	180	100

01

Disques Velcro

ø 150 mm, Mirka Gold, perforé 15 fois

réf.	granulométrie	Unité emb.
4615-040	40	50
4615-060	60	50
4615-080	80	100
4615-010-0	100	100
4615-012-0	120	100
4615-015-0	150	100
4615-018-0	180	100
4615-022-0	220	100
4615-024-0	240	100
4615-032-0	320	100
4615-040-0	400	100
4615-050-0	500	100

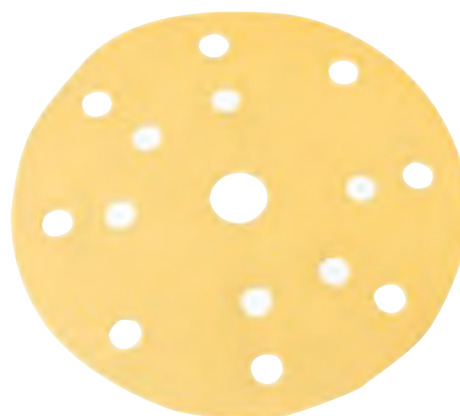

02

Disques Velcro

ø 150 mm, standard, 15 trous perforés

réf.	granulométrie	Unité emb.
4515-040	40	50
4515-060	60	50
4515-080	80	100
4515-010-0	100	100
4515-012-0	120	100
4515-015-0	150	100
4515-018-0	180	100
4515-022-0	220	100
4515-024-0	240	100
4515-032-0	320	100
4515-040-0	400	100
4515-050-0	500	100



03

Ponceuse excentrique

► Article No. 8696-530-003

► Description du produit

- Vitesse max .: 10000 tr / min
- Course de ponçage: 2,5 mm
- Diamètre du trou: 5 mm
- Poids: 900g
- Vibrations: 2,5 m / s²
- Consommation d'air: 45 l / min
- Niveau de puissance sonore: 80 dB
- Longueur: 248 mm
- avec mamelon avec filetage mâle 1/4 „



04

Meules Abralon™

Ø 150 mm, mi-dur

► Description du produit

- Ø 150 mm
- Grain 360
- non perforé
- flexibilité extrême
- crée rapidement une finition de surface lisse et uniforme, même sur les contours
- accélère les opérations de polissage



réf.	Ø mm	granulométrie	Unité emb.
4587-360	150	360	1 / 20
4587-500	150	500	1 / 20
4587-600	150	600	1 / 20
4587-100-0	150	1000	1 / 20
4587-200-0	150	2000	1 / 20
4587-300-0	150	3000	1 / 20
4587-400-0	150	4000	1 / 20

01

Disque de ponçage Velcro Norton Multi-Air

Ø 150 mm

► Description du produit

- La conception innovante du coussin dorsal multi-air aspire la poussière dans une chambre de collecte qui fournit un flux d'air optimal et une extraction puissante de la poussière. Des performances et une productivité élevées ainsi qu'une surface et un environnement de travail propres sont le résultat de cette conception innovante.

► Domaines d'application :

- Acier
- Métaux non ferreux
- Bois et panneaux de particules
- Plastiques et composites
- Peintures et vernis
- Construction sèche et plâtre
- Acier inoxydable
- Carreaux et pierres naturelles



réf.	modèle	Ř:	Unité emb.
4666-150-3	médium	150	1
4666-150-4	soft	150	1

02

Patin de ponçage velcro Multi

Ø 150 mm, mi-dur

► Article No. 4666-150-69

► Description du produit

- Plateau de ponçage série E avec aspiration de poussière
- Extraction avec tous les modèles de trous standard
- Surface de contact pour systèmes Velcro ou papier de verre auto-adhésif
- Micro velcro





03

Souris de ponçage, bloc de ponçage manuel

Souris de broyage

► Article No. 4662-100

► Description du produit

- pour disques Velcro de 150 mm
- poids léger
- en plastique



01

Glisser le papier

Bande 115 x 280 mm, jaune, 10 trous

► Description du produit

- Bande 115mm x 280mm
- 10 fois perforé
- sans adhérence
- papier de verre flexible ouvert dispersé
- pour le ponçage préalable et intermédiaire dans la zone de peinture avec une ponceuse vibrante ou à la main
- type de grain : oxyde d'aluminium
- Liant : résine synthétique, résine progressive
- Matériau de base : Papier latex souple
- Diffusion : semi-ouverte



réf.	granulométrie	Unité emb.
4676-040	40	1 / 50
4676-060	60	50
4676-080	80	100
4676-012-0	120	100



02

Glisser le papier

Bandes 115 x 280 mm, jaune, non perforées

► Description du produit

- bande 115mm x 280mm
- non perforé
- sans adhérence
- papier de verre flexible ouvert dispersé
- pour le ponçage préalable et intermédiaire dans la zone de peinture avec une ponceuse vibrante ou à la main
- type de grain : oxyde d'aluminium
- Liant : résine synthétique, résine progressive
- Matériau de base : Papier latex souple
- Diffusion : semi-ouverte



réf.	granulométrie	Unité emb.
4676-40	40	50
4676-60	60	50
4676-80	80	100
4676-100	100	100
4676-120	120	100
4676-150	150	100
4676-180	180	100
4676-240	240	100

03

Rouleau de papier coulissant

non perforé

► Description du produit

- Longueur : 50 m
- Largeur : 115 mm
- Type de grain : Oxyde d'aluminium
- Couleur : bleuâtre
- Matériau du support : Papier D / Papier C / Papier B
- Liant : résine synthétique solide
- Étalement : semi-ouvert



réf.	granulométrie	Unité emb.
4677-104-0	40	1
4677-106-0	60	1
4677-108-0	80	1
4677-110-0	110	1
4677-112-0	120	1
4677-115-0	150	1
4677-118-0	180	1
4677-124-0	240	1

04

Distributeur de toile émeri

non équipé

► Article No. 7100-002-07

► Description du produit

- Distributeur pour jusqu'à trois rouleaux de toile émeri, à fixer sur des panneaux perforés.



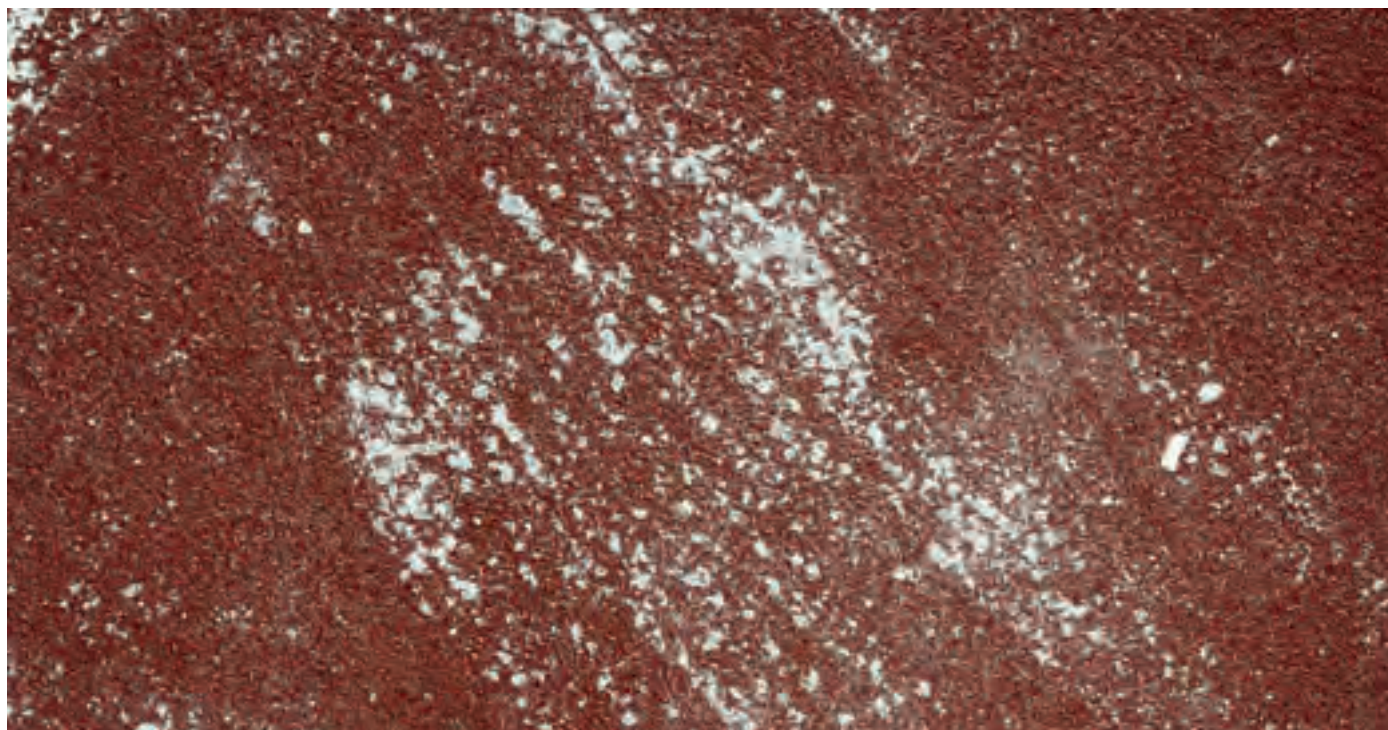

01

Rouleau de toile émeri

réf.	granulométrie	largeur mm	Longueur m
4674-40-40	40	40	25
4674-40-60	60	40	25
4674-40-80	80	40	25
4674-40-100	100	40	25
4674-40-120	120	40	25
4674-40-240	240	40	25
4674-40-400	400	40	25
4674-50-40	40	50	25
4674-50-60	60	50	25
4674-50-80	80	50	50
4674-50-100	100	50	50
4674-50-120	120	50	50
4674-50-180	180	50	50
4674-50-240	240	50	50
4674-50-400	400	50	50

02

Toile émeri

bleu, feuille 230 x 280 mm

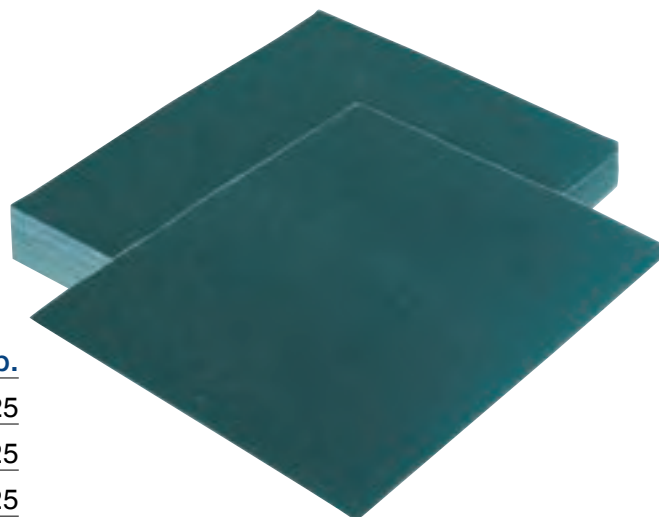

réf.	granulométrie	Unité emb.
4671-40	40	25
4671-60	60	25
4671-80	80	25
4671-120	120	25
4671-180	180	25

03

Rouleaux de papier de verre doux

115 millimètres x 20 mètres

réf.	granulométrie	Unité emb.
4586-150	150	1
4586-180	180	1
4586-220	220	1
4586-240	240	1
4586-280	280	1
4586-320	320	1
4586-400	400	1
4586-500	500	1
4586-600	600	1
4586-800	800	1



01

Bandes de fichiers

70 mm x 420 mm

► Description du produit

- pour l'élimination rapide des anciennes peintures, le ponçage des enduits et l'aplatissage des arêtes vives et des surfaces rugueuses
- avec une adhérence de grain extrêmement forte
- très longue durée de vie
- flexible et résistant à la déchirure



réf.	granulométrie	illustration	Unité emb.
4652-60	60	1	50
4652-80	80	2	100
4652-120	120	3	100

02

Bandes de bâton non perforées

70 x 450 mm

► Description du produit

- Type de grain: oxyde d'aluminium
- Liant: résine synthétique
- Matériau de support: papier latex flexible
- Dispersion: haloffen
- Couleur or
- flexible et agressif



réf.	granulométrie	Unité emb.
4678-40	40	50
4678-80	80	50
4678-120	120	100

03

Bloc de fichiers

pour les bandes de fichiers

► Article No. 4652-70-400

► Description du produit

- la forme ergonomique assure une manipulation facile et sans fatigue
- Le corps en plastique moulé assure un haut niveau de résistance et de durabilité
- avec valve pour réguler la force d'aspiration et optimiser l'aspiration air / poussière



04

papier de verre humide imperméable

Feuille 230 mm x 280 mm

► Description du produit

- pour les travaux de ponçage fin avant le polissage
- pour tous travaux de ponçage humide
- Feuille 230 mm x 280 mm
- résistant à l'eau

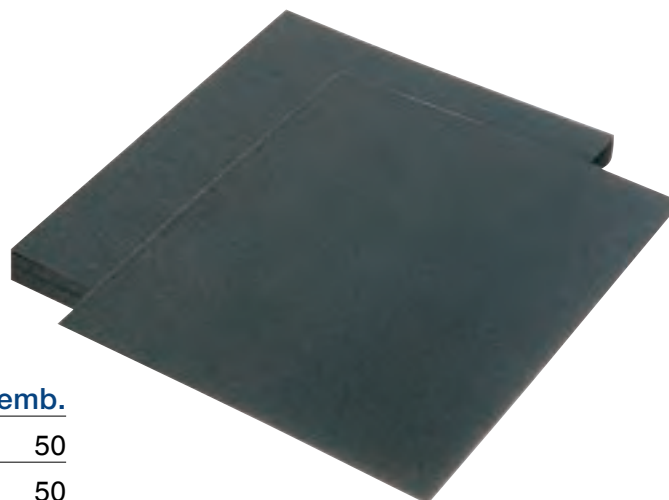

réf.	granulométrie	Unité emb.
4673-80	80	50
4673-120	120	50
4673-180	180	50
4673-240	240	50
4673-320	320	50
4673-360	360	50
4673-400	400	50
4673-600	600	50
4673-800	800	50
4673-100-0	1000	50
4673-120-0	1200	50
4673-150-0	1500	50
4673-200-0	2000	50



05

Papier de verre humide imperméable 3M

Feuille 230 x 280 mm? Imperméable

réf.	granulométrie	Unité emb.
4685-240	240	25





01

Blocs de ponçage en carbone

Carbone

► Description du produit

- pour éliminer les rayures et aligner les structures de peinture



02

Pâte de matage

Grattoir

► Article No. 2000-314-1

► Contenu: 1 litre

► Unité emb.: 1

► Description du produit

- Préparation de la surface pour les zones à peindre
 - spécialement conçu pour une utilisation avec un molleton abrasif
 - assure une augmentation de la puissance de broyage

réf.	granulométrie	Coloris
4675-001-500	1500	jaune
4675-002-000	2000	vert
4675-003-000	3000	rouge

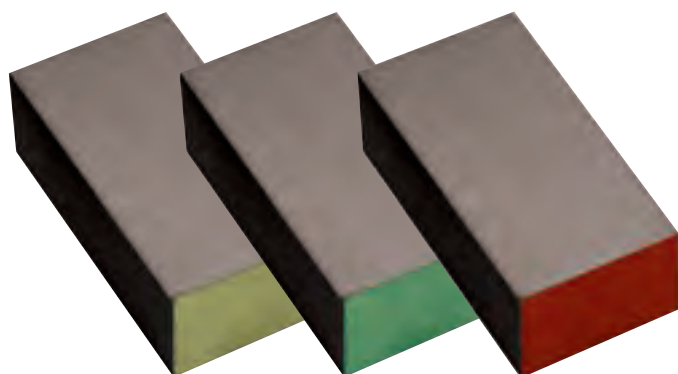

03

Polaire abrasive

très fin, rouge

► Description du produit

- Taille du grain 360
- haute flexibilité
- plus de performance grâce à un étalement innovant
- pour les applications humides et sèches
- Type de grain : oxyde d'aluminium très fin
- Liant : résine synthétique
- Matériau du support : non-tissé
- Diffusion : Revêtement total, tridimensionnel
- Couleur : rouge

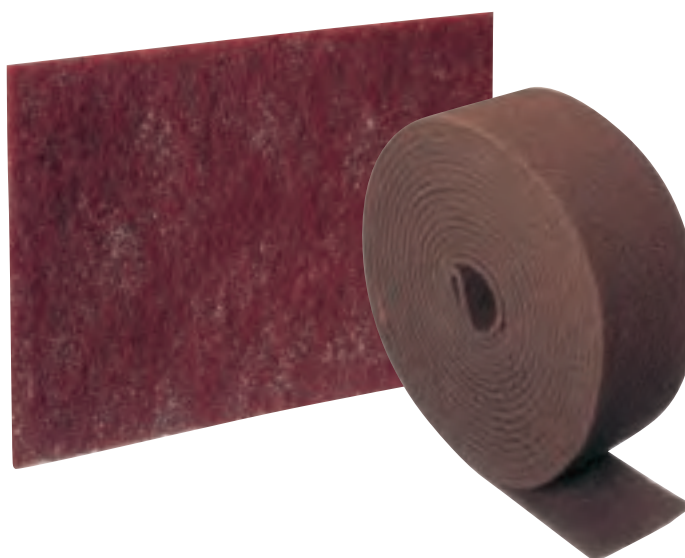

réf.	modèle	granulométrie	Unité emb.
4585-451-10	rouleau 115 mm x 10 m	360	1
4585-451	dimensions : 152 mm x 229 mm	360	20



04

Polaire abrasive

ultra fin, gris

► Description du produit

- Grain 1 500
- grande flexibilité
- plus de performance grâce à une distribution innovante
- pour les applications humides et sèches
- aussi pour les poils d'animaux
- Type de grain: oxyde d'aluminium ultra fin
- Liant: résine synthétique
- Matériel de support: polaire
- Diffusion: revêtement total, en trois dimensions
- Couleur gris



réf.	modèle	granulométrie	Unité emb.
4585-455-10	rouleau 115 mm x 10 m	1500	1
4585-455	dimensions : 152 mm x 229 mm	1500	20

01

Papier de masquage

entièrement collé, longueur 300 m

► Description du produit

- Qualité testée selon DIN
- haute densité de peinture
- lisse d'un côté
- longueur de parcours garantie
- Attention: pour les laques de viscosité <19 secondes, effectuer au préalable un test de laque, éventuellement double-masquer les bords avec du papier 20 cm.

réf.	largeur mm	Longueur m	Unité emb.
7875-800-022	20	300	1
7875-800-060	60	300	1
7875-800-090	90	300	1
7875-800-120	120	300	1
7875-800-150	150	300	1



02

Profil en mousse Foam Plus

auto-adhésif, autocollant

réf.	largeur mm	Longueur m	Unité emb.
4582-13	13	50	1
4582-17	19	40	1



03

Capot de protection de la peinture

25 déchirures

- ▶ Article No. 7875-912
- ▶ Format : 630 x 400 cm

▶ Description du produit

- 25 déchirures
- Dimensions: 630 cm x 400 cm



04

Film de protection de peinture de jante

30 démolitions

- ▶ Article No. 7875-918
- ▶ Format : 130 cm x 130 cm

▶ Description du produit

- Original Wondermask® WPS
- excellente protection contre le brouillard de peinture
- Temps considérable



01

Film de protection de peinture9 μ , 5 m x 150 m

- ▶ Article No. 7875-914
- ▶ Format : 5 m x 150 m

- ▶ Description du produit

- Installation uniquement sur des véhicules parfaitement secs!
- Épaisseur: 9 μ
- statique
- colle à la peinture
- peut être peint
- Résistant aux infrarouges
- Matériel: HDPE
- résistant à la chaleur jusqu'à 110 ° C
- Évitez toute exposition aux rayons UV!



02

Film de protection de peinture9 μ , 4 m

- ▶ Article No. 7875-915
- ▶ Format : 4 m x 300 m

- ▶ Description du produit

- Installation uniquement sur des véhicules parfaitement secs!
- Épaisseur: 9 μ
- statique
- colle à la peinture
- peut être peint
- Résistant aux infrarouges
- Matériel: HDPE
- résistant à la chaleur jusqu'à 110 ° C
- Évitez toute exposition aux rayons UV!



03

Film de protection de peinture

15 μ , 4 m

► Article No. 7875-917

► Format : 4 x 200 m

► Description du produit

- Peut être installé sur des véhicules humides
- Épaisseur: 15 μ
- très flexible et résistant à la déchirure
- très bonne adhérence de la peinture
- résistant à l'eau
- convient à tous les types de véhicules
- Résistant aux micropores, donc 100% imperméable à la laque
- très bon comportement de coupe
- Rétention de la poussière et de la saleté par charge statique
- Résistance à la traction sur 24 N / mm²
- Résistance à la traction sur 17 N / mm²
- résistant à la chaleur jusqu'à 110 ° C





01

Ruban de masquage étanche

La couleur verte

► Description du produit

- Résistant à la chaleur jusqu'à une heure à 130 ° C
- Longueur du rouleau: 50 mètres
- sans silicone
- Masquage net, net et précis
- convient aux systèmes de peinture à l'eau
- excellente adhérence sur le caoutchouc et le métal
- facile à enlever sans laisser de résidu collant
- L'adhésif est composé de caoutchouc à base de solvant



réf.	largeur mm	Longueur m	Quantité par carton	
4992-940	19	50	1	48
4992-941	25	50	1	36
4992-942	38	50	1	24
4992-943	50	50	1	24

02

Bande de contour

Rouleaux de 50 mètres

▶ Article No. 4585-12

▶ Quantité par carton: 24

▶ Description du produit

- pour masquer les portes lors de la peinture
- pas de résidus
- imperméabiliser
- résistant à la température jusqu'à 120 ° C pendant 1 heure
- s'adapte à chaque forme de courbe
- sans froissement
- Largeur: 19 mm
- Longueur: 50 m
- Couleur jaune



03

Bande de contour

Rouleaux de 33 mètres

▶ Article No. 4585-11

▶ Quantité par carton: 10

▶ Description du produit

- idéal pour masquer les courbes
- particulièrement flexible
- résistant à la température jusqu'à 70 ° C pendant 1 heure
- résistant aux solvants et à l'eau
- pas de bords surélevés lors du collage de courbes
- Largeur: 6 mm
- Longueur: 33 m
- Couleur bleu

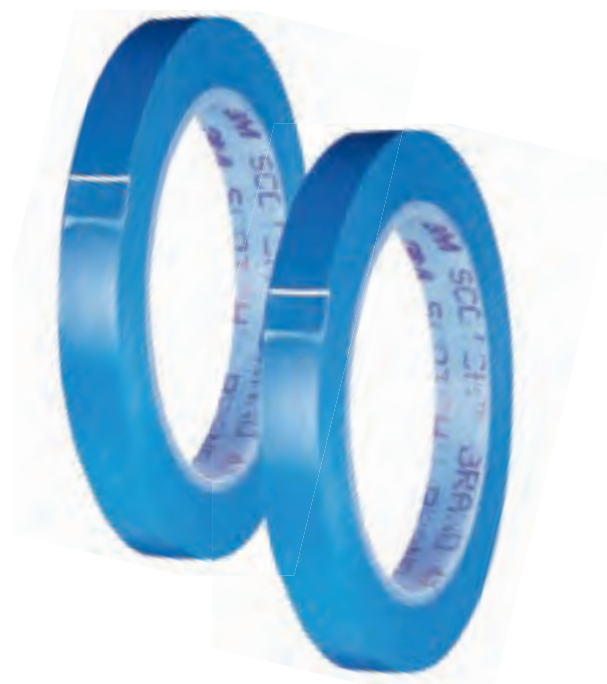

01

Ruban thermique 110

Rouleaux de 50 m

► Description du produit

- ne laisse aucun résidu d'adhésif sur le corps
- Idéal pour les travaux de ponçage humide
- La force adhésive agit immédiatement
- résistant aux solvants

- résistance à la chaleur :

120 °C > 1/2 heure

100 °C > 1 heure

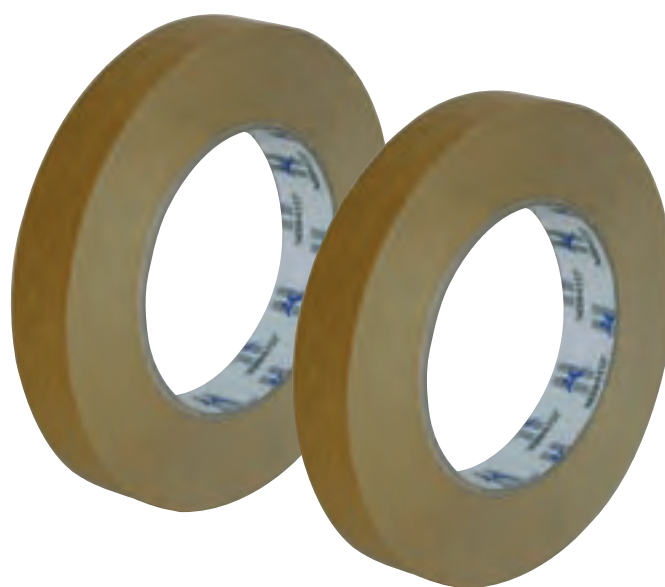

réf.	largeur mm	Longueur m	Quantité par carton	
4993-119	18	50	1	48
4993-125	24	50	1	36
4993-130	30	50	1	32
4993-138	36	50	1	24
4993-150	48	50	1	20



02

Ruban thermique 80

Rouleaux de 50 m

► Description du produit

- ne laisse aucun résidu d'adhésif sur le corps
- Idéal pour les travaux de ponçage humide
- La force adhésive agit immédiatement
- résistant aux solvants

- résistance à la chaleur :

100 °C > 1/2 heure

80 °C > 1 heure



réf.	largeur mm	Longueur m	Quantité par carton	
4993-519	19	50	1	48
4993-525	25	50	1	36
4993-530	30	50	1	32
4993-538	38	50	1	24
4993-550	50	50	1	24

03

ruban adhésif

Rouleaux de 50 mètres

► Description du produit

- sans solvant
- forte adhérence
- Force de broyage humide
- très bonne adhérence de la peinture et du remplissage
- Le ruban de masquage peut être facilement retiré même après avoir séché au four
- Matériau de support: papier légèrement crêpé
- Adhésif: caoutchouc naturel
- Adhérence sur acier: 4,7 N / cm
- Allongement à la rupture: 13%
- Force de déchirure: 53 N / cm
- Résistance à la température: 140 ° C
- Épaisseur: 170 µm
- Longueur: 50 m
- Largeur: 19 mm
- N ° TESA: 4341



réf.	largeur mm	Longueur m	Quantité par carton
4992-919	19	50	6
4992-950	50	50	6

04

Stegoband - ceinture de levage

auto-adhésif, autocollant

► Description du produit

- auto-adhésif, autocollant
- pour les articulations du corps
- pour couvrir les travaux sur les joints en caoutchouc des vitres
- pour fermer les articulations entre les parties du corps



réf.	largeur mm	Longueur m	Quantité par carton
4682-009	9	10	1
4682-018	18	10	1
4682-025	25	10	1



01

Chiffons anti-poussière

45 x 75 cm

- ▶ Article No. 2893-165
- ▶ Unité emb.: 5

▶ Description du produit

- Matériau de support: gaze de cellulose dense (viscose)
- Imprégnation: résine synthétique spéciale sans séchage
- Nombre de fils: 12/7
- Taille: 45 cm x 75 cm
- Prouvé depuis des décennies dans les ateliers de peinture en Europe



02

Chiffons anti-poussière en particulier pour les peintures à l'eau

38 x 43 cm

- ▶ Article No. 2893-166
- ▶ Unité emb.: 12

▶ Description du produit

- Élimination de la poussière et des fibres avant l'application des matériaux de base (apprêt, enduit)
- Élimination des particules les plus fines avant d'appliquer tout système de couche de finition
- Nettoyage des pièces en plastique
- Taille: 380 mm x 430 mm
- Contenu de la livraison: 12 lingettes / sachet



03

Tamis à filtre rapide

réf.	modèle	Unité emb.
2893-161	125 µm ultra-fin	100
2893-163	190 µm extra-fin	100
2893-162	280 µm fin	100

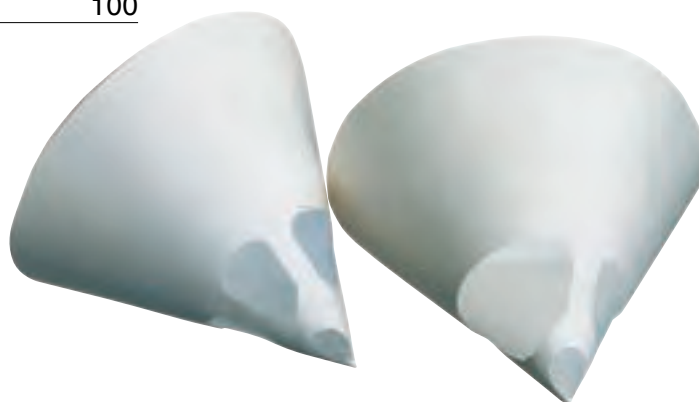

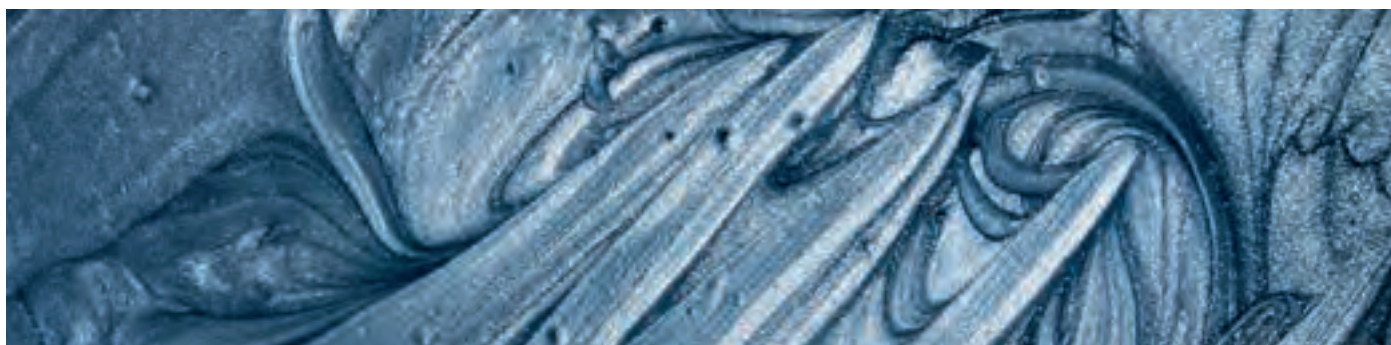

04

Coupe de mélange peinture / laque

Original COLAD

► Description du produit

- coulée très facile
- imprimé avec des rapports de mélange
- antistatique
- Rapport de mélange 1: 1
- Rapport de mélange 6: 1
- Onces américaines de tartre liquide



réf.	modèle	Unité emb.
2891-603	350 ml, bécher	300
2891-603-9	couvercle pour bécher de 350 ml	50
2891-607	700 ml, bécher	300
2891-607-9	couvercle pour bécher de 700 ml	50
2891-614	1400 ml, bécher	300
2891-614-9	couvercle pour bécher de 1400 ml	50
2891-623-0	2300 ml, bécher	300
2891-623-9	couvercle pour bécher de 2 000 ml	100
2891-600	Bécher 6000 ml	40
2891-600-9	Couvercle pour bécher de 6000 ml	40



05

Barres d'agitation en plastique

pour godets de mélange de laque



► Article No. 2891-601

► Unité emb.: 200

► Description du produit

- en matière synthétique recyclée
- un brassage plus facile et un meilleur mélange grâce à la forme en S et aux trous
- pour gobelets de mélange de 1400 ou 2300 ml
- Dimensions: 30 x 3 cm
- 200 pièces dans une boîte distributrice

01

Jante argent

Étoile d'argent

- ▶ Article No. 2893-883
- ▶ Coloris: argent
- ▶ Contenu: 400 ml
- ▶ Quantité par carton: 24

▶ Description du produit

- pouvoir couvrant élevé
- résistant à l'abrasion
- résistant au lavage de voiture
- résistant au sel de voirie, aux éclats de pierre, etc.
- Sans métaux lourds: sans plomb, sans cadmium, sans chrome

02

Spray de peinture résistant à la chaleur
couronne

- ▶ Article No. 2893-887
- ▶ Coloris: argent
- ▶ Contenu: 400 ml
- ▶ Quantité par carton: 6

▶ Description du produit

- résistant à la chaleur jusqu'à 650 °C



03

Spray de peinture résistant à la chaleur
couronne

- ▶ Article No. 2893-886
- ▶ Coloris: noir mat
- ▶ Contenu: 400 ml
- ▶ Quantité par carton: 6



- ▶ Description du produit
- résistant à la chaleur jusqu'à 650 °C

04

Peinture en aérosol mat
Kroma

- ▶ Article No. 2893-884
- ▶ Coloris: noir mat
- ▶ Contenu: 400 ml
- ▶ Quantité par carton: 24



- ▶ Description du produit
- opacité très élevée
- résistant à la lumière
- teneur élevée en solides
- résistant aux rayures



01

Manteau transparent

- ▶ Article No. 2893-803
- ▶ Coloris: transparent haute brillance
- ▶ Contenu: 400 ml
- ▶ Quantité par carton: 24

- ▶ Description du produit
 - imperméabiliser
 - séchage rapide
 - teneur élevée en solides
 - résistant aux rayures
 - traitement facile
 - bon cours
 - protège les nouvelles feuilles de la rouille
 - soudable
 - Résistant à l'abrasion après séchage
 - protection anticorrosion élevée
 - forte proportion d'ingrédients actifs

02

Vernis transparent 2K

- ▶ Article No. 2800-770
- ▶ Contenu: 400 ml
- ▶ Quantité par carton: 6

- ▶ Description du produit
 - extrêmement résistant aux UV
 - niveau de brillance brillant
 - résistant en permanence à l'essence, au diesel, à l'acide et à l'huile
 - pression constante jusqu'à la dernière seconde du contenu de la canette
 - très peu de surpulvérisation
 - rend la surface très résistante aux rayures et aux influences environnementales
 - excellente capacité de remplissage



03

Peinture fondue

- ▶ Article No. 2800-780
- ▶ Contenu: 400 ml
- ▶ Quantité par carton: 6

▶ Description du produit

- pour retoucher les transitions de peinture avec le mélange



04

Poignée pistolet pour bombes aérosols

- ▶ Article No. 2893-900-2
- ▶ Unité emb.: 1



05

Buse de ventilateur pour bombes aérosols

- ▶ Article No. 2893-900-3
- ▶ Unité emb.: 12



06

Bouchon d'étanchéité pour bombes aérosol usagées

- ▶ Article No. 2897-999
- ▶ Unité emb.: 10



07

buse de pulvérisation pour Super-Crack et Arctic

- ▶ Article No. 2894-449-999
- ▶ Unité emb.: 1



Peinture

Bombe de peinture



Jaune Komatsu (couleur spéciale)

- ▶ Article No. 2893-870-005
- ▶ Contenu: 400 ml
- ▶ Quantité par carton: 6



orange foncé RAL 2011

- ▶ Article No. 2893-850-006
- ▶ Contenu: 400 ml
- ▶ Quantité par carton: 6



RAL 3000 rouge feu soie brillant

- ▶ Article No. 2893-810-001
- ▶ Contenu: 400 ml
- ▶ Quantité par carton: 6



RAL 3002 Cramoisi

- ▶ Article No. 2893-810-007
- ▶ Contenu: 400 ml
- ▶ Quantité par carton: 6



RAL 5002 bleu outremer

- ▶ Article No. 2893-870-004
- ▶ Contenu: 400 ml
- ▶ Quantité par carton: 6



RAL 5002 bleu outremer

- ▶ Article No. 2893-810-009
- ▶ Contenu: 400 ml
- ▶ Quantité par carton: 6

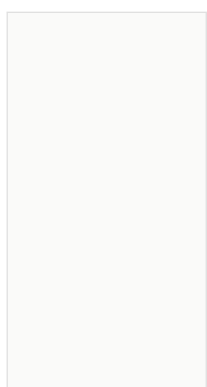

RAL 9010 blanc pur

- ▶ Article No. 2893-810-006
- ▶ Contenu: 400 ml
- ▶ Quantité par carton: 6

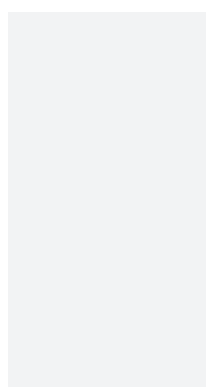

MB 9147 blanc arctique

- ▶ Article No. 2893-830-008
- ▶ Contenu: 400 ml
- ▶ Quantité par carton: 6

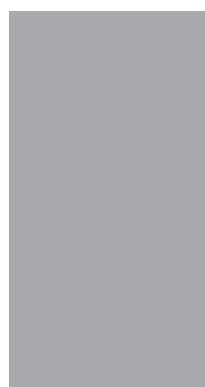

Aluminium blanc RAL 9006

- ▶ Article No. 2893-820-005
- ▶ Contenu: 400 ml
- ▶ Quantité par carton: 6





Aluminium gris RAL 9007

- ▶ Article No. 2893-870-001
- ▶ Contenu: 400 ml
- ▶ Quantité par carton: 6



MB 7354 gris argentite

- ▶ Article No. 2893-830-003
- ▶ Contenu: 400 ml
- ▶ Quantité par carton: 6

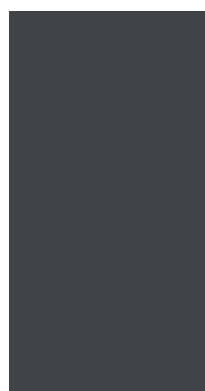

DB 7350 gris nova

- ▶ Article No. 2893-830-009
- ▶ Contenu: 400 ml
- ▶ Quantité par carton: 6

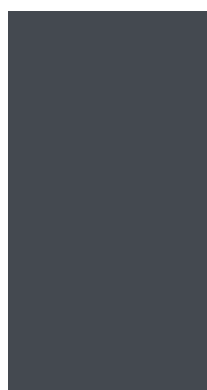

RAL 7024 gris graphite

- ▶ Article No. 2893-870-006
- ▶ Contenu: 400 ml
- ▶ Quantité par carton: 6

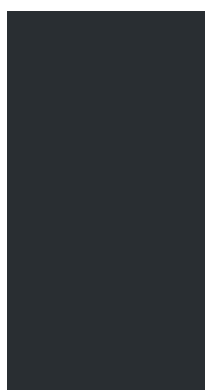

RAL 7021 noir-gris

- ▶ Article No. 2893-870-003
- ▶ Contenu: 400 ml
- ▶ Quantité par carton: 6

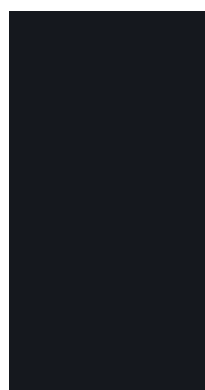

RAL 9011 noir graphite

- ▶ Article No. 2893-860-002
- ▶ Contenu: 400 ml
- ▶ Quantité par carton: 6

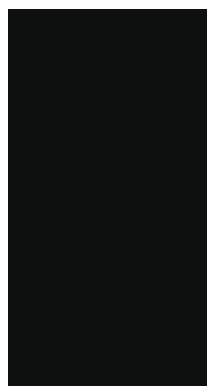

RAL 9005 noir brillant

- ▶ Article No. 2893-885
- ▶ Contenu: 400 ml
- ▶ Quantité par carton: ***???*

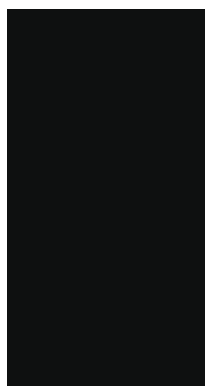

RAL 9005 noir profond brillant

- ▶ Article No. 2893-810-008
- ▶ Contenu: 400 ml
- ▶ Quantité par carton: 6



Dissolvant de silicone

- ▶ Article No. 2800-720
- ▶ Contenu: 400 ml
- ▶ Quantité par carton: 6





01

combinaison de protection

Unidirectionnel

► Description du produit

- Étanche aux particules selon EN 13982-1
- étanche aux éclaboussures selon EN 13034
- Couverture de fermeture éclair
- Élastique aux bras, aux jambes et à la taille
- capuche en trois parties avec élastique pour un ajustement optimal
- Matériel: SMS à 3 couches
- Couleur blanche
- emballé individuellement dans un sac
- 50 pièces dans une boîte
- Catégorie III EN ISO 13982-1 Type 5 EN 13034 Type 6



réf.	Taille	Unité emb.
4899-500-7	52/54 L	1
4899-500-8	56/58 XL	1
4899-500-9	60/62 XXL	1

02

Respirateur

FFP2

▶ Article No. 0899-5

▶ Unité emb.: 20

▶ Description du produit

- affiner l'efficacité de la filtration
- faible résistance respiratoire
- pratique à transporter
- pliable
- non médical: EN149: 2001 A1: 2009







Pièces pour voitures particulières

01

Colliers de serrage pour tuyaux ABA

► Description du produit

- force de traction 50 % supérieure à celle des colliers pour tuyaux à vis tangente traditionnels
- cage monobloc, sans soudure ni rivet
- le ruban gaufré à bords hauts empêche l'endommagement de la paroi du tuyau
- le talon court de la cage garantit un serrage optimal et homogène du tuyau
- vis hexagonale fendue



réf.	plage de serrage	largeur	Unité emb.
5538-008-012	8 - 12 mm	9 mm	50
5538-010-016	10 - 16 mm	9 mm	50
5538-012-020	12 - 20 mm	9 mm	50
5538-016-025	16 - 25 mm	9 mm	50
5538-020-032	20 - 32 mm	9 mm	50
5538-025-040	25 - 40 mm	9 mm	50
5538-032-050	32 - 50 mm	9 mm	50

02

Colliers de serrage en acier inoxydable avec vis sans fin et ressort ondulé

► Description du produit

- insert de ressort intégré
- entièrement en acier inoxydable
- Largeur de bande 12 mm
- bande en relief à l'intérieur
- Vis d'entraînement hex. Clé de 7 mm avec fente
- compense les fluctuations de diamètre
- Effet de retension automatique lorsque le tuyau se détend
- Fiabilité d'étanchéité accrue sur une large plage de températures
- Matériel: W4
- Résistance à la corrosion lors du test au brouillard salin: au moins 240 heures



réf.	plage de serrage	largeur	Unité emb.
5539-216-27	16 - 27 mm	12 mm	25
5539-220-32	20 - 32 mm	12 mm	25
5539-225-40	25 - 40 mm	12 mm	25
5539-230-45	30 - 45 mm	12 mm	25
5539-235-50	35 - 50 mm	12 mm	25
5539-240-60	40 - 60 mm	12 mm	25
5539-250-70	50 - 70 mm	12 mm	25
5539-260-80	60 - 80 mm	12 mm	25

03

Colliers de serrage ABA mini

► Description du produit

- pour petits diamètres et tuyaux à paroi mince
- pince pré-galvanisée
- Vis avec fente combinée
- Utilisation de divers outils d'installation
- des bords arrondis
- La sangle est placée sous le tuyau, profilée pour une tension supplémentaire
- Tête hexagonale pouvant être serrée de manière flexible
- l'écrou ne peut pas être perdu même si la vis est retirée



réf.	plage de serrage	Unité emb.
5546-9-7	7-13 mm	50
5546-9-8	8-13 mm	50
5546-9-9	9-13 mm	50
5546-9-10	10-13 mm	50
5546-9-11	11-16 mm	50
5546-9-12	12-16 mm	50
5546-9-13	13-16 mm	50
5546-9-14	14-16 mm	50
5546-9-15	15-20 mm	50
5546-9-16	16-20 mm	50
5546-9-17	17-20 mm	50



04

Colliers de serrage Norma

► Description du produit

- Largeur de bande 9 mm
- toutes les pièces sont entièrement en acier galvanisé
- Résistance à la corrosion lors du test au brouillard salin au moins 72 heures
- avec vis à tête cylindrique
- fabriqué selon DIN 3017



réf.	plage de Ø	largeur	Unité emb.
5540-18-9	18 mm	9 mm	50
5540-20-9	20 mm	9 mm	50
5540-22-9	22 mm	9 mm	50
5540-18-12	18 mm	12 mm	50
5540-19-12	19 mm	12 mm	50
5540-25-15	25 mm	15 mm	50



01

Colliers de serrage avec filetage à vis sans fin

► Description du produit

- Braclet et boîtier: acier inoxydable 1.4016
- Vis: acier, galvanisé, largeur de bande 9 mm
- Taille de clé 7 mm



réf.	plage de serrage	Unité emb.
5539-008-12	8 - 12 mm	50
5539-008-16	8 - 16 mm	50
5539-012-20	12 - 22 mm	50
5539-016-25	16 - 25 mm	50
5539-020-32	20 - 32 mm	50
5539-025-40	25 - 40 mm	50
5539-032-50	32 - 50 mm	50
5539-040-60	40 - 60 mm	25
5539-050-70	50 - 70 mm	25
5539-060-80	60 - 80 mm	25
5539-070-90	70 - 90 mm	25
5539-080-100	80 - 100 mm	25
5539-090-110	90 - 110 mm	25
5539-100-120	100 - 120 mm	25
5539-110-130	110 - 130 mm	25
5539-120-140	120 - 140 mm	25
5539-130-150	130 - 150 mm	10
5539-140-160	140 - 160 mm	10
5539-150-170	150 - 170 mm	10
5539-160-180	160 - 180 mm	10

02

Affichage du collier de serrage

► Article No. 5539-077-777

► Description du produit

- Largeur de bande 9 mm
- bande en relief à l'intérieur
- Bande et boîtier en acier inoxydable 1.4016
- Résistance à la corrosion lors du test au brouillard salin au moins 72 heures
- Fil trapézoïdal (lisse à l'intérieur de la courroie)
- Vis avec empreinte cruciforme (SW 7), acier galvanisé

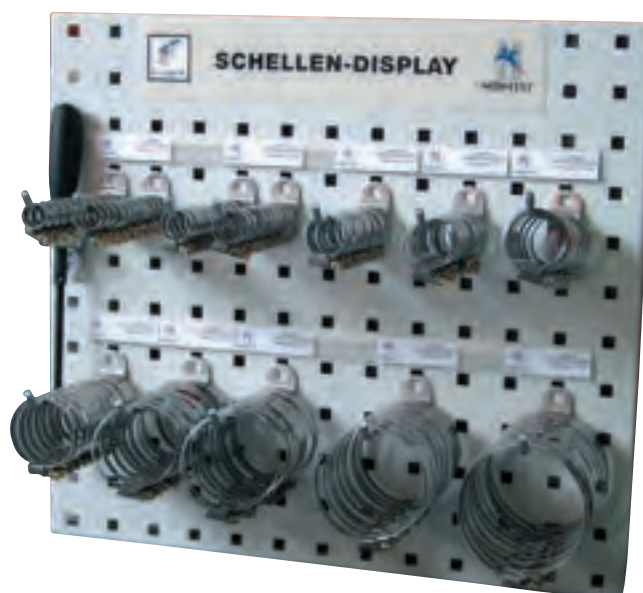

- 20 x colliers de serrage à vis sans fin 8-16 (réf.5539-008-16)
- 20 x colliers de serrage avec vis sans fin 12-22 (réf.5539-012-20)
- 10 x colliers de serrage à vis sans fin 16-27 (réf.5539-016-25)
- 10 x colliers de serrage avec vis sans fin 20-32 (réf.5539-020-32)
- 10 x colliers de serrage avec vis sans fin 25-40 (réf.5539-025-40)
- 10 x colliers de serrage avec vis sans fin 32-50 (réf.5539-032-50)
- 10 x colliers de serrage avec filetage à vis sans fin 40-60 (réf.5539-040-60)
- 10 x colliers de serrage avec vis sans fin 50-70 (réf.5539-050-70)
- 10 x colliers de serrage avec vis sans fin 60-80 (réf.5539-060-80)
- 10 x colliers de serrage à vis sans fin 70-90 (réf.5539-070-90)
- 1 x 426-7; clé à douille hexagonale (réf.5539-85)
- 1 x plaque perforée 500x450 MM (Réf.7100-000-1)
- 12 x porte-outils coudé 150 mm (Réf.7100-000-3)
- 1 x pince à outils petit 19 mm (Réf.7100-000-305)
- 2 bandes d'étiquettes autocollantes 430 mm (Réf.7100-000-5)

03

Pinces Breeze

► Description du produit

- Bracelet et boîtier: acier inoxydable A2
- Vis: acier, zingué, vis hexagonale fendue
- Filetage de vis, largeur de bande 14,3 mm
- Largeur sur plats 8 mm



réf.	plage de serrage	Unité emb.	réf.	plage de serrage	Unité emb.
5547-11-20	10 - 20 mm	25	5547-80-100	80 - 100 mm	10
5547-16-25	16 - 25 mm	25	5547-90-110	90 - 110 mm	10
5547-20-32	20 - 32 mm	25	5547-100-120	100 - 120 mm	10
5547-25-40	25 - 40 mm	25	5547-110-130	110 - 130 mm	10
5547-32-50	35 - 50 mm	25	5547-120-140	120 - 140 mm	10
5547-40-60	40 - 60 mm	25			
5547-50-70	50 - 70 mm	25			
5547-60-80	60 - 80 mm	25			
5547-70-90	70 - 90 mm	25			

01

Colliers de serrage de carburant

► Description du produit

- assemblage rapide, simple et sûr
- Un bon arrondi des bords grâce à la technologie de meulage vibratoire évite d'endommager l'élément à poser
- Contrôle du réglage par remodelage visible de l'oreille de serrage
- L'anneau d'insertion à bride comble l'espace dans l'oreille de l'oreille de serrage, assurant ainsi une liaison complète

-

- Matériel

- Collier: acier inoxydable, matériau no. 1.4301 / UNS S30400
- Bague d'insertion: acier inoxydable, matériau no. 1.4310 / UNS S30100



réf.	plage de serrage	largeur	Unité emb.
5541-070	5,6 - 6,5 mm	6,4 mm	100
5541-087	7,0 - 8,2 mm	6,4 mm	100
5541-095	7,5 - 9,0 mm	7,4 mm	100
5541-010-5	8,5 - 10,0 mm	7,4 mm	100
5541-011-3	9,1 - 10,8 mm	7,4 mm	100
5541-012-3	9,8 - 11,8 mm	7,4 mm	100
5541-012-8	10,3 - 12,3 mm	7,4 mm	100
5541-013-3	10,6 - 12,6 mm	8,2 mm	100
5541-013-8	11,1 - 13,1 mm	8,2 mm	100
5541-014-5	11,8 - 13,8 mm	8,2 mm	100
5541-015-0	12,3 - 14,8 mm	8,2 mm	50
5541-015-5	12,8 - 14,8 mm	8,2 mm	50
5541-016-0	13,1 - 15,3 mm	8,2 mm	50
5541-016-8	13,9 - 16,1 mm	8,2 mm	50
5541-017-5	14,6 - 16,8 mm	8,2 mm	50
5541-019-5	16,5 - 18,8 mm	8,2 mm	100
5541-021-0	18,0 - 20,3 mm	8,2 mm	50
5541-025-5	22,0 - 24,8 mm	8,2 mm	50

02

Colliers de serrage mini

► Description du produit

- bande en relief
- avec vis à tête fendue
- Largeur de bande 5 mm



réf.	plage de serrage	Unité emb.
5541-7-11	7 - 11 mm	50
5541-9-16	9 - 14 mm	50
5541-10-19	10 - 19 mm	50

03

Colliers de serrage Clic-R

entièrement en acier au chrome-nickel antirouille Description du produit

- Tâches principales et de chargement de ces pinces:
- maintien sûr du tuyau sur le connecteur
- Étanchéité du raccord tuyau / pièce de raccordement aux températures
- entre -30 ° C et 130 ° C
- Résistance minimale au déchirement du tuyau de la buse: 200N
- Résistance aux vibrations
- Résistant à l'essence, au diesel, au liquide de refroidissement



réf.	Ø fermé	plage de Ø	largeur	Coloris	Unité emb.
5537-066-70	7,0 mm	7,7 - 9,0 mm	6 mm	noir	50
5537-066-90	9,0 mm	9,5 - 11,0 mm	6 mm	lilas	50
5537-066-105	10,5 mm	11,0 - 12,5 mm	6 mm	jaune	50
5537-086-115	11,5 mm	12,0 - 13,5 mm	8 mm	lilas	50
5537-086-120	12,0 mm	12,5 - 14,0 mm	8 mm	noir	50
5537-086-125	12,5 mm	13,0 - 14,5 mm	8 mm	blanc	50
5537-086-130	13,0 mm	13,5 - 15,0 mm	8 mm	jaune	50
5537-086-140	14,0 mm	14,5 - 16,0 mm	8 mm	lilas	50
5537-086-150	15,0 mm	15,5 - 17,0 mm	8 mm	blanc	50
5537-086-160	16,0 mm	16,0 - 18,0 mm	8 mm	vert	50
5537-086-165	16,5 mm	17,0 - 19,0 mm	8 mm	lilas	50
5537-086-185	18,5 mm	19,0 - 21,0 mm	8 mm	vert	50
5537-096-235	23,5 mm	23,5 - 25,5 mm	8 mm	argent	25



04

Pince à main droite

pour pinces Clic-R

► Article No. 5537-1-75



05

Pince à main pliée

pour pinces Clic-R

► Article No. 5537-2-75



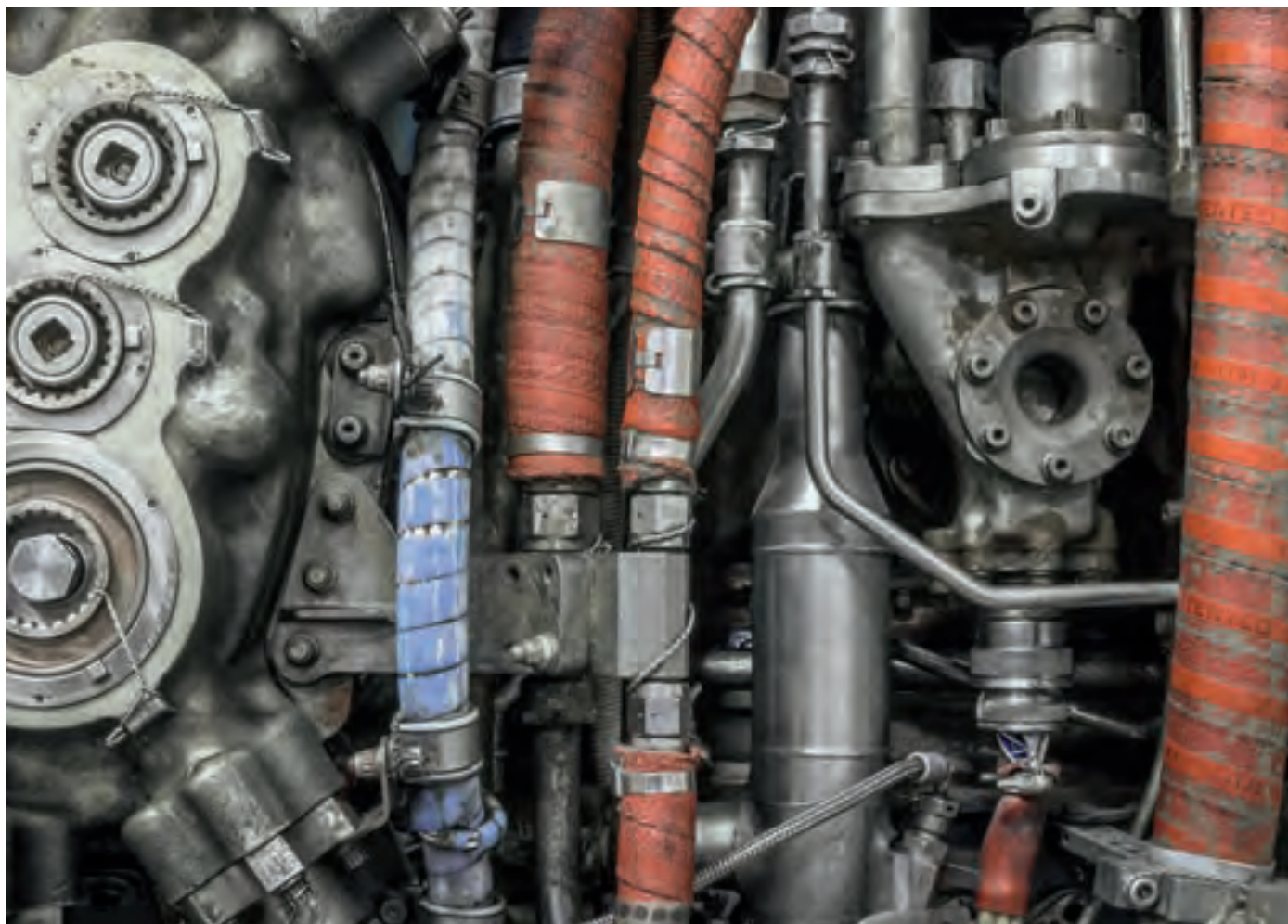

01

Collier de serrage Audi

complet avec vis, écrou et rondelle élastique

► Description du produit

- toutes les pièces sont galvanisées (vis à tête ronde plate / boulon de carrosserie)
- La pince est vissée sur des pièces DIN



réf.	Ø en mm	Unité emb.
5883-082	42,5	10
5883-080	45,5	10
5883-086-3	48,5	10
5883-086-5	51,5	10
5883-086-7	54,5	10

02

Colliers de serrage

caoutchouté

► Description du produit

- entièrement galvanisé
- RSGU
- caoutchouté



réf.	Ø tube	largeur	Ø trou	Unité emb.
5542-6-12	6 mm	12 mm	5,3 mm	50
5542-6-15	6 mm	15 mm	6,4 mm	50
5542-8-12	8 mm	12 mm	5,3 mm	50
5542-8-15	8 mm	15 mm	6,4 mm	50
5542-8-20	8 mm	20 mm	8,4 mm	50
5542-9-12	9 mm	12 mm	5,3 mm	50
5542-10-12	10 mm	12 mm	5,3 mm	50
5542-10-15	10 mm	15 mm	6,4 mm	50
5542-12-12	12 mm	12 mm	5,3 mm	50
5542-12-15	12 mm	15 mm	6,4 mm	50
5542-15-12	15 mm	12 mm	5,3 mm	25
5542-15-15	15 mm	15 mm	6,4 mm	25
5542-15-20	15 mm	20 mm	8,4 mm	25
5542-18-15	18 mm	15 mm	6,4 mm	25
5542-20-15	20 mm	15 mm	6,4 mm	25
5542-20-20	20 mm	20 mm	8,4 mm	25
5542-25-12	25 mm	12 mm	5,3 mm	25
5542-25-15	25 mm	15 mm	6,4 mm	25
5542-25-20	25 mm	20 mm	8,4 mm	10
5542-30-15	30 mm	15 mm	6,4 mm	10
5542-30-20	30 mm	20 mm	8,4 mm	10
5542-35-15	35 mm	15 mm	6,4 mm	10
5542-40-20	40 mm	20 mm	8,4 mm	10
5542-50-15	50 mm	15 mm	6,4 mm	10



01

Colliers de serrage robustes, colliers de boulon pivotant

► Description du produit

- Charnière et serrure en W2 / DIN 1.4016
- Vis en acier galvanisé
- couple de rupture très élevé
- tension de courroie très élevée
- Vis spéciale avec tube d'écartement intégré et six pans creux
- boucles de ruban renforcées
- suspension mécanique sans points de soudure et corrosion de contact
- Pont avec protection de tuyau
- Le ruban robuste aux bords arrondis empêche les blessures et les dommages aux tuyaux
- Les boulons creux réduisent la force de traction sur la vis et le verrou mécanique



réf.	plage de serrage	largeur	Unité emb.
5543-19-21	19-21 mm	18 mm	10
5543-23-25	23-25 mm	18 mm	10
5543-25-27	25-27 mm	18 mm	10
5543-29-31	29-31 mm	18 mm	10
5543-34-37	34-37 mm	18 mm	10
5543-40-43	40-43 mm	18 mm	10
5543-47-51	47-51 mm	20 mm	10
5543-55-59	55-59 mm	20 mm	10
5543-63-68	63-68 mm	20 mm	10
5543-73-79	73-79 mm	25 mm	10
5543-85-91	85-91 mm	25 mm	5
5543-97-104	97-104 mm	25 mm	5
5543-112-121	112-121 mm	25 mm	5
5543-140-150	140-150 mm	30 mm	5
5543-150-162	150-162 mm	30 mm	5



02

Pinces tubulaires

► Description du produit

- Type de filetage: filetage métrique
- Matériel: acier
- Surface: galvanisé



réf.	Ø en mm	Unité emb.
5883-6	42	10
5883-7	45	10
5883-8	48	10
5883-85	50	10
5883-9	52	10
5883-10	54	10
5883-12	60	10

03

Colliers de serrage Ford

► Description du produit

- complètement monté
- écrous de sécurité cuivrés
- pour silencieux Ford
- matériau : acier
- Surface : galvanisée



réf.	Ø en mm	Unité emb.
5883-045	45	10
5883-048	48	10
5883-050	50	10
5883-053	53	0
5883-055	55	10
5883-058	58	10
5883-060	60	10



01

Tuyau de carburant en caoutchouc supérieur

-40 ° C à 90 ° C pendant une courte période 150 ° C

► Description du produit

- Noyau du tuyau : composé de NBR, résistant aux carburants et aux huiles (caoutchouc nitrile).
- Couche extérieure : composé CR (caoutchouc chloroprène)
- résistant à l'abrasion, à l'ozone, aux intempéries et à l'huile
- Insert : tresse textile (CV/viscose)
- Couleur / Marquage : noir / Marquage conforme à la norme DIN
- Résistance à la température : en permanence -40°C à +90°C, brièvement : jusqu'à +110°C
- Comportement à froid : rempli de combustible d'essai FAM et rayons de courbure selon le tableau.
- à -40°C ; non rempli à -25°C
- Pression d'essai (étanchéité) : eau : 20 bar sur 30 - 40 secondes (diamètre intérieur 17 mm)
- Pression de fonctionnement : 10 bar



réf.	Ø intérieur	épaisseur de paroi	longueur	Unité emb.
5897-055-10	5,5 mm	3,0 mm	10 m	1
5897-075-10	7,5 mm	2,75 mm	10 m	1
5897-075-010	7,5 mm	3,0 mm	10 m	1
5897-095-10	9,5 mm	3,0 mm	10 m	1

02

Tresse de fil pour tuyau de carburant

De -40°C à 85°C, brièvement jusqu'à +110°C

► Description du produit

- Tube intérieur: mélange NBR, résistant au carburant et à l'huile (caoutchouc nitrile)
- Tresse de fil:> CO <(coton)
- Couleur / marquage: noir / étiquetage conforme à DIN
- Spécifications techniques :
- Résistance à la température: température permanente -40 ° C à 85 ° C
- Température de pointe à court terme jusqu'à 110 ° C
- Comportement à froid: rempli de carburant d'essai FAM et coude à 180 ° à -40 ° C;
- non rempli à -30 ° C
- (pas pour les tuyaux> 15 mm de diamètre intérieur)
- Pression d'essai (étanchéité): Eau: 20 bar pendant 30 à 40 secondes
- Pression de service: 10 bar



réf.	Ø intérieur	épaisseur de paroi	longueur	Unité emb.
5897-132-10	3,2 mm	2,0 mm	10 m	1
5897-135-10	3,5 mm	2,0 mm	10 m	1
5897-145-10	4,5 mm	2,5 mm	10 m	1
5897-155-10	5,5 mm	2,5 mm	10 m	1
5897-175-10	7,5 mm	2,5 mm	10 m	1
5897-195-10	9,5 mm	2,75 mm	10 m	1
5897-112-5	12,0 mm	3,0 mm	5 m	1

03

Tuyaux de carburant ECO

tresse de fil - qualité OEM

► Description du produit

- tresse de fil
- Résistant à la température jusqu'à 150 ° C
- convient comme conduite de retour diesel
- Raccord et tuyau d'aspiration avec charges à haute température
- Qualité OEM



réf.	Ø intérieur	épaisseur de paroi	longueur	Unité emb.
5895-205	3,0 mm	7,5 mm	10 m	1
5895-206	3,5 mm	7,5 mm	10 m	1

04

Tuyau de carburant ECO

-40 ° C à 90 ° C pendant une courte période 110 ° C

► Description du produit

- ECO, avec tressage textile à l'extérieur
- Type B selon la norme DIN 73379



réf.	Ø intérieur	épaisseur de paroi	longueur	Unité emb.
5897-230	3,0 mm	7,0 mm	20 m	1

01

Tuyaux de dépression sans garniture en tresse textile TYPE 2A - DIN 79979

► Description du produit

- Tuyau NBR sans tresse textile (caoutchouc nitrile butadiène)
- PAS résistant aux UV
- Pression de service: 1 bar
- Spécification selon DIN73379-2 type C-NBR
- Tolérances selon DIN 1307
- Température de fonctionnement: -25 ° C à 90 ° C
- brièvement jusqu'à: 110 ° C
- Pression d'éclatement: 6 bar
- 20 m sur le rouleau
- Résistance au carburant testée avec jusqu'à 10% d'éthanol



réf.	Ø intérieur	épaisseur de paroi	longueur	Unité emb.
5897-380	8,0 mm	3,0 mm	20 m	1



02

Tubes PVC avec tissu

Tuyau de compresseur
PVC avec tissu
transparent

► Description du produit

- Matériel: PVC souple
- Dureté Shore: env.78 ° Shore A
- Composition: PVC / lubrifiant / plastifiant DOP / stabilisant organo-étain (sans cadmium)
- Densité: 1,19 g / cm³
- plage d'application thermique: -20 ° C à 65 ° C
- Tolérances: selon DIN / EN 16940
- Charge de pression à court terme: 10 bar à une température ambiante de 20 ° C et fluide de débit selon l'aperçu
- Inflammabilité: le matériau est difficilement inflammable et auto-extinguible après avoir retiré la flamme

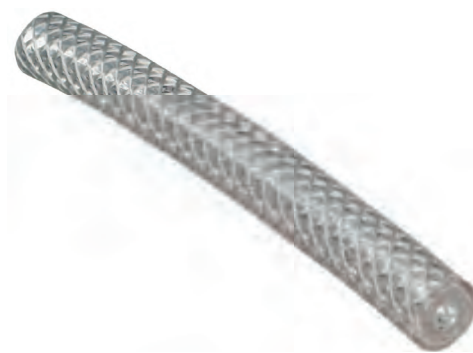

réf.	Ø intérieur	épaisseur de paroi	longueur	Unité emb.
5895-45-80	4,0 mm	3 mm	15 m	1

03

Tuyau d'aspiration NBR

► Description du produit

- Tube intérieur: mélange NBR
- Couleur / marquage: noir / matière, dimensions
- Résistance à la température: température permanente jusqu'à 50 ° C
- Température de pointe à court terme jusqu'à 90 ° C
- Comportement à froid: jusqu'à -30 ° C
- Pression de service: sans pression
- résistance adéquate au carburant et à l'huile



réf.	Ø intérieur	épaisseur de paroi	Ø externe	longueur	Unité emb.
5897-333-10	3,3 mm	1,75 mm	6,8 mm	10 m	1
5897-337-10	3,7 mm	1,4 mm	6,5 mm	10 m	1
5897-335-10	3,5 mm	2,25 mm	8,0 mm	10 m	1
5897-350-10	5,0 mm	2,5 mm	10,0 mm	10 m	1

04

Tuyau tressé

► Description du produit

- Matériau : PET (extrêmement résistant)
- Caractéristiques spéciales : ignifuge, sans halogène
- Température de fonctionnement min. : -40 °C
- Température de fonctionnement max. : +150 °C



réf.	modèle	longueur	Unité emb.
3505-2-6	3,0/6,0 mm	10 m	1
3505-2-8	3,5/8,0 mm	10 m	1
3505-2-11	5,0/11,0 mm	10 m	1
3505-2-18	8,0/18,0 mm	5 m	1
3505-2-26	16,0/26,0 mm	5 m	1
3505-2-30	18,0/30,0 mm	5 m	1
3505-2-36	24,0/36,0 mm	5 m	1

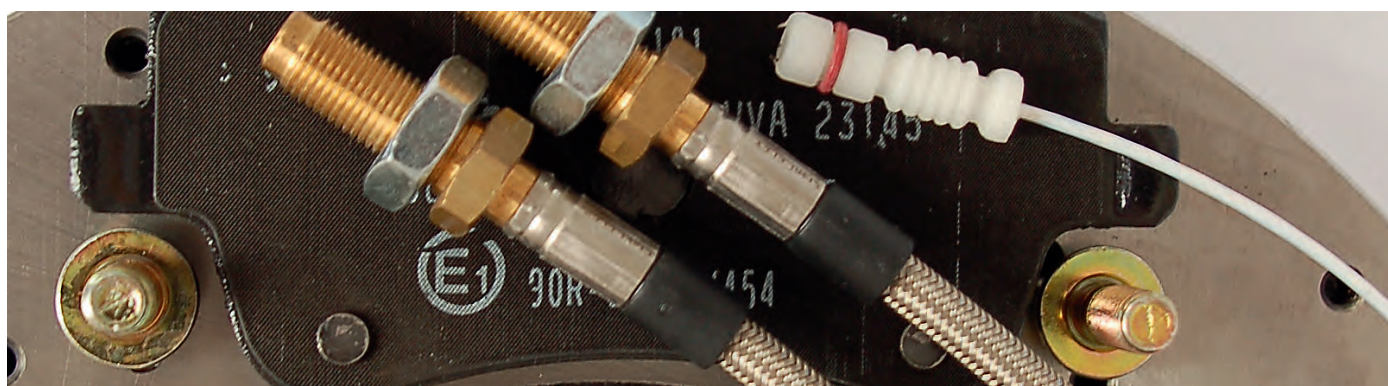

01

Conduites de frein

► Description du produit

- Matériel: cuivre
- Surface: alliage de nickel
- Conforme aux normes DIN / EN 1754, 1787, 17671, 74234 et EN 10204



réf.	Ø externe	épaisseur de paroi	longueur	Unité emb.
5885-090	4,75 mm	0,71 mm	5 m	1
5885-091	6,0 mm	0,71 mm	10 m	1



02

Mamelon de conduite de frein avec filetage intérieur

réf.	Ouv. clé	Ø intérieur	longueur	Filetage	Unité emb.
5885-105	14 mm	M10 x 1	13 mm	M10	10
5885-107	14 mm	3/8" x 24UNF	17,5 mm	3/8"	10
5885-108	15 mm	M10 x 1	23 mm	M10	10

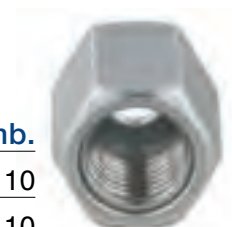

03

Rallonge de conduite de frein avec filetage interne

réf.	Ouv. clé	modèle	Gradient	Ø intérieur	longueur	Filetage	Unité emb.
5885-201	17 mm	métrique	1 mm	4,0 mm	29 mm	M12	10
5885-200	14 mm	métrique	1 mm	3,5 mm	24 mm	M10	10
5885-203	14 mm	pouces	0,375 in	3,1 mm	33,2 mm	3/8"	10



04

Mamelon de conduite de frein avec filetage extérieur



réf.	Ouv. clé Gradient	Ø externe	longueur	Filetage	type de véhicule	Unité emb.
5885-100	1	M10 x 1	16,7 mm	M10	Alfa, Audi, BMW, Citroen, Dacia, Fiat, Ford, Honda, Mitsubishi, Mercedes, Nissan, Opel, Peugeot, Renault, Rover, Saab, Seat, Skoda, Talbot, Volvo, VW, Zastava	10
5885-101	1 mm	M12 x 1	20 mm	M12	Alfa, Audi, Citroen, Fiat, Ford, Honda, Opel, Peugeot, Renault, Rover, Seat, Skoda, Saab, Volvo, VW	10
5885-102	1 mm	M10 x 1	24,8 mm	M10	Fiat	10
5885-103	1 mm	M10 x 1	16,7 mm	M10	Daihatsu, Hyundai, Nissan, Opel, Skoda, Toyota, Vauxhall, VW	10
5885-104	1 mm	M10 x 1	23 mm	M10	Toyota, VW	10
5885-106	24 UNF	3/8" x 24 UNF	21 mm	3/8"	Bedford, Renault, Rover, Saab, Talbot, Vauxhall, Volvo	10
5885-109	1,25 mm	M10 x 1,25	19,5 mm	M10	Autobianchi, Dacia, Fiat, Lada, Lancia, Zastava	10
5885-110	1,25 mm	M10 x 1,25	14,2 mm	M10	Mazda	10
5885-111	20 UNF	1/2" x 20 UNF	18 mm	1/2"	Peugeot	10
5885-112	1 mm	M10 x 1	18 mm	M10	Daihatsu, Honda, Hyundai, Isuzu, Mazda, Mitsubishi, Nissan, Opel, Suzuki, Toyota, VW	10
5885-113	1 mm	M12 x 1	18 mm	M12	universal	10

05

Rallonge de conduite de frein avec filetage extérieur



réf.	Ouv. clé	modèle	Gradient	Ø intérieur	longueur	Filetage	Unité emb.
5885-202	11 mm	métrique	1 mm	3,2 mm	28 mm	M10	10
5885-204	11 mm	pouces	0,375 in	3,2 mm	28 mm	3/8"	10



03

Contre-écrou d'échappement

Opel, FK 8, cuivré, Original no. 2066915, 2066156



réf.	Filetage	hauteur	bride	Ouv. clé	N° original	Unité emb.
6365-61	M8	8 mm	17 mm	13 mm	2066915, 2066156	100
6365-65	M10	10 mm	21 mm	15 mm	854976, 90108169	100

04

Écrou de la bride d'échappement

Opel, FK 8, cuivré, Original no. 854906



réf.	Filetage	hauteur	bride	Ouv. clé	N° original	Unité emb.
6365-6	M8	10 mm	13 mm	854906		100

05

ÉCROUS DE BRIDE D'ÉCHAPPEMENT

BMW, Mercedes-Benz, FK 8, cuivré, Original no. BMW 11621711954,

Original no. Mercedes-Benz A1201420072



réf.	Filetage	hauteur	bride	Ouv. clé	N° original	Unité emb.
6365-8	M8	8,6 mm	17 mm	12 mm	11621711954/	100

06

Écrous fendus 14440

taille de clé normale, FK 8, fortement cuivré



réf.	Filetage	hauteur	Ouv. clé	Unité emb.
6365-2	M8	1,5	13	100
6365-3	M10	1,5	17	100

07

Écrous fendus

Thermag, DIN 14441 - taille de clé réduite



réf.	Filetage	Ouv. clé	hauteur	Unité emb.
6366-2	M8 x 1,25	12	8,5	100
6366-3	M10	14	10,5	100
6366-7	M10 x 1,25	14	10,5	100
6366-8	M8 x 1	12	8,5	100



01

Inserts filetés

► Description du produit

- Installation dans les matériaux suivants:
- Alliages de métaux légers
- Fonte, laiton, bronze, métaux non ferreux
- Stratifiés plastiques
- Feuillus
-
- Applications:
- Industrie automobile et construction de camions: moteur, transmission, nombreuses pièces fournisseurs telles que rétroviseurs extérieurs, radiateurs, pare-chocs, etc.
- Construction d'installations et d'équipements: raccords à brides, engins de chantier, brûleurs à fioul, etc.
- Technologie électrique et de laboratoire: condensateurs, haute tension, systèmes radio et téléphoniques, équipement dentaire
- Zone militaire: chars, avions, etc.
- Matériau: acier cémenté, galvanisé, chromé jaune
- Tolérances: ISO 2768-m



réf.	modèle filet int.	modèle filet ext.	Unité emb.
5660-3	M3 x 0,5	5,0 x 0,5	10
5660-4	M4 x 0,7	6,5 x 0,75	10
5660-5	M5 x 0,8	8,0 x 1,0	10
5660-6	M6 x 1,0	10,0 x 1,5	10
5660-8	M8 x 1,25	12,0 x 1,5	10
5660-10	M10 x 1,5	14,0 x 1,5	5
5660-12	M12 x 1,75	16,0 x 1,5	5
5660-14	M14 x 2,0	18,0 x 1,5	5

02

Outil de vissage pour montage manuel

pour les inserts filetés

réf.	modèle filet int.	modèle filet ext.	Unité emb.
5660-103	M3 x 0,5	5,0 x 0,5	1
5660-104	M4 x 0,7	6,5 x 0,75	1
5660-105	M5 x 0,8	8,0 x 1	1
5660-106	M6 x 1,0	10,0 x 1,5	1
5660-108	M8 x 1,25	12,0 x 1,5	1
5660-110	M10 x 1,5	14,0 x 1,5	1
5660-112	M12 x 1,75	16,0 x 1,5	1
5660-114	M14 x 2,0	18 x 1,5	1





03

Douilles de bougie

réf.	modèle	Unité emb.
5660-014	M14 x 1,25 / 9	10
5660-018	M18 x 1,50 / 9	5



04

Outil de vissage pour montage manuel pour les inserts de filetage de bougie d'allumage

réf.	modèle	Unité emb.
5660-114-1	M14 x 1,25	1
5660-118-1	M18 x 1,50	1



Pièces pour voitures particulières

01

Vis à tête plate numérotée

Tête fendue en forme de V

acier galvanisé



réf.	modèle	Unité emb.
6210-42	5 x 20 mm	100
6210-46	6 x 20 mm	100

03

Vis à tête cylindrique

similaire à DIN 7981
avec pointe de forage
Pozi Drive



réf.	Filetage	longueur	Unité emb.
6211-065-16	5,0 mm	16 mm	100
6211-065-19	5,0 mm	19 mm	100
6211-065-25	5,0 mm	25 mm	100

05

Vis d'assemblage DIN 7981 galvanisées

pour le montage des plaques d'immatriculation
similaire à la norme DIN 7981
fente transversale
galvanisé

Qualité 4.8
pour le montage des plaques d'immatriculation
similaire à la norme DIN 7981
fente transversale
galvanisé
Qualité 4.8



réf.	Filetage	longueur	Unité emb.
6103-48-13	4,8 mm	13 mm	100
6103-48-16	4,8 mm	16 mm	100
6103-48-19	4,8 mm	19 mm	100
6103-48-22	4,8 mm	22 mm	100
6103-56-16	5,6 mm	16 mm	100
6103-56-19	5,6 mm	19 mm	100

Accessoires pour plaques d'immatriculation

02

Vis de plaque d'immatriculation

Plastique PA 6.6, complètement assemblé



réf.	Filetage	longueur	Unité emb.
6210-78	6 mm	20 mm	100

04

Śruby tablicy rejestracyjnej

DIN 7981
avec rondelle
galvanisé

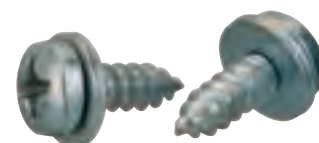

réf.	Filetage	longueur	Unité emb.
6103-055-16	5,5 mm	16 mm	100
6103-055-19	5,5 mm	19 mm	100
6103-055-25	5,5 mm	25 mm	100

06

Vis autotaraudeuses à tête cylindrique A2

avec empreinte cruciforme Phillips (forme H)
DIN 7981 / ISO 7049
acier inoxydable



réf.	Type de filetage	longueur	Ø de la tête	Unité emb.
6119-35-13	3,50 mm	13 mm	6,9 mm	100
6119-35-16	3,50 mm	16 mm	6,9 mm	100
6119-42-13	4,20 mm	13 mm	8,2 mm	100
6119-42-16	4,20 mm	16 mm	8,2 mm	100
6119-42-19	4,20 mm	19 mm	8,2 mm	100
6119-42-25	4,20 mm	25 mm	8,2 mm	100
6119-48-13	4,80 mm	13 mm	8,2 mm	100
6119-48-16	4,80 mm	16 mm	8,2 mm	100
6119-48-19	4,80 mm	19 mm	8,2 mm	100
6119-48-22	4,80 mm	22 mm	8,2 mm	100
6119-48-25	4,80 mm	25 mm	8,2 mm	100



07

Vis de plaque d'immatriculation

Tête fendue en V acier galvanisé



réf.	modèle	Unité emb.
6246-6-20	6 x 20 mm	100

08

Vis de plaque d'immatriculation

Plastique PA 6.6



réf.	Coloris	Unité emb.
6210-078	blanc	100

09

Capuchons de protection

pour 6210, 6246

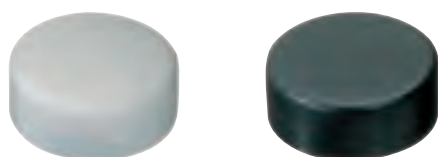
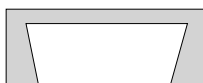

réf.	Coloris	Unité emb.
6590-132-2	blanc	100
6590-132-3	noir	100

10

Casquettes décoratives

pour article réf. 6103-



réf.	Coloris	Unité emb.
6590-103	blanc	100
6590-10-6	noir	100
6590-109	bleu	100
6590-100	jaune	100

11

Rondelles en caoutchouc



réf.	modèle	Unité emb.
6422-65-17	6,5 x 17 x 2 mm	100
6422-65-20	6,5 x 20 x 3 mm	100

12

Entretoises en plastique



réf.	modèle	Unité emb.
6421-06-18	18 x 7 x 6 mm	100







Véhicules utilitaires

01

Feu multifonctions MAN

LC8 avec catadioptré, cabochon bleu et connecteur de raccordement 1,5 AMP latéral

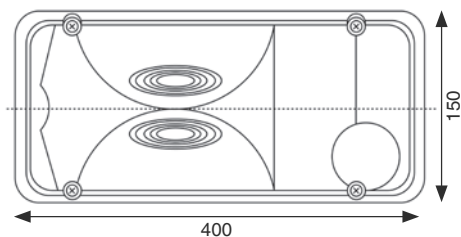

réf.	modèle
1006-47-11	gauche avec éclairer de plaque
1006-47-12	droite sans éclairer de plaque
1006-47-111	Cabochon gauche rouge/bleu
1006-47-121	Cabochon droite rouge/bleu
1006-47-122	Cabochon droite rouge/blanc

02

***???*

Mercedes-Benz Actros avec connecteur compact latéral, possibilité d'adaptation à la technologie LED avec socle Glowpoint (3720-075-15)

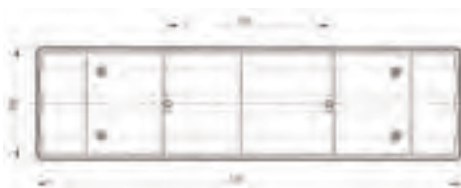

réf.	modèle
1006-37-11	gauche, avec éclairer de plaque
1006-37-12	droite, sans éclairer de plaque
1006-36-191	Cabochon gauche
1006-36-192	Cabochon droite

03

Feu multifonctions (Europoint II)

avec connecteur central 7 broches

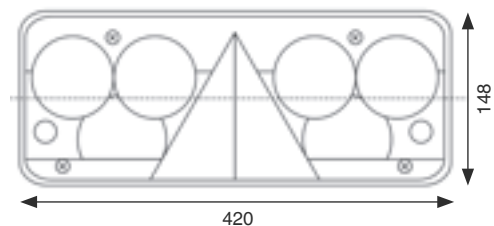

réf.

1006-39-81

modèle

Cabocho

04

Feu multifonctions

Mercedes-Benz Atego avec connexion hayon à l'arrière du boîtier

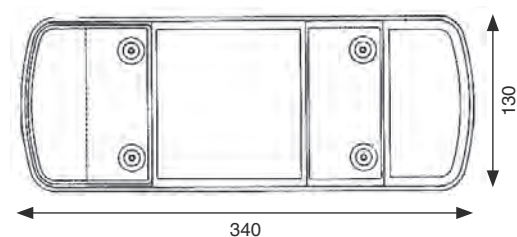

réf.

1006-46-29

modèle

Cabocho





01

Hamburger léger 9-36 V

avec cinq fonctions

► Article No. 1004-70-5

► Description du produit

- modèle unique
- Technologie LED haute performance
- Fonctions: feu, feu stop, témoin lumineux, feu antibrouillard arrière, feu de recul
- Tension de fonctionnement de 9 à 36 V
- avec E-mark
- Diamètre 140 mm
- Hauteur de construction 25 mm
- deux goujons M6 à l'arrière pour la fixation (espacement des trous de perçage 45 mm)
- Câble de connexion de 2 m de long
- Clignotant: 12V-1,44W; 24V-2,88W
- Feu arrière: 12 V-0,6 W; 24V-1,3W
- Feu de freinage: 12 V-3,8 W; 24V-7,7W
- Fermeture antibrouillard: 12 V-1,25 W; 24V-2,5W
- Feu de recul: 12V-1,67W; 24V-3,34W

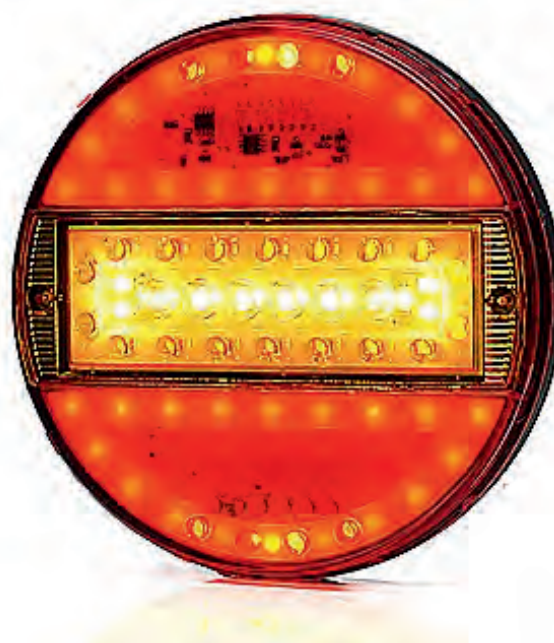

02

Hamburger léger 9-36 V

Avec trois fonctions

► Article No. 1004-70-4

► Description du produit

- modèle unique
- Technologie LED haute performance
- Fonctions: lumière, feu stop, clignotant
- Tension de fonctionnement de 9 à 36 V
- avec E-mark
- Diamètre 140 mm
- Hauteur de construction 25 mm
- deux goujons M6 à l'arrière pour la fixation (espacement des trous de perçage 45 mm)
- Câble de connexion de 2 m de long

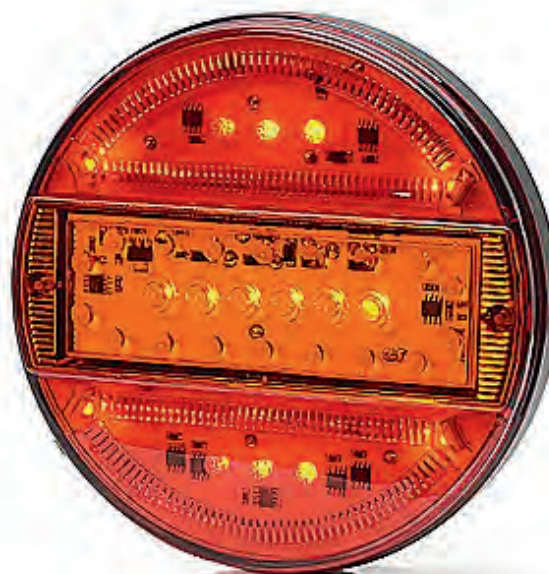

01

LED lumière de plaque d'immatriculation

12-24 V, droite et gauche

► Article No. 1004-60-2

► Description du produit

- Côté de montage: droit et gauche
- avec approbation E
- Tension: 12-24V
- Fils: 13cm LgY - S 0.75mm²



02

Éclairage de la plaque d'immatriculation

12-24 V, noir

► Article No. 1006-10-22

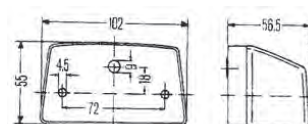

03

LED lumière de plaque d'immatriculation

pour voitures et véhicules utilitaires

► Article No. 1006-10-23

► Description du produit

- avec 2 LED hautes performances
- absolument résistant aux vibrations
- moyenne Espérance de vie: ? Env. 20000 heures de fonctionnement
- Espacement des trous pour la fixation: 72 mm

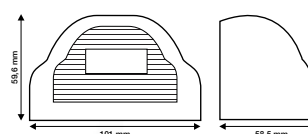

04

Réflecteur de feu de gabarit à LED

24 V / 0,8 W

► Article No. 1006-10-33

► Description du produit

- Longueur de câble 0,5 m
- avec réflecteur
- blanc
- Connexion de câble à 90 ° selon le procédé Holtmelt
- Approuvé ADR, IP54
- 24 volts
- 0,8 watt

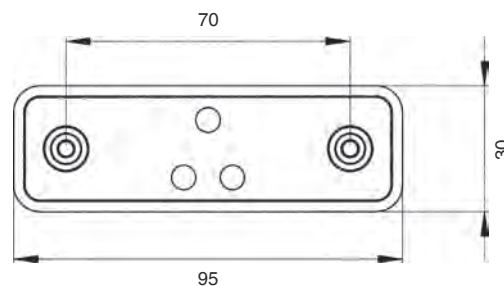

05

Feu de gabarit avec support flexible et droit support flexible

► Article No. 1006-10-20

► Description du produit

- Espacement des trous pour M5 / 15 mm
- avec support flexible et droit
- Lentille rouge / blanche

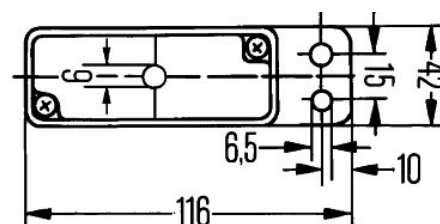

01

Feu de gabarit à LED

Feux de position latéraux avant et latéraux

réf.	modèle
1004-90-3	gauche
1004-90-4	droite



02

Feu de gabarit à LED

12 V / 24 V

▶ Article No. 1004-90-1

▶ Description du produit

- avec support pendulaire flexible
- latéralement
- Couleur lumineuse blanc et rouge
- universellement applicable
- Longueur de câble environ 20 cm

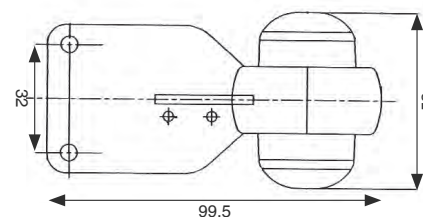

03

Feu de gabarit à LED

Tronçon

▶ Article No. 1004-50-1

▶ Description du produit

- 12 V / 24 V
- Côté de montage: gauche

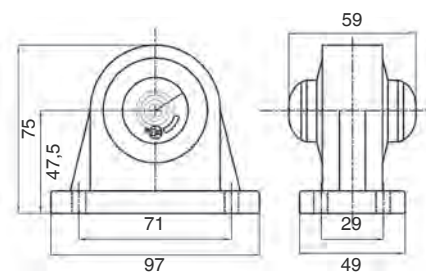

04

Feux LED

étanches à l'eau

► Description du produit

- avec boîtier de montage flexible
- unité cabochon en PC extrêmement solide
- pour vis M6
- homologation GGVS/ADR

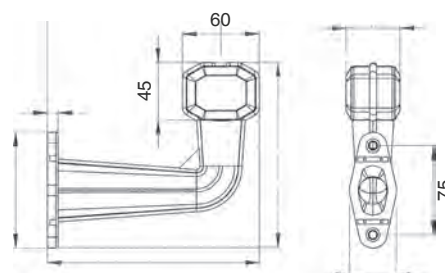

réf.

modèle

1006-12-110

coudés

1006-10-3

avec boîtier de montage

1006-12-19

Unité LED

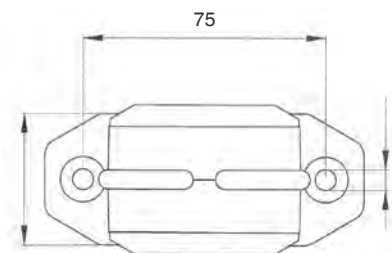

05

Feu de position avant

Voltage : 12V ou 24V

Fils : 21cm LgY - S0.75mm².

réf.

modèle

1006-11-23

coudé

1006-11-24

Douille de rechange

1006-11-253 Verre rouge, Ø 55 mm au niveau de la collerette

1006-11-254 Verre rouge, Ø 55 mm au niveau de la collerette



01

Feu de position avant LED 12 V + 24 V

coudé

réf.	modèle
1004-50-3	gauche
1004-50-4	droite

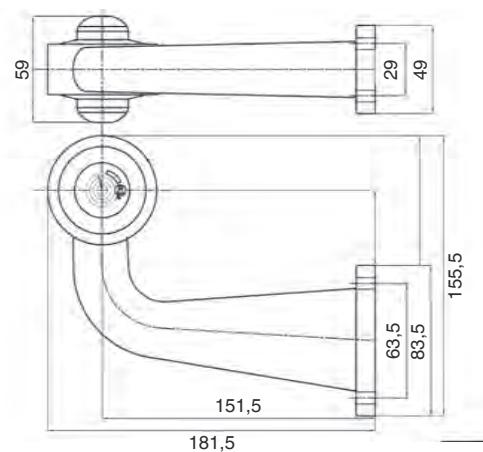

02

Kit de rénovation LED

12 à 24 V

► Article No. 1004-50-5

► Description du produit

- Kit de modernisation LED pour réf.:
- 1004-50-3
- 1004-50-4
- 1006-11-23





03

Jeu de feux de gabarit à LED étanche, coudé
étanche, en pente

► Article No. 1006-13-1

► Description du produit

- étanche
- Émission lumineuse: rouge / blanc / jaune
- rendement lumineux élevé grâce à la conception brillante du miroir de forme libre
- feu de position latéral à LED intégré
- bras de montage flexible et incliné
- boîtier complémentaire flexible
- Lentille en polycarbonate incassable
- ADR approuvé
- 12-24 V / 24V-1W
- Espacement des trous de montage: 78 mm
- Longueur de câble: 1,75 m

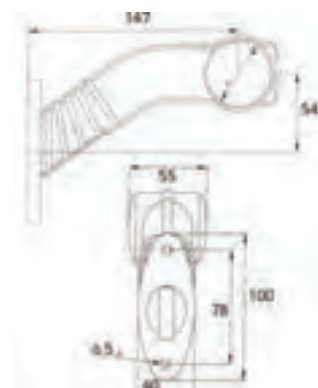

01

Feu de position latéral universel à LED

universel, 12/24 V, avec support, 12/24 V

▶ Article No. 1004-20-1

▶ Description du produit

- Espacement des trous: 75 mm

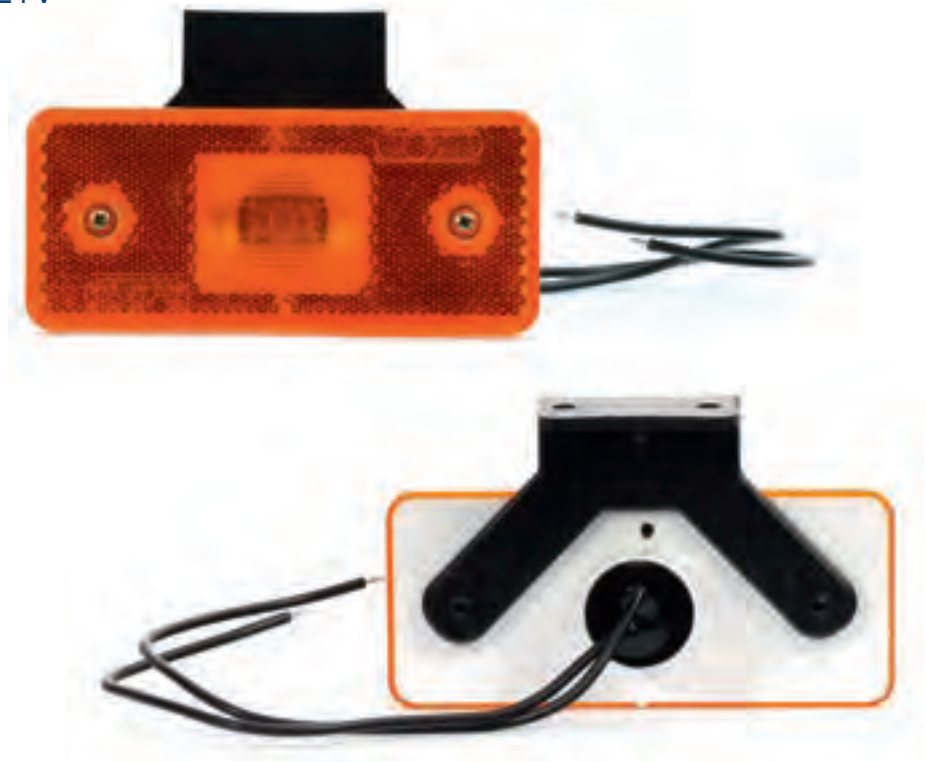

02

Feu de position latéral à LED avec support et câble 24 V pour MAN

avec support et câble (MAN), 24 V.

▶ Article No. 1001-179-7

▶ Description du produit

- avec réflecteur

- Variante de réparation

- Longueur de câble 0,5 m



03

Feu de position latéral à LED avec fonction clignotante
avec fonction de clignotement

► Article No. 1004-40-6

► Description du produit

- 12 V / 24 V
- avec support et câble
- IP 66/68
- Homologation ECE
- Longueur du câble: 22 cm
- Câble: LGY-S 3x0.5mm²
- Largeur: 114,4 mm
- Hauteur: 54,2 mm
- Profondeur: 22,3 mm
- Espacement des trous: 90 mm
- Diamètre du trou: 4,5 mm



04

Feu de position latéral à LED
12-24 V, avec support et câble

► Article No. 1004-90-2

► Description du produit

- Diode lumière
- Fils: 22 cm - 0,75 mm²

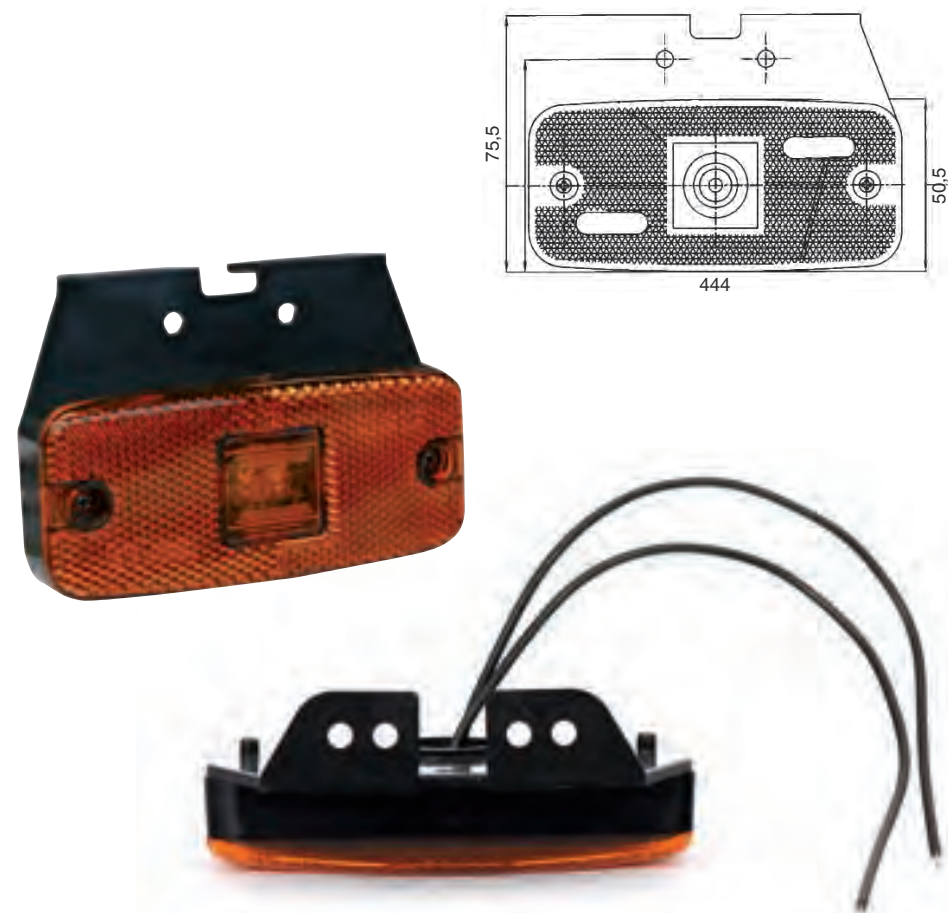

01

Catadioptre latéral

90 x 40 mm, avec dos adhésif

► Description du produit

- écart entre les trous 70 mm
- trou M5
- Ø trou [mm] 4,2
- hauteur [mm] 40
- largeur [mm] 40
- longueur [mm] 90



réf.	modèle	Unité emb.
1001-180-41	orange/jaune	10
1001-180-42	rouge	10
1001-180-421	blanc	10

02

Catadioptre latéral

Ø 60 mm, avec dos adhésif, trou 6 mm

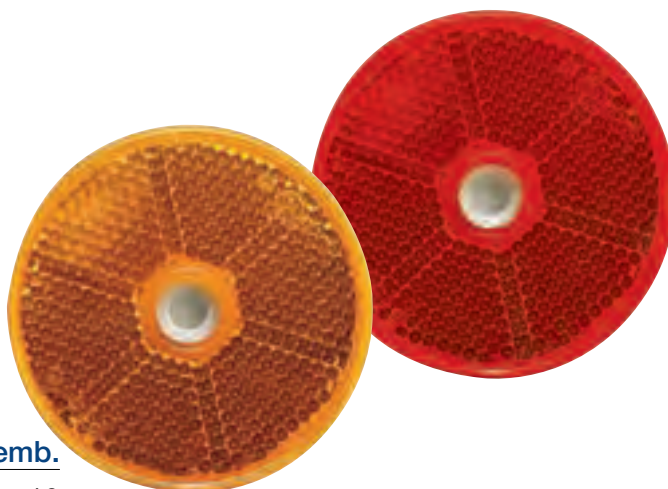

réf.	modèle	Unité emb.
1001-180-43	orange/jaune	10
1001-180-44	rouge	10

03

Réflecteur Ø 90 mm

Ø 90 mm

- Article No. 1001-180-45
- Unité emb.: 10

► Description du produit

- avec vis et écrou M5
- rouge



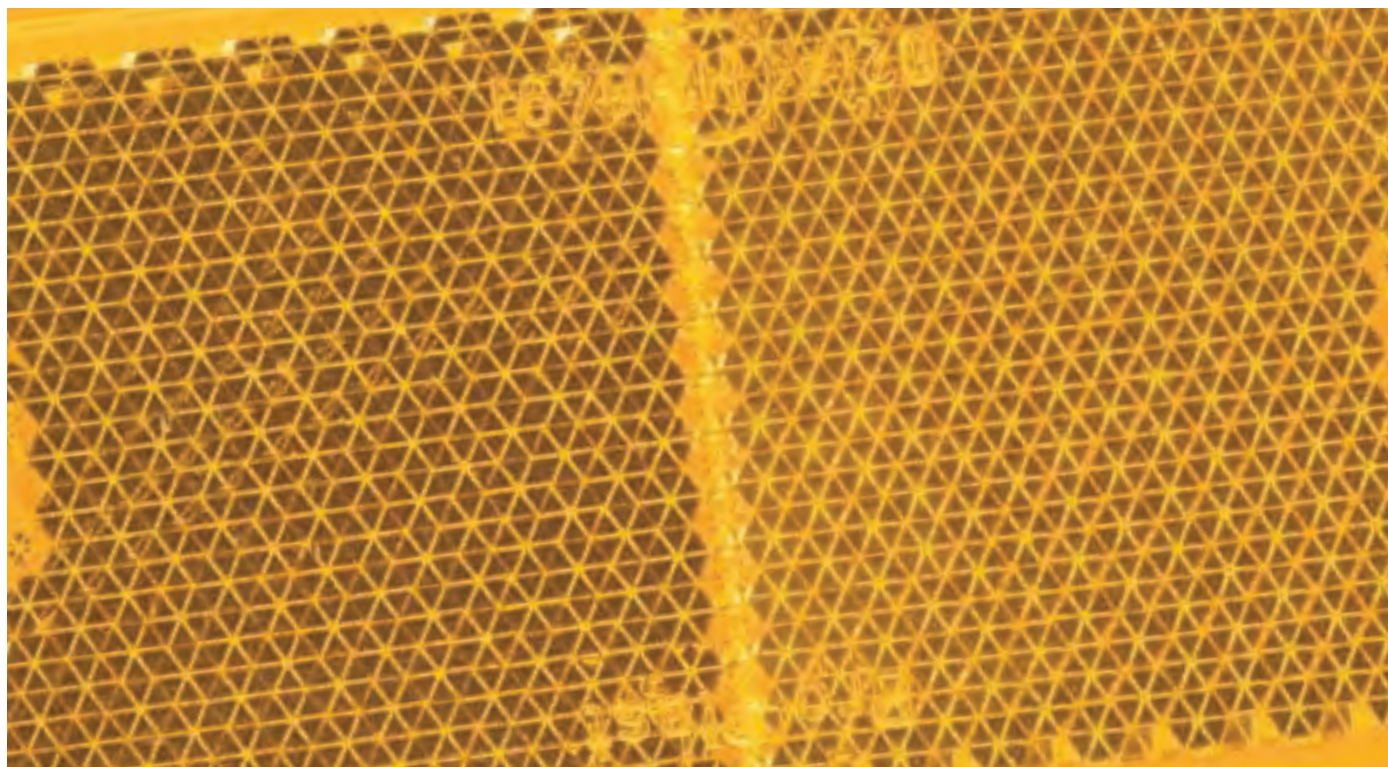

04

Réflecteur triangulaire 1 pièce

En 1 partie

- ▶ Article No. 1001-180-50
- ▶ Unité emb.: 10

▶ Description du produit

- pour fixation M6
- Diamètre du trou: 5,2 mm
- Distance entre les trous: 70 mm
- Largeur: 160 mm
- Longueur: 139 mm
- Hauteur: 8,5 mm



05

Réflecteur triangulaire en 4 parties

4 pièces

- ▶ Article No. 1001-180-51
- ▶ Unité emb.: 1

▶ Description du produit

- 4 réflecteurs individuels
- boîtier en plastique stable
- avec 2 vis de fixation M 5 X 15 mm
- Distance entre les trous: 70 mm
- Longueur: 155 mm
- Largeur: 175 mm
- Hauteur: 13 mm



01

Témoin LED pour ascenseurs pour les plates-formes de levage

► Article No. 1001-188-1

► Description du produit

- petit design
- boîtier métallique robuste
- exploitation lumineuse intensive
- E-mark
- 12V et 24V
- précâblé
- Ligne d'alimentation 3x1,5
- 30cm de long



02

Feu de détresse clignotant avec 2 LED

► Article No. 1001-186-1

► Description du produit

- Tension de fonctionnement: 12 V / 24 V
- Puissance: 3 watts
- Dimensions: 105 mm x 68 mm
- Connexion: câble 2x 0,75 mm², longueur 0,20 m, gris
- Hauteur de construction: 16 mm
- deux trous allongés pour la fixation
- Compatible avec presque toutes les lumières de tiroir à LED

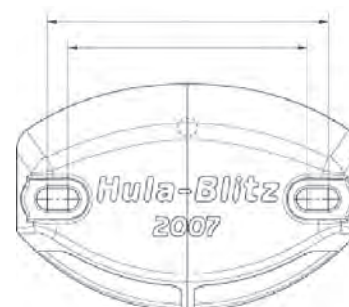

03

Feu de détresse clignotant mini avec 4 LED

► Article No. 1001-187-1

► Description du produit

- Tension de fonctionnement: 12 V / 24 V
- Puissance: 4 watts
- Dimensions: 85 mm x 85 mm x 110 mm
- Hauteur de construction: 12 mm
- clignote à la fois vers l'arrière et sur le côté
- absolument plat
- pour sécuriser les hayons élévateurs



04

Feu de détresse clignotant Éclair Hula

► Article No. 1001-184-1

► Description du produit

- Qualité OEM
- Y compris les ampoules
- testé selon GGVS
- Plateau en zinc moulé sous pression
- pour sécuriser les hayons élévateurs

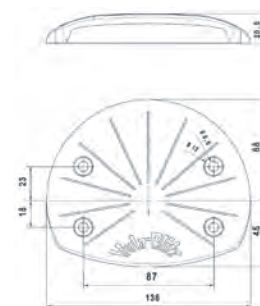

05

Feu de détresse clignotant avec 12 LED avec 12 LED, 24V

► Article No. 1001-185-1

► Description du produit

- bloc de diodes étanche et anti-poussière
- testé selon GGVS
- Plateau en zinc moulé sous pression
- Câble de raccordement 12 cm
- durable plus de 10000 heures de fonctionnement
- pour sécuriser les hayons élévateurs

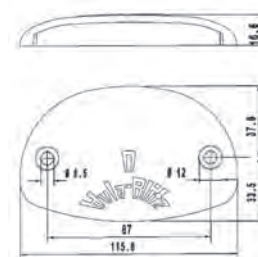



01

Projecteur de travail LED 2000 Lm

Convient pour 12V et 24V

► Article No. 1004-90-10

► Description du produit

- Tension de fonctionnement: 10 V à 36 V.
- Sans homologation avec E-mark
- Equipé de 25 LED hautes performances
- Intensité lumineuse: 2000 lumens
- Lumière parasite
- Consommation électrique: 18 watts
- boîtier en plastique PP antichoc
- faible production de chaleur
- étanche IP66 IP68
- précâblé (ligne d'alimentation FLRYY 2x1,5 mm² env. 2,5 m)
- Support de montage universel en acier inoxydable inclus
- Largeur du corps de la lampe: 101 mm
- Hauteur pied compris: 147,5 mm

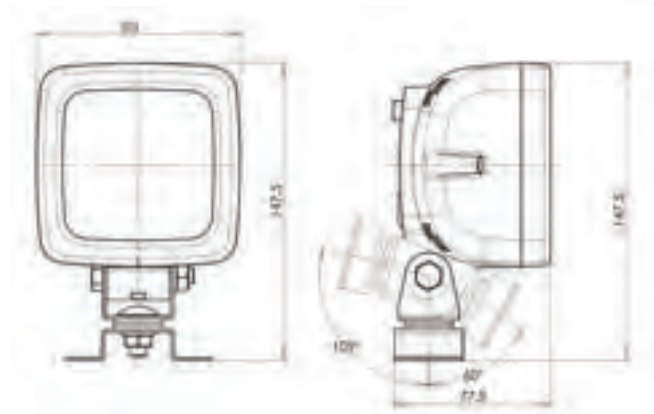

01

Projecteur de travail LED 2400 Lm

Tension de fonctionnement: 10 V à 36 V.

▶ Article No. 1004-90-6

▶ Description du produit

- Équipé de 12 LED hautes performances Osram d'origine
- Intensité lumineuse: 2400 lumens
- Lumière parasite
- Consommation électrique: 17 watts
- boîtier en plastique PP antichoc
- faible production de chaleur
- étanche IP66 IP68
- pré-câblé (environ 2,5 m de câble)
- avec support de montage universel
- Sans homologation avec E-mark
- pour voitures et véhicules utilitaires
- suppression des interférences selon CEM R10
- Hauteur du corps de la lampe: 101 mm
- Largeur du corps de la lampe: 101 mm
- Hauteur pied compris: 160 mm
- Largeur pied compris: 121 mm
- Diamètre de la base: 121 mm

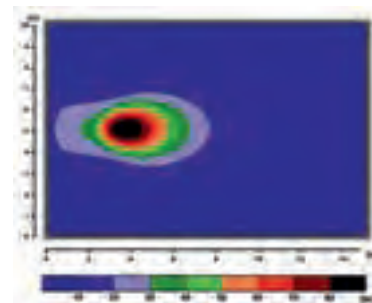

02

Projecteur de travail LED 2400 Lm avec fonction d'inversion

Tension de fonctionnement: 10 V à 36 V.

▶ Article No. 1004-90-7

▶ Description du produit

- Sans homologation avec numéro E-test et marquage AR
- Équipé de 12 LED hautes performances Osram d'origine
- Intensité lumineuse: 2400 lumens
- 12V-24V
- Lumière parasite
- Consommation électrique: 17 watts
- boîtier en plastique PP antichoc
- faible production de chaleur
- étanche IP66 IP68
- pré-câblé (environ 2,5 m de câble)
- avec support de montage universel
- suppression des interférences selon CEM R10
- Hauteur du corps de la lampe: 101 mm
- Largeur du corps de la lampe: 101 mm
- Hauteur pied compris: 160 mm
- Largeur pied compris: 121 mm
- Diamètre de la base: 121 mm

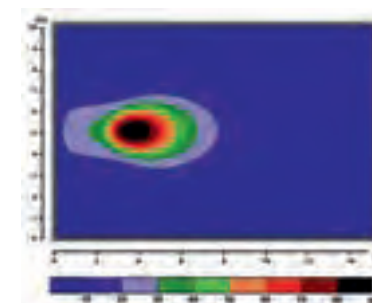

03

Lampe de travail à LED 3000 Lm

12V - 70V avec prise Deutsch

► Article No. 1004-90-9

► Description du produit

- convient également au montage sur chariots élévateurs et engins de chantier
- IP 66
- Plomb de 2,5 m
- Affectation des broches du connecteur Deutsch 2
- Consommation de 36 watts
- 12V - 70V
- Flux lumineux théorique 3375 lm
- Pied en acier inoxydable à fixer
- Poids: 1,05 kg
- Boîtier: aluminium
- suppression des interférences selon CEM R10
- Luminosité 3000 lm (9 LED)

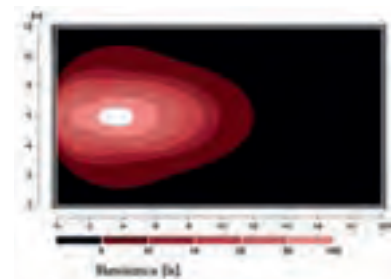

04

Projecteur de travail LED 5400 Lm

convient pour 12V et 24V

► Article No. 1004-90-8

► Description du produit

- Equipé de 12 LED hautes performances
- Intensité lumineuse: environ 5400 lumens
- Lumière parasite
- Tension de fonctionnement: 11,5 V à 33 V.
- pré-câblé (câble d'environ 2,5 m avec 2x1,5 mm² noir / plus blanc / moins)
- étanche IP66 / IP68
- Consommation électrique: 64 watts
- L / H / P: 110 x 159 x 85 mm
- boîtier en aluminium antichoc
- faible production de chaleur
- avec support de montage universel en acier inoxydable
- Sans homologation avec E-mark
- pour voitures et véhicules utilitaires
- suppression des interférences selon CEM R10

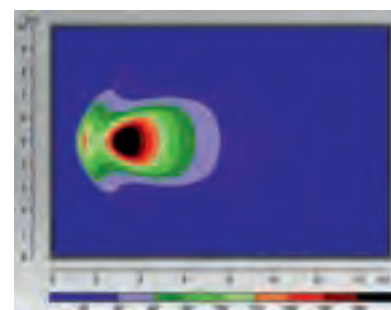

01

Gyrophare à LED

avec base magnétique, orange, 12V / 24V

▶ Article No. 1006-50-1

▶ Description du produit

- insensible aux vibrations
- boîtier résistant aux chocs et aux chocs
- Fonction double flash
- Câble en spirale de 3 m de long avec prise allume-cigare
- pour une utilisation mobile variable
- précâblé
- Base magnétique
- faible production de chaleur
- Sans homologation avec E-mark
- équipé de LED haute performance
- ECE R65
- Tension de fonctionnement: 12 V et 24 V
- Consommation d'énergie de 14 W
- étanche IP66 / IP68



02

Gyrophare à LED

vissable, orange, 12V / 24V

▶ Article No. 1006-50-2

▶ Description du produit

- insensible aux vibrations
- boîtier résistant aux chocs et aux chocs
- Fonction double flash
- variante à enfiler à visser
- pour une utilisation mobile variable
- précâblé
- Base magnétique
- faible production de chaleur
- Sans homologation avec E-mark
- équipé de LED haute performance
- ECE R65
- Tension de fonctionnement: 12 V et 24 V
- Consommation d'énergie de 14 W
- étanche IP66 / IP68





03

Feu de détresse LED

Mode de fonctionnement: lumière clignotante /
lumière continue / test de batterie

► Article No. 1003-230

► Description du produit

- Alimentation: 2 batteries mono cellules 1,5 V? (Réf. NF 3722-01)
- Tension de fonctionnement: 1,8 V-3,1 V
- Dimensions: 90 mm x 208 mm x 30 mm
- Poids: 480 g
- Homologation: le 12 mars 2012, l'homologation de type du feu a été effectuée par TÜV Rheinland



01

Marquage d'avertissement pour les conteneurs

pour conteneurs

▶ Article No. 1001-181-1

▶ Description du produit

- selon § 32 (1) n ° 27, 49 (4) n ° 4
- Type de feuille: Type II
- Couleur: rouge / blanc
- Matériel: film plastique
- Contenu: 4 x pointant vers la gauche, 4 x pointant vers la droite
- 705 mm x 141 mm
- 3M d'origine
- Type II, DIN 67520, couleur DIN 6171



02

Marquage d'avertissement ECE 70 pour véhicules remorqueurs, sur plaque aluminium

pour véhicules tracteurs (classe 2)

▶ Article No. 1001-181-4

▶ Description du produit

- Version en aluminium
- Type de feuille: Type II
- Couleur: jaune / orange
- Norme: ECE 70
- 565 mm x 130 mm x 1,0 mm



03

Marquage d'avertissement

pour remorques et semi-remorques

▶ Description du produit

- dimensions : longueur 570 mm/largeur 200 mm
- film : type II
- coloris : jaune/orange
- E4 007009



réf.	modèle	Unité emb.
1001-181-2	avec dos adhésif	1 Paar
1001-181-3	sur plaque en aluminium	1 Paar

04

Contour de sécurité 3M

conf. à la directive UN/ECE R 104

► Description du produit

- pour les supports rigides
- adhère sur les surfaces lisses, vernies
- largeur : 50 mm, longueur rouleau : 50 m



réf.	Fabricant	Coloris	modèle
1001-183-06	3M	blanc	pour les surfaces droites et lisses/la construction fixe, haute réflexion
1001-183-05	3M	jaune	pour les surfaces droites et lisses/la construction fixe, haute réflexion
1001-183-04	3M	rouge	pour les surfaces droites et lisses/la construction fixe, haute réflexion
1001-183-10	Normfest	blanc	pour les surfaces légèrement bombées
1001-183-09	Normfest	jaune	pour les surfaces légèrement bombées
1001-183-08	Normfest	rouge	pour les surfaces légèrement bombées





01

Marquage d'avertissement

141 mm de large

► Description du produit

- conf. à l'article 35 de la législation allemande sur les licences routières (StVZO)
- modèle : film
- film : type II
- coloris : rouge/blanc
- matériau : plastique
- fixation : autoadhésive
- qualité 3M



réf.

modèle

1001-183-02

courant à droite 45,7 m

1001-183-03

courant à gauche 45,7 m

1001-183-0

Set de marquage d'avertissement 144 mm x 9 m
 contenu : 1x9 m courant à gauche, 1x9 m courant à droite

02

Set de drapeaux d'avertissement

pour hayons élévateurs

► Description du produit

- dimensions : longueur 400 mm/largeur 250 mm
- conf. à la législation allemande sur les licences routières (StVZO) article 53b par. 5
- homologation technique
- film : type II
- coloris : rouge/blanc



réf.

modèle

1001-182-1	drapeau d'avertissement courant à gauche
1001-182-2	drapeau d'avertissement courant à droite
1001-182-9	Kit de drapeaux d'avertissement avec support
1001-182-3	support alu

03

Plaque de signalisation de stationnement

pliable, 285 x 285 mm

► Description du produit

- plaque de signalisation de stationnement conf. à la législation allemande sur les licences routières (StVZO) article 22a STV20 par. 1, n° 9
- 8 catadioptrés à prismes
- film : type III
- coloris : rouge/blanc
- matériau : aluminium



réf.

modèle

1001-180-1	avant
1001-180-3	arrière



01

Panneau de danger ADR approuvé par GGVS / ADR

Approuvé GGVS / ADR, pliable

▶ Article No. 1001-181-5

▶ Description du produit

- Couleur orange
- Type de feuille: Type I.
- Dimensions 400 mm x 300 mm
- avec protection des bords et trou sur le dessus
- Matériel: tôle d'acier



02

Un signe de danger signe de danger des déchets

Signe de danger des déchets

▶ Article No. 1001-181-6

▶ Description du produit

- Couleur blanche
- Type de feuille: Type I.
- pliable
- avec protection des bords





03

Rouleaux de papier thermique pour tachygraphes numériques

► Article No. 1003-1-190

► Description du produit

- Testé par l'Office fédéral des véhicules automobiles E1-190
- PU = 3 rouleaux de 10 m
- Largeur: 57 mm
- Grammage papier: 60 g
- revêtement supérieur (revêtement avant et arrière pour une protection optimale)



04

Disque à diagramme

1 paquet = 100 disques

réf.	modèle	Unité emb.
1003-125-01	universel, 125 km/h	100
1003-140-01	universel, 140 km/h	100
1003-125-05	universel, 180 km/h	100



01

Sangle d'arrimage

8m x 50 mm, 5t, DIN EN 12195-2 testé STF 300 daN

▶ Article No. 1002-55-355

▶ Description du produit

- Largeur: 50 mm
- Longueur: 8 m (courroie 7,5 m / cliquet 0,5 m)
- Force de précontrainte: STF 300 daN
- Force de traction: 2500 daN
- Force manuelle: SHF 50 daN
- testé selon DIN EN 12195-2
- Plage de température: -40 ° C à 100 ° C
- Allongement: 5%
- résistant à l'abrasion
- Crochet à griffes et cliquet à pression
- avec marque GS
- tissu en polyester hautement renforcé



02

Courroie de tension à levier long

8m x 50mm, testée DIN EN 12195-2 STF 500 daN

▶ Article No. 1002-55-358

▶ Description du produit

- Largeur: 50 mm
- Longueur: 8 mètres (ceinture de 7,5 mètres, cliquet de 0,5 mètre) avec crochet à griffes
- Force de pré-tension: STF 500 daN
- Force de traction: 2500 daN
- Force manuelle: SHF 50 daN
- testé selon DIN EN 12195-2
- Plage de température: -40 ° C à 100 ° C
- Allongement 5%
- résistant à l'abrasion
- Crochet et cliquet à tirage ergonomique avec verrouillage à levier manuel
- avec marque GS
- tissu en polyester hautement renforcé





03

Extrémité libre pour courroie de tension

7,5 m avec crochet à griffes

► Article No. 1002-55-357

► Description du produit

- Largeur: 50 mm
- Longueur: sangle de 7,5 m avec crochet à griffes
- Force de pré-tension: SHF 50 daN
- Force de traction: 2500 daN
- testé selon DIN EN 12195-2
- Plage de température: -40 ° C à 100 ° C
- Allongement 5%
- résistant à l'abrasion
- avec crochet
- avec marque GS
- tissu en polyester hautement renforcé



01

Tapis antidérapant

Regupol 7210 LS

▶ Article No. 1002-56

▶ Description du produit

- Dimensions: 5 m de long x 25 cm de large
- Epaisseur: 8 mm
- Résistance: UV, chlorure de sodium, acides faibles et alcalis
- Nettoyage: secouer, passer l'aspirateur, laver, si nécessaire traiter avec un nettoyeur haute pression
- Couleur: noir avec des particules de couleur vert foncé, vert clair et jaune
- réutilisable



02

Protection des bords pour les courroies de tension

Protection contre la cargaison aux arêtes vives

▶ Article No. 1002-55-2

▶ Description du produit

- Dimensions: 100 mm x 100 mm
- Peut être utilisé pour des angles de 90 °
- fendue, biseautée à 45 ° pour un enfilage facile de la courroie de tension
- Protège la courroie des bords coupants et rugueux
- Le guide-ruban et les languettes latérales empêchent les protecteurs d'angle de glisser ou de tomber
- meilleure répartition des forces de précharge



03

Enduit de réparation de bâche

avec un pouvoir adhésif extrême

► Description du produit

- Tissu PVC hautement résistant à la déchirure (matériau de bâche OEM)
- adhérence extrême, auto-adhésive sur une face
- Adhésif: adhésif spécial résistant aux intempéries et au vieillissement
- Résistance à la déchirure: 2500 N / 5 cm selon DIN EN ISO 1421 / VI
- Résistance supplémentaire à la déchirure: 270 N (selon DIN 53363)
- Poids: 650 g / m
- Résistance à la température: -30 ° C à 70 ° C
- Meilleure adhérence à des températures de: 10 ° C à 25 ° C
- Résistant aux intempéries et durable
- Résistant aux UV et aux brosses de lavage

réf.	largeur mm	Longueur m	Unité emb.
1001-190-1	100	5	1
1001-190-2	100	5	1



04

Rouleau compresseur

pour le soudage à plat

► Article No. 1010-100-1

► Description du produit

- Largeur: 45 mm
- Diamètre: 39 mm

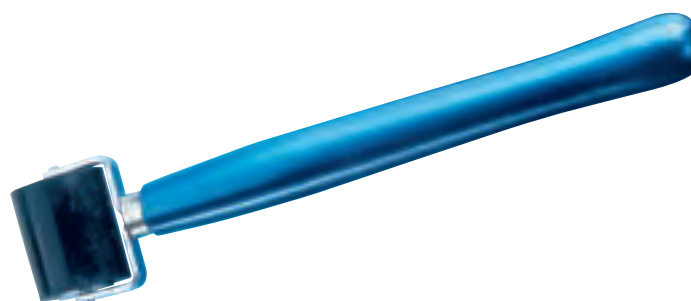

01

Crochet de bâche

Pour verrou tournant, intérieur renforcé avec bords arrondis, polyamide 6

réf.	Longueur mm	écart entre les trous	Ø trou	Unité emb.
1010-30-01	66	20 mm	3 mm	100



02

Crochet plat

galvanisé

réf.	Longueur mm	écart entre les trous	Ø trou	Unité emb.
1010-30-11	74	20 mm	3 mm	100



03

Crochet de bâche à trois trous, plastique

Plastique, gris

réf.	Longueur mm	écart entre les trous	Ø trou	Unité emb.
1010-30-21	40	45	3 mm	100



04

Crochet en S

galvanisé

réf.	largeur mm	Longueur mm	Unité emb.
1010-31-030	3	30	100
1010-31-042	4,2	45	100



05

Rivet creux double calott

Double Calott galvanisé

réf.	Ø mm	Longueur mm	Unité emb.
1010-41-21	13	12	100



06

Bouchons en caoutchouc
réglable, 280 mm x 40 mm



réf.	largeur mm	Longueur mm	Ø mm	Unité emb.
1010-70-500	40	280	8	25

07

Tendeur en caoutchouc
Ø 8 mm, noir



réf.	Longueur mm	Ø mm	Unité emb.
1010-70-200	200	8	50
1010-70-250	250	8	50
1010-70-400	400	8	50

08

Courroies à boucle
largeur 20 mm

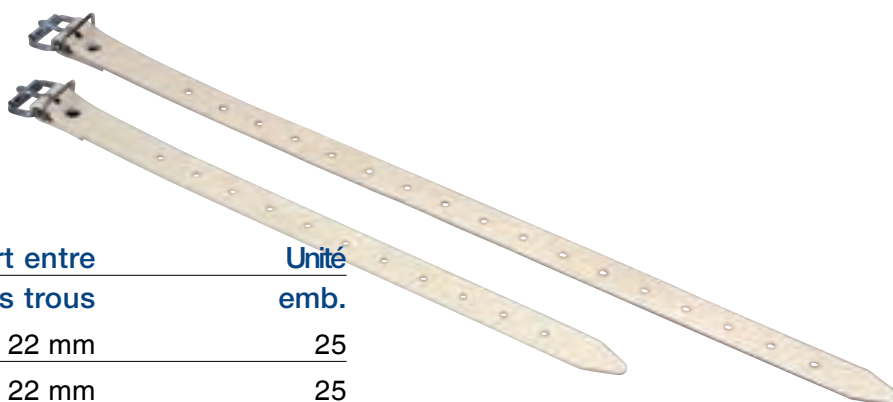

réf.	Longueur mm	écart entre les trous	Unité emb.
1010-60-350	350	22 mm	25
1010-60-500	500	22 mm	25



01

Corde élastique

rouleau de 100 m

► Description du produit

- très bonne résistance aux UV
- très bonne résistance à l'abrasion
- incorruptible
- couleurs constantes
- longue durée de vie
- Composition de la corde:
 - Noyau principal: noyau multi-fils en latex
 - Gaine extérieure: monofibre polyéthylène PE
- Force daN à 25% d'allongement de la longueur utile 3,8
- Force daN à 50% d'allongement de la longueur effective 5,0
- Force daN à 75% d'allongement de la longueur effective 6,2
- Forcer daN à 100% d'allongement de la longueur effective 7,4
- Résistance à la rupture en daN 73
- Allongement en% de la longueur effective au point de rupture 270

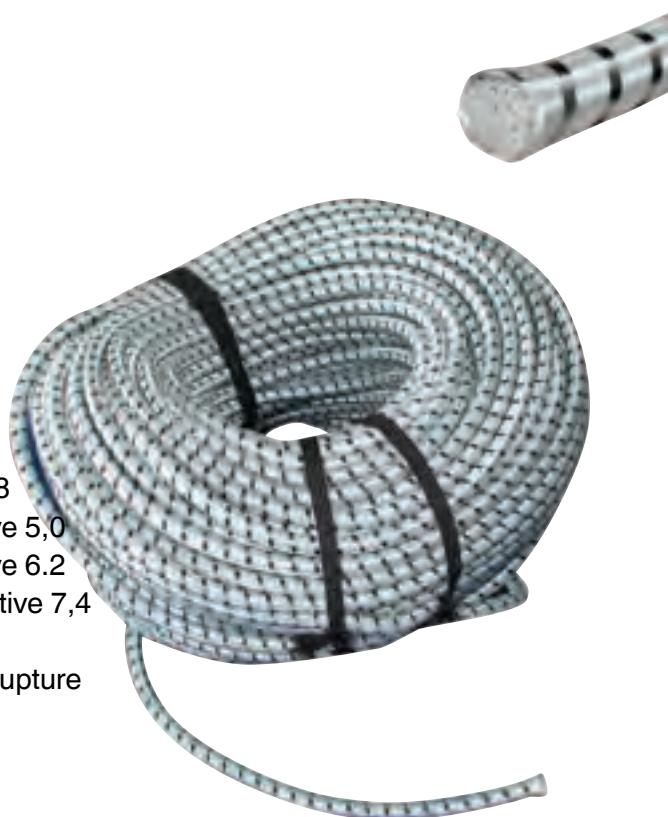

réf.	Ø mm	Longueur m
1010-536-100	8	100
1010-537-100	10	100

02

Corde pour bâche

Ø 8 mm

► Description du produit

- 100 mtr.
- Corde de bâche en plastique, sans cadmium
- Sisal translucide

réf.	Ø mm	Longueur m
1010-535-100	8	100



03

Agrafe

pour tendeur et corde de bâche

réf.	Ø mm	Unité emb.
1010-032-08	8	50
1010-032-10	10	50

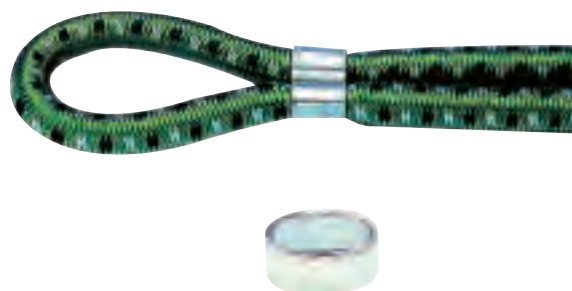

04

Extrémité de corde

avec mousqueton simple, zinguée

réf.	Ø mm	Unité emb.
1010-50-008	8	50
1010-50-010	10	50



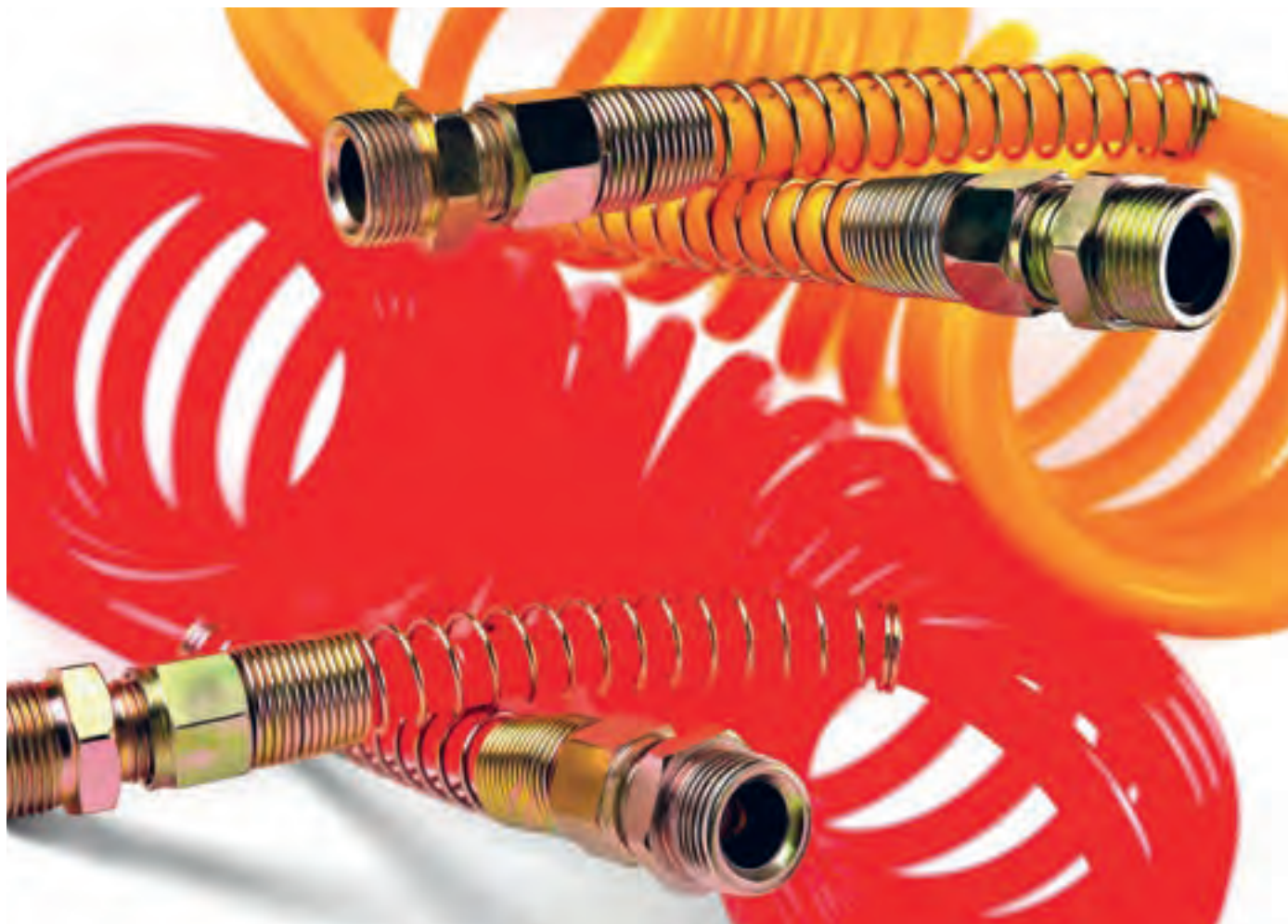

01

Jeu de douilles d'extension ensemble

► Article No. 1005-10-003

► Description du produit
- pour batterie à air M16

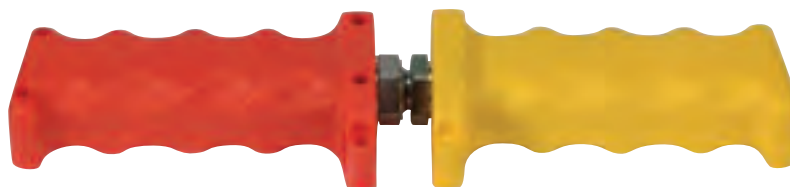

02

Pièce filetée pour les câbles d'alimentation

réf.	modèle	Unité emb.
1005-41-01	court, M16	1
1005-41-02	M22 court	1
1005-41-03	M16 long	1
1005-41-04	M18 long	1



03

Flexible en spirale PU NF

solide et souple

► Description du produit

- 21 tours
(enroulement étroit, 80 mm de diamètre)
- ressort métallique de protection anti-pli
- longueur de service : 4,5 m
- plage de températures : de -40 °C à +95 °C
- 2 extrémités filetées M16

réf.	Coloris
1005-10-005	rouge
1005-10-006	jaune
1005-10-007	noir



04

Flexible en spirale PU

21 tours,
extrêmement solide et souple

► Description du produit

- longueur de service : 4,5 m
- avec extrémité filetée M16
- plage de températures : de -40 °C à +95 °C

réf.	Coloris
1005-10-001	rouge
1005-10-002	jaune

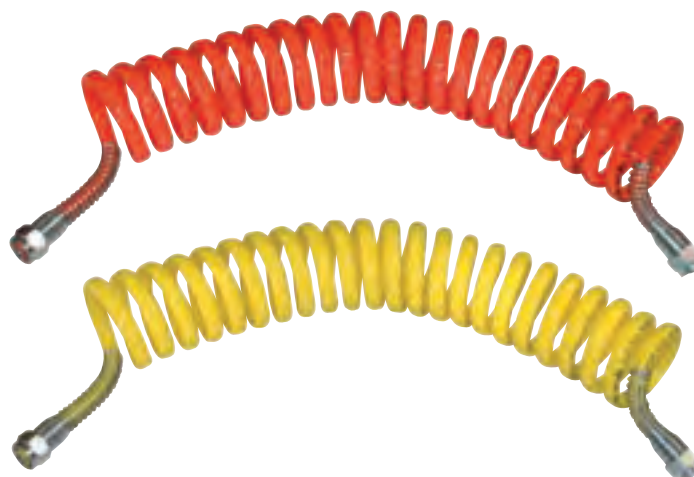

05

Soufflette avec raccord rapide en T

avec raccord rapide en T

► Article No. 1002-500

► Description du produit

- pour nettoyer l'intérieur du camion
- Longueur du pistolet: 120 mm
- Longueur du tuyau spiralé PU: 5 m
- Pression maximale: 13 kg / cm²
- avec raccord rapide en T



01

Tête d'accouplement

standard, sans valve, par ex. pour remorque

réf.	modèle	Coloris	Unité emb.
1005-50-01	M16	jaune	1
1005-50-03	M22	jaune	1
1005-50-02	M16	rouge	1
1005-50-04	M22	rouge	1
1005-52-03	Joint de rechange	noir	25



02

Tête d'accouplement

automatique avec soupape anti-retour

réf.	modèle	Coloris	Unité emb.
1005-51-01	M16	jaune	1
1005-51-03	M22	jaune	1
1005-51-02	M16	rouge	1
1005-51-04	M22	rouge	1



03

Tête d'accouplement

pour semi-remorque, avec filtre de ligne

réf.	modèle	Coloris	Unité emb.
1005-53-01	M16	rouge	1
1005-53-02	M16	jaune	1
1005-53-03	M16, avec prise de test	jaune	1



04

Tête d'accouplement

pour remorques à timon, avec filtre de ligne

réf.	modèle	Coloris	Unité emb.
1005-53-04	M16	rouge	1
1005-53-05	M16	jaune	1
1005-53-06	M16, avec prise de test	jaune	1



Véhicules utilitaires

01

Connecteur droit
en laiton

réf.	modèle	Unité emb.
1002-16-06	6 mm	5
1002-16-08	8 mm	5
1002-16-09	9 mm	5
1002-16-010	10 mm	1
1002-16-011	11 mm	5
1002-16-012	12 mm	1
1002-16-015	15 mm	5



02

Raccord en T
en laiton

réf.	modèle	Unité emb.
1002-14-06	6 mm	1
1002-14-08	8 mm	1



03

Réducteur
en laiton

réf.	modèle	Unité emb.
1002-8-6	6-8 mm	1
1002-10-6	6-10 mm	1
1002-10-8	8-10 mm	1
1002-12-8	8-12 mm	1
1002-12-10	10-12 mm	1



04

Connecteur droit
en plastique

réf.	modèle	Unité emb.
1002-06-04	4 mm	10
1002-06-05	5 mm	10
1002-06-06	6 mm	5
1002-06-08	8 mm	5
1002-06-10	10 mm	5
1002-06-12	12 mm	5



05

Raccord en T
en plastique

réf.	modèle	Unité emb.
1002-04-04	4 mm	5
1002-04-06	6 mm	5
1002-04-08	8 mm	5



06

Raccord coudé
en plastique

réf.	modèle	Unité emb.
1002-02-06	6 mm	5
1002-02-08	8 mm	5





07

Assortiment de connecteurs droits

Laiton, plastique

► Article No. 1957-100-1

► Contenu: 40 pièces

- 5 x connecteur droit en plastique 4 mm (réf.1002-06-04)
- 5 x connecteur droit en plastique 5 mm (réf.1002-06-05)
- 5 x connecteur droit en plastique 6 mm (réf.1002-06-06)
- 5 x connecteurs droits en plastique 8 mm (réf.1002-06-08)
- 5 x connecteur droit en laiton 10 mm (Réf.1002-16-010)
- 5 x connecteurs droits en laiton 12 mm (réf.1002-16-012)
- 5 x connecteur droit en laiton 6 mm (réf.1002-16-06)
- 5 x connecteurs droits en laiton 8 mm (réf.1002-16-08)



01

Raccords filetés à vis

réf.	Tube	Unité emb.
1002-54-064	6 x 1,0	1
1002-54-084	8 x 1,0	1
1002-54-104	10 x 1,0	1
1002-54-124	12 x 1,5	1
1002-54-154	15 x 1,5	1



02

Anneaux coupants

réf.	Tube	Unité emb.
1002-54-062	6 x 1,0	1
1002-54-082	8 x 1,0	1
1002-54-102	10 x 1,0	1
1002-54-122	12 x 1,5	1
1002-54-152	15 x 1,5	1



Je suis aussi disponible en assortiment :
Article No. 1957-54-016

03

Des noisettes

réf.	Tube	Unité emb.
1002-54-063	6 x 1,0	1
1002-54-083	8 x 1,0	1
1002-54-103	10 x 1,0	1
1002-54-123	12 x 1,5	1
1002-54-153	15 x 1,5	1



Je suis aussi disponible en assortiment :
Article No. 1957-54-016

04

Douilles de soutien

réf.	Tube	Unité emb.
1002-54-061	6 x 1,0	1
1002-54-081	8 x 1,0	1
1002-54-101	10 x 1,0	1
1002-54-121	12 x 1,5	1
1002-54-151	15 x 1,5	1



Je suis aussi disponible en assortiment :
Article No. 1957-54-016

05

Anneaux de frein

Frein pneumatique de camion, connexion à vis de frein

réf.	Anneau	Anneau d'étanchéité	Unité emb.
6464-12-16	12 x 16	10 x 14	1
6464-14-18	14 x 18	12 x 17	1
6464-16-22	16 x 22	15 x 19	1
6464-18-22	18 x 22	16 x 20	1
6464-22-27	22 x 27	20 x 24	1





06

Tuyaux en polyamide

Résistant à la pression jusqu'à 15 bar, collier de 25 mètres, DIN 73378

réf.	Ø mm	épaisseur de paroi mm
1002-54-06	6	1,0
1002-54-08	8	1,0
1002-54-10	10	1,0
1002-54-12	12	1,5
1002-54-15	15	1,5



07

Pince coupante pour tuyaux en polyamide

► Article No. 1002-08-100

► Article No. 1002-08-111 | Lames de remplacement, 1 paire

► Description du produit:

- avec lames interchangeables
- avec housse de protection
- Corps en aluminium, longueur totale 185 mm
- Lame en acier 65 Mn



01

GraisseurDIN 71412 A, H1, galvanisé,
trempé, surface chromée

02

Graisseur

DIN 71412, H 2



03

Graisseur

DIN 71412, H 3



réf.	modèle	Unité emb.	réf.	modèle	Unité emb.	réf.	modèle	Unité emb.
6986-40	M6 x 1	50	6986-50	M6 x 1	50	6986-60	M6 x 1	50
6986-41	M8 x 1	50	6986-51	M8 x 1	50	6986-61	M8 x 1	50
6986-42	M10 x 1	50	6986-52	M10 x 1	50	6986-62	M10 x 1	50

04

Colliers de serrage robustes, colliers de boulon pivotant

► Description du produit

- Charnière et serrure en W2 / DIN 1.4016
- Vis en acier galvanisé
- couple de rupture très élevé
- tension de courroie très élevée
- Vis spéciale avec tube d'écartement intégré et six pans creux
- boucles de ruban renforcées
- suspension mécanique sans points de soudure et corrosion de contact
- Pont avec protection de tuyau
- Le ruban robuste aux bords arrondis empêche les blessures et les dommages aux tuyaux
- Les boulons creux réduisent la force de traction sur la vis et le verrou mécanique



réf.	plage de serrage	largeur	Unité emb.	réf.	plage de serrage	largeur	Unité emb.
5543-19-21	19-21 mm	18 mm	10	5543-73-79	73-79 mm	25 mm	10
5543-23-25	23-25 mm	18 mm	10	5543-85-91	85-91 mm	25 mm	5
5543-25-27	25-27 mm	18 mm	10	5543-97-104	97-104 mm	25 mm	5
5543-29-31	29-31 mm	18 mm	10	5543-112-121	112-121 mm	25 mm	5
5543-34-37	34-37 mm	18 mm	10	5543-140-150	140-150 mm	30 mm	5
5543-40-43	40-43 mm	18 mm	10	5543-150-162	150-162 mm	30 mm	5
5543-47-51	47-51 mm	20 mm	10				
5543-55-59	55-59 mm	20 mm	10				
5543-63-68	63-68 mm	20 mm	10				

05

Colliers de serrage

caoutchouté

► Description du produit

- entièrement galvanisé
- RSGU
- caoutchouté



réf.	Ø tube	largeur	Ø trou	Unité emb.
5542-6-12	6 mm	12 mm	5,3 mm	50
5542-6-15	6 mm	15 mm	6,4 mm	50
5542-8-12	8 mm	12 mm	5,3 mm	50
5542-8-15	8 mm	15 mm	6,4 mm	50
5542-8-20	8 mm	20 mm	8,4 mm	50
5542-9-12	9 mm	12 mm	5,3 mm	50
5542-10-12	10 mm	12 mm	5,3 mm	50
5542-10-15	10 mm	15 mm	6,4 mm	50
5542-12-12	12 mm	12 mm	5,3 mm	50
5542-12-15	12 mm	15 mm	6,4 mm	50
5542-15-12	15 mm	12 mm	5,3 mm	25
5542-15-15	15 mm	15 mm	6,4 mm	25
5542-15-20	15 mm	20 mm	8,4 mm	25
5542-18-15	18 mm	15 mm	6,4 mm	25
5542-20-15	20 mm	15 mm	6,4 mm	25
5542-20-20	20 mm	20 mm	8,4 mm	25
5542-25-12	25 mm	12 mm	5,3 mm	25
5542-25-15	25 mm	15 mm	6,4 mm	25
5542-25-20	25 mm	20 mm	8,4 mm	10
5542-30-15	30 mm	15 mm	6,4 mm	10
5542-30-20	30 mm	20 mm	8,4 mm	10
5542-35-15	35 mm	15 mm	6,4 mm	10
5542-40-20	40 mm	20 mm	8,4 mm	10
5542-50-15	50 mm	15 mm	6,4 mm	10





01

Colliers de serrage avec filetage à vis sans fin

► Description du produit

- Bracquet et boîtier: acier inoxydable 1.4016
- Vis: acier, galvanisé, largeur de bande 9 mm
- Taille de clé 7 mm



réf.	plage de serrage	Unité emb.
5539-008-12	8 - 12 mm	50
5539-008-16	8 - 16 mm	50
5539-012-20	12 - 22 mm	50
5539-016-25	16 - 25 mm	50
5539-020-32	20 - 32 mm	50
5539-025-40	25 - 40 mm	50
5539-032-50	32 - 50 mm	50
5539-040-60	40 - 60 mm	25
5539-050-70	50 - 70 mm	25
5539-060-80	60 - 80 mm	25
5539-070-90	70 - 90 mm	25
5539-080-100	80 - 100 mm	25
5539-090-110	90 - 110 mm	25
5539-100-120	100 - 120 mm	25
5539-110-130	110 - 130 mm	25
5539-120-140	120 - 140 mm	25
5539-130-150	130 - 150 mm	10
5539-140-160	140 - 160 mm	10
5539-150-170	150 - 170 mm	10
5539-160-180	160 - 180 mm	10



02

Affichage du collier de serrage

► Article No. 5539-077-777

► Description du produit

- Largeur de bande 9 mm
- bande en relief à l'intérieur
- Bande et boîtier en acier inoxydable 1.4016
- Résistance à la corrosion lors du test au brouillard salin au moins 72 heures
- Fil trapézoïdal (lisse à l'intérieur de la courroie)
- Vis avec empreinte cruciforme (SW 7), acier galvanisé

- 20 x colliers de serrage à vis sans fin 8-16 (réf.5539-008-16)
- 20 x colliers de serrage avec vis sans fin 12-22 (réf.5539-012-20)
- 10 x colliers de serrage à vis sans fin 16-27 (réf.5539-016-25)
- 10 x colliers de serrage avec vis sans fin 20-32 (réf.5539-020-32)
- 10 x colliers de serrage avec vis sans fin 25-40 (réf.5539-025-40)
- 10 x colliers de serrage avec vis sans fin 32-50 (réf.5539-032-50)
- 10 x colliers de serrage avec filetage à vis sans fin 40-60 (réf.5539-040-60)
- 10 x colliers de serrage avec vis sans fin 50-70 (réf.5539-050-70)
- 10 x colliers de serrage avec vis sans fin 60-80 (réf.5539-060-80)
- 10 x colliers de serrage à vis sans fin 70-90 (réf.5539-070-90)
- 1 x 426-7; clé à douille hexagonale (réf.5539-85)
- 1 x plaque perforée 500x450 MM (Réf.7100-000-1)
- 12 x porte-outils coudé 150 mm (Réf.7100-000-3)
- 1 x pince à outils petit 19 mm (Réf.7100-000-305)
- 2 bandes d'étiquettes autocollantes 430 mm (Réf.7100-000-5)

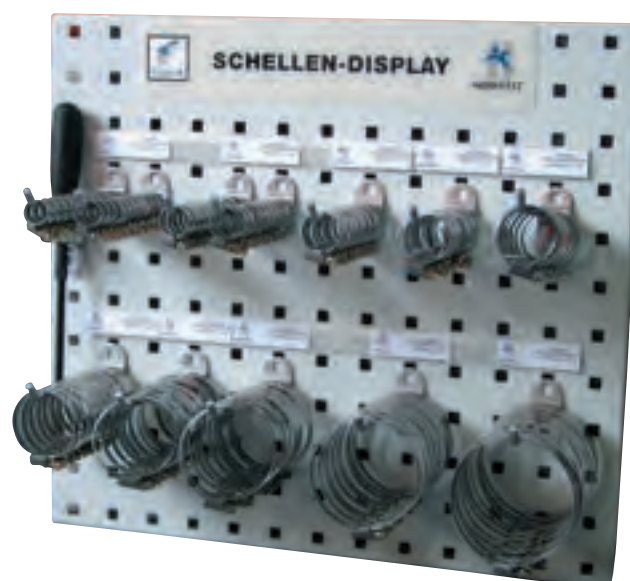

03

Pinces Breeze

► Description du produit

- Bracelet et boîtier: acier inoxydable A2
- Vis: acier, zingué, vis hexagonale fendue
- Filetage de vis, largeur de bande 14,3 mm
- Largeur sur plats 8 mm



réf.	plage de serrage	Unité emb.	réf.	plage de serrage	Unité emb.
5547-11-20	10 - 20 mm	25	5547-80-100	80 - 100 mm	10
5547-16-25	16 - 25 mm	25	5547-90-110	90 - 110 mm	10
5547-20-32	20 - 32 mm	25	5547-100-120	100 - 120 mm	10
5547-25-40	25 - 40 mm	25	5547-110-130	110 - 130 mm	10
5547-32-50	35 - 50 mm	25	5547-120-140	120 - 140 mm	10
5547-40-60	40 - 60 mm	25			
5547-50-70	50 - 70 mm	25			
5547-60-80	60 - 80 mm	25			
5547-70-90	70 - 90 mm	25			

01

Hélice à 7 pôles

7 broches

▶ Article No. 3555-320-43

▶ Description du produit

- Longueur de travail: 3,0 m
- Matériel: PUR
- La force de rappel correspond aux réglementations OEM
- avec connecteurs étanches
- Type S - 3731
- 6 prises, 1 broche
- 7 broches
- 24 V



02

Hélice à 7 pôles

7 broches

▶ Article No. 3555-320-42

▶ Description du produit

- Longueur de travail: 3,0 m
- Matériel: PUR
- La force de rappel correspond aux réglementations OEM
- avec connecteurs étanches
- Type N
- peu tordu
- 7 broches
- ISO 1185
- 24 V



03

Câble spiralé EBS 7 pôles

7 broches

▶ Article No. 3555-320-45

▶ Description du produit

- Longueur de travail: 3,5 m
- Matériel: PUR
- La force de rappel correspond aux réglementations OEM
- peu tordu
- 7 broches
- 24V



04

Hélice à 15 pôles

15 broches

► Article No. 3555-320-50

► Description du produit

- Longueur de travail: 3,5 m
- avec connexion par pince
- Matériel: PUR
- La force de rappel correspond aux réglementations OEM
- peu tordu
- 15 broches
- 24 V



05

Adaptateur câble spiralé 15 broches vers 2 x 7 broches

15 broches à 2 x 7 broches

► Article No. 3555-320-53

► Description du produit

- pour l'alimentation électrique des tracteurs de véhicules utilitaires neufs sur les remorques plus anciennes
- 13 poteaux occupés conformément aux normes
- bouchons encapsulés type „N“ et type „S“
- Longueur de travail: 3,5 m
- Matériel: PUR
- La force de rappel correspond aux réglementations OEM
- peu tordu
- 24 V



06

Adaptateur câble spiralé 15 broches vers 2 x 7 broches

15 broches à 2 x 7 broches

► Article No. 3555-320-51

► Description du produit

- 13 broches attribuées
- Longueur de travail: 3,5 m
- Type N / S
- Matériel: PUR
- La force de rappel correspond aux réglementations OEM
- peu tordu
- 15 à 7 broches
- 24 V



01

Prise EBS 7 broches

7 broches

▶ Article No. 3555-310-7

▶ Description du produit

- avec contacts à vis
- Testé GGVS / ADR
- 7 broches
- 24 V



02

Prise 7 broches

7 broches

▶ Article No. 3555-305-286

▶ Description du produit

- avec contacts à vis
- Joint en caoutchouc dans le couvercle
- Les types
- Capacité de charge: 20 A à 24 V.
- Prise ISO 3731 K
- 7 broches
- 24 V



01

Prise 7 broches

7 broches

▶ Article No. 3555-305-287

▶ Description du produit

- avec contacts à vis
- Joint en caoutchouc dans le couvercle
- Type N
- Capacité de charge: 20 A à 24 V.
- Broche ISO 1185 K
- 7 broches
- 24 V



04

Prise 3 broches

3 pôles

▶ Article No. 3555-310-60

▶ Description du produit

- avec contacts à vis
- Les types
- Capacité de charge: 20 A à 24 V.
- Plastique
- Broche ISO 1185 K
- 3 pôles
- 24 V



05

Prises 15 broches

15 broches

▶ Article No. 3555-310-15

▶ Description du produit

- avec contacts à vis
- Testé GGVS / ADR
- 15 broches
- 24 V



06

Adaptateur court 15 broches vers 7 broches

15 broches à 7 broches

▶ Article No. 3555-320-52

▶ Description du produit

- Adaptateur de 15 broches à 7 broches
- ISO 12098
- Plastique
- 24 V





01

Fiche EBS 7 broches

7 broches

▶ Article No. 3555-310-70

▶ Description du produit

- avec contacts à vis
- Testé GGVS / ADR
- 7 broches
- 24 V



02

Connecteur 15 broches

15 broches

▶ Article No. 3555-310-150

▶ Description du produit

- avec contacts à vis
- Testé GGVS / ADR
- 15 broches
- 24 V



03

Connecteur 3 broches

3 pôles

▶ Article No. 3555-310-6

▶ Description du produit

- avec contacts à vis
- Les types
- Capacité de charge: 20 A à 24 V.
- Plastique
- 3 pôles
- 24 V



04

prise de courant

7 broches

▶ Article No. 3555-305-587 | métal

▶ Article No. 3555-305-589 | plastique

▶ Description du produit

- Capacité de charge: 20 A à 24 V.
- Longueur: 116 mm
- Tapez N / „léger“
- avec contacts à vis



05

prise de courant

7 broches

▶ Article No. 3555-305-586 | métal

▶ Article No. 3555-305-588 | plastique

▶ Description du produit

- Capacité de charge: 20 A à 24 V.
- Longueur: 116 mm
- Type S / „consommateurs secondaires“
- avec contacts à vis



01

Boîte de distribution

8 fois

▶ **Article No. 1004-100-1**▶ **Description du produit**

- Boîte de jonction de câble à 8 broches
- avec 32 fiches plates
- 4 rangées
- boîtier étanche
- Matériau du couvercle: aluminium
- Matériau du boîtier: polyester BMC
- Fermeture: 2 pinces
- Dimensions (L x l x H): 150 mm x 93 mm x 45 mm
- Fixation: 2 trous Ø 5,5 mm
- Entraxe (mm) 90.0



02

Boîte de distribution

16 fois

▶ **Article No. 1004-100**▶ **Description du produit**

- Compatible ADR
- Marquage des composants TÜV (TÜ.EGG.028-96)
- Boîtier en plastique étanche et résistant au jet de vapeur IP69K
- Matériau du boîtier: PA
- avec insert (11 potentiels 8 broches et 4 potentiels 4 broches)
- Fermeture: 2 pinces ou 4 vis (couple de serrage recommandé: 1,7 Nm)
- Dimensions (L x l x H): 167 mm x 157 mm x 99 mm
- Fixation: 4 trous Ø 5,5 mm
- Entraxe 65/110 mm
- 16 raccords à vis PG



03

Pinces de batterie pour voitures

connexion de câble max. : 50 mm²

réf.	modèle	Unité emb.
3510-1	+ à gauche	1
3510-2	- à gauche	1
3510-3	- droite	1
3510-4	+ droite	1



04

Pinces de batterie pour véhicules utilitaires

Laiton étamé

réf.	modèle	Unité emb.
3510-7	+ gauche	1
3510-6	- droite	1



05

Pinces de batterie Büssing

Laiton étamé

réf.	modèle	Unité emb.
3510-20	- gauche	1
3510-19	+ droite	1



01

Start Booster - dispositif de démarrage rapide pour voitures et camions

Voiture 12 V

► Article No. 7771-12-24

► Description du produit

- avec chargeur 12-220 V (4,0 A)
- AVEC protection de poteau
- Tension: 12 V ou 24 V, choix de tension via prise
- Puissance de crête (SAE) 12 V / 24 V: 7000 ampères / 3500 ampères
- Puissance de démarrage 12 V / 24 V: 2300 ampères / 1150 ampères
- Tension du chargeur: 230 V
- Chargement: 12 V 4 A
- Autonomie de la batterie *: 500 cycles (* basé sur une décharge de 50%)
- Longueur de câble: 182 cm
- Diamètre du câble cuivre: 50 mm²
- Nombre de batteries spéciales 500 A intégrées: 2
- pince entièrement isolée
- protégé contre les pics de tension 2 fusibles 500 A
- boîtier ABS durable et antichoc
- câble flexible avec une pince en cuivre solide entièrement isolée
- avec testeur de niveau de charge LED



02

Fusible pour booster

12V et 24V

► Article No. 7771-12-14

► Description du produit

- 500 AMP



03

Batterie 12V et 24V

► Article No. 7771-12-13



04

Pinces de chargement

► Description du produit

- Longueur : 155 mm
- Largeur d'ouverture maximale : 40 mm
- poids : 170 g
- pinces à tôle entièrement isolées
- raccord à vis pour cosses de câbles via un oeillet annulaire M6
- vis incluses



réf.	Coloris	Énergie	Utilisation
7771-16-200	rouge	200 A	VOITURE DE TOURISME
7771-16-201	noir	200 A	VOITURE DE TOURISME
7771-35-600	rouge	600 A	VÉHICULES UTILITAIRES
7771-35-601	noir	600 A	VÉHICULES UTILITAIRES

05

Câble de démarrage

► Description du produit

- tête de pince étroite pour les espaces restreints au niveau de la borne de la batterie
- câble flexible en cuivre pur
- pinces en polyamide de haute qualité
- les câbles sont fournis dans un sac de rangement



réf.	longueur	Ø / mm ²
7771-16	3,0 m	16 pour les voitures
7771-35	4,5 m	35 avec protection contre les surtensions
7771-50	5,0 m	50 pour les véhicules utilitaires

06

Protection de survoltage

pour souder 12/24 volts

► Article No. 4982-500

► Description du produit

- pour véhicules utilitaires et voitures
- supprime les pics de tension
- Indicateur de connexion LED
- pas de déconnexion de la batterie pendant le soudage
- pas de reprogrammation de la radio, de l'horloge, etc.
- gain de temps considérable



01

Piles en conditionnement Normfest

dans la présentation de Normfest

- ▶ Description du produit
- sans cadmium ni mercure
- Alcaline



réf.	modèle	tension	Unité emb.
3722-72	Micro AAA	1,5 volts	40
3722-71	Mignon AA	1,5 volts	40

02

Batteries haute énergie VARTA

en emballage blister



réf.	modèle	tension	Unité emb.
3722-04	Micro AAA	1,5 volts	4
3722-03	Mignon AA	1,5 volts	4
3722-02	Baby C	1,5 volts	2
3722-01	Mono D	1,5 volts	2
3722-05	Block E	9,0 volts	1

03

Batteries haute énergie VARTA

Applications spéciales



réf.	modèle	tension	Unité emb.
3722-24	A 23, MN 21	12 volts	1

04

Batteries haute énergie VARTA

Applications spéciales



réf.	modèle	tension	Unité emb.
3722-29	LR 1, 4001	1,5 volts	1

05

Chargeur de batterie pour piles rechargeables

Téléviseur Photocam Ansmann

► Article No. 3722-70

► Description du produit

- pour 2 ou 4 piles Micro AAA / Mignon AA
- avec détection automatique de batterie pleine
- l'écran LCD éclairé en bleu informe clairement sur l'état de charge par paliers de 25
- les petits graphiques à barres sont faciles à lire, même dans l'obscurité, grâce à l'écran éclairé
- les piles défectueuses ou les piles insérées sont automatiquement détectées
- Protection contre les surcharges, temporisateur de sécurité et protection contre l'inversion de polarité
- lorsque la charge est terminée, l'appareil passe à la charge d'impulsion intelligente
- charge 2 ou 4 piles de taille Micro AAA et Mignon AA, contrôlées par un microcontrôleur
- grâce à sa large plage d'entrée, la PhotoCam IV peut être utilisée dans le monde entier (via un adaptateur) de 100 à 240 V
- Dimensions : 6,5 x 11,8 cm (largeur x hauteur)



06

Batteries VARTA

VARTA Akkus

► Description du produit

- Technologie „Ready 2 Use
- Tension : 1,2 Volt
- Conditionnement : en vrac ou à partir de 10 pièces dans un carton
- Système électronique : Ni-MH

réf.	modèle	ampère-heure	Unité emb.
3722-40	Micro AAA	800 mAh	1
3722-41	Mignon AA	2100 mAh	1



01

Piles bouton

Système électronique : Lithium

réf.	modèle	tension	Unité emb.
3722-27	CR 1220	3 volts	1
3722-26	CR 1616	3 volts	1
3722-25	CR 1620	3 volts	1
3722-30	CR 1623	3 volts	1
3722-23	CR 2016	3 volts	1
3722-20	CR 2025	3 volts	1
3722-21	CR 2032	3 volts	1
3722-42	CR 2430	3 volts	1
3722-32	CR 2450	3 volts	1
3722-33	CR 1/3N	3 volts	1
3722-31	LR 44, V13GA	1,5 volts	1
3722-22	625A	1,5 volts	1

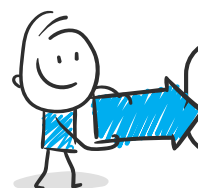

Je suis aussi disponible
en assortiment :
Article No. 1957-580

02

Batterie de lanterne

Bloc 6V - 50Ah

▶ Article No. 3722-650

▶ Description du produit

- Idéal pour l'éclairage, les dispositifs de sécurité, les systèmes d'alarme, les chantiers de construction, l'agriculture et bien plus encore.
- Courbe de décharge constante et donc luminosité constante des voyants
- Sans mercure ni cadmium
- Temps de fonctionnement particulièrement longs
- Durée de conservation de 2 ans



03

Batterie de lanterne

Bloc 4R25 6 volts - 7 Ah

▶ Article No. 3722-60

▶ Description du produit

- 4-R25
- 6V
- 7Ah
- pour utilisation dans les feux clignotants de chantier



04

Lampe à décharge au xénon D2S

12 / 85V 35W P32d-2

► Article No. 3720-064-222

► Description du produit

- pour projecteurs à projection
- environ 4100 Kelvin



05

Lampe à décharge au xéneon D2R

12 / 85V 35W P32d-3

► Article No. 3720-064-223

► Description du produit

- pour phares réfléchissants
- environ 4000 Kelvin



06

Lampe à décharge au xénon D1S

12 / 85V 35W PK32d-2

► Article No. 3720-064-224

► Description du produit

- environ 4000 Kelvin
- 3200 lumens



07

Lampe à décharge au xénon D3S

12 / 42V 35W PK32d-5

► Article No. 3720-064-225

► Description du produit

- pour phares à réflexion
- environ 4000 Kelvin
- 3 200 lumens



08

Lampe à décharge au xénon D4S

12 / 42V 35W P32d-5

► Article No. 3720-064-226

► Description du produit

- pour phares à réflexion
- environ 4000 Kelvin
- 3 200 lumens



09

Lampe à décharge au xénon D4R

12 / 85V 35W P32d-6

► Article No. 3720-064-227

► Description du produit

- pour phares réfléchissants
- environ 4000 Kelvin
- 2800 lumens



01

H7

Prise 24V 70W Px26d

réf.	modèle	Fabricant
3720-064-274	HD / LL	Osram
3720-064-273	HD / LL	Qualité de l'équipement d'origine
3723-064-211	standard	Normlight



02

H4

24V 75 / 70W P43t

réf.	modèle	Fabricant
3720-064-272	HD / LL	Qualité de l'équipement d'origine
3723-064-196	standard	Normlight
3723-064-197	HD	Normlight



03

H1

24V 70W P14.5s

réf.	modèle	Fabricant
3720-064-270	HD / LL	Qualité de l'équipement d'origine
3723-064-155	standard	Normlight



04

H3

24V 70W PK22s

réf.	modèle	Fabricant
3720-064-271	HD / LL	Qualité de l'équipement d'origine
3723-064-151	standard	Normlight



05

H15

24V 60 / 20W PGJ23t-1

Qualité OEM

- ▶ Article No. 3720-064-275



06

H11

24V 70W PGJ19-2

Qualité OEM

- ▶ Article No. 3720-064-217



01

Feu arrière

Base BA15s

**Fabricant**

réf.	Énergie	modèle	Fabricant
3720-056-27	5W	5 W	Qualité d'origine
3720-752-3	5W	5 W HD LL	Qualité d'origine
3720-056-37	10W	10 W	Qualité d'origine
3720-752-5	10W	10 W HD LL	Qualité d'origine
3723-562-7	5W	5 W HD Normlight	Normlight
3723-563-7	10W	10 W HD Normlight	Normlight

02

Témoin ou feu stop

Base BA15s

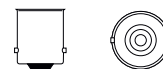
**Fabricant**

réf.	Énergie	modèle	Fabricant
3720-075-35	18W	18 W	Qualité d'origine
3720-075-11	21W	21 W	Qualité d'origine
3720-752-1	21W	21 W HD LL	Qualité d'origine
3723-075-11	21W	21 W Normlight	Normlight
3723-751-1	21W	21 W HD Normlight	Normlight

03

Feu stop et feu arrière

Base BAY15d

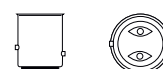
**Fabricant**

réf.	Énergie	Fabricant
3720-075-37	21/5W	Qualité d'origine
3720-075-371	21/5W	Qualité d'origine

04

Ampoule clignotante 24V PY21W HDLL jaune
Base BAU15S

► Article No. 3720-752-2

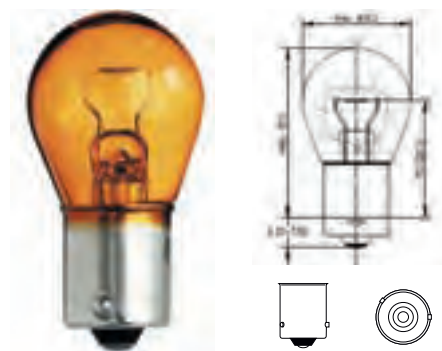

05

Feu de frein ou feu arrière
24 V BAY15d

réf.	Énergie	modèle	Fabricant
3723-075-37	21/5W	21/5 W	Normlight
3720-075-37	21/5W	21/5 W	Qualité d'origine



06

Feu arrière 24V 21 / 4W
Base BAZ15d

► Article No. 3720-075-47



07

Lampe de feu arrière 24V 5W
Base BA15d

► Article No. 3720-056-26



01

Lampe à pied en verre Base W2.1x9.5d

réf.	Énergie	Fabricant
3720-028-40	2W	Qualité d'origine
3720-028-41	3W	Qualité d'origine
3720-028-45	5W	Qualité d'origine
3723-028-45	5W	Normlight

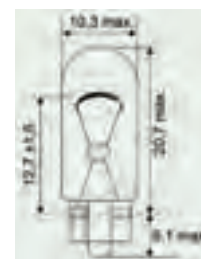

02

Lampe de base en verre 24V 1.2W

Base W2x4.6d

► Article No. 3720-027-41

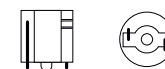

03

Feu de stationnement et témoin lumineux

BA9 de base

réf.	Énergie	Fabricant
3720-037-97	2W	Qualité d'origine
3720-039-30	4W	Qualité d'origine



04

Lampe de feu de stationnement

Ampoule de feu de stationnement 24V T4W HDLL

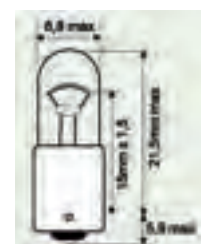

réf.	Énergie	modèle	Fabricant
3720-752-6	4W	4 W HD LL	Qualité de l'équipement d'origine
3723-393-0	4W	4 W HD	Normlight

05

Feu de stationnement et témoin lumineux 24V 3W

BA7 de base

► Article No. 3720-038-99



06

Lampe clignotante halogène 24V 21W

Base BAY9s

► Article No. 3720-075-13

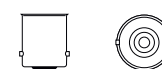

01

Lampe de soffite

Base SV8,5-8

réf.	Énergie	longueur	Ø mm
3720-064-23	5W	35 mm	11
3720-064-24	5W	41 mm	11
3720-064-29	10W	41 mm	11
3720-064-80	18W	41 mm	15



02

Lampe feston 24V 5W

Base SV 8.5

► Article No. 3720-064-30

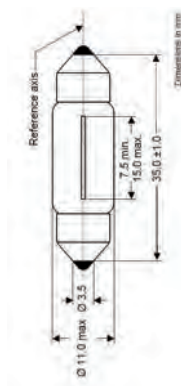

03

Lampe à base de plastique

Base B8.3d gris

► Article No. 3720-027-404



04

Lampe à base de plastique jaune

24 V 1,2 W

► Article No. 3720-027-610



05

Lampe à base de plastique jaune
24 V 1,2 W

► Article No. 3720-027-605



06

Lampe à base de plastique verte
Base EBS R11 verte

► Article No. 3720-027-420

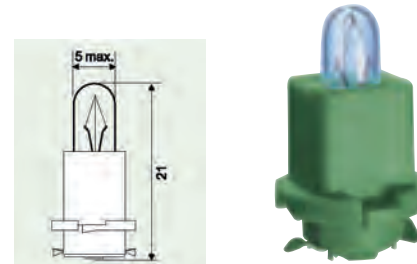

07

Lampe à base de plastique gris
Base B8.5d

► Article No. 3720-027-419

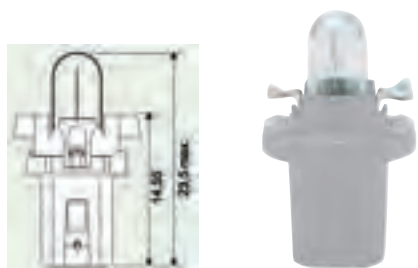

08

Lampe à base de plastique marron
Base Bx8.5d marron

► Article No. 3720-027-600

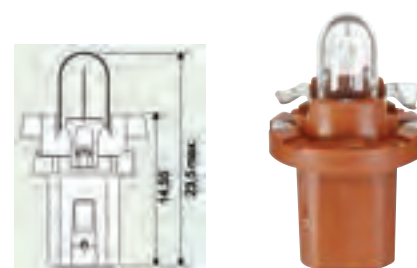

09

Lampe à base de plastique blanche
24V 1W

► Article No. 3720-027-606

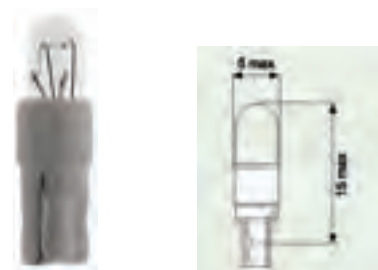

10

Lampe à base de plastique blanche
24V 2,4V B9

► Article No. 3720-027-603

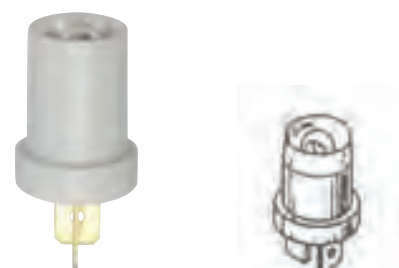



01

LED Glowpoint 24V 1W

Base BA15s

▶ Article No. 3720-075-15

▶ Description du produit

- jusqu'à 10000 heures de fonctionnement
- forte luminosité
- Efficacité énergétique et économique
- boîtier incassable

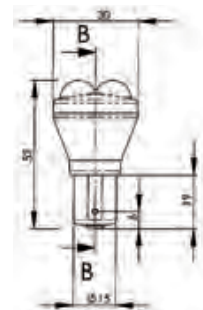

02

Ampoule de remplacement

RX-T / E 18W / 830 GX 24q-2

▶ Article No. 3720-064-230

▶ Description du produit

- Efficacité lumineuse : 3000 Kelvin



03

Boîte de remplacement de lampe de véhicule utilitaire 24V H1 / H7, HDLL

Qualité Normlight

► Article No. 3723-030

► Contenu:

- 1x phare principal H1 (Réf.3723-064-155)
- 1x phare principal H7 (Réf.3723-064-211)
- 2x feux de stationnement 4 W HD (réf.3723-393-0)
- 2x feux arrière 10 W HD (réf.3723-563-7)
- 8x clignotant et feu stop 21 W (réf.3723-075-11)
- 2x Soffite 8,5-8 10 W (Réf.art.3720-064-29)
- 2x fusible enfichable 10 A (réf.3731-010)
- 2 fusibles à fiche 15 A (réf.3731-015)
- 2 fusibles enfichables 20 A (réf.3731-020)
- 2x fusible enfichable 25 A (réf.3731-025)
-



04

Boîte de remplacement de lampe de véhicule utilitaire 24V H1 / H7

18 pièces, 24V H1/H7 Qualité Normlight

► Article No. 3723-031

► Contenu:

- 2x phares principaux H1 (réf.3723-064-155)
- 2x phares principaux H7 HDLL (réf.3723-064-273)
- 2x feux arrière 10 W HD (réf.3723-563-7)
- 2x feu arrière 5 W HD (réf.3723-562-7)
- 2x ampoule de clignotant ou de feu stop 21 W HD (réf.3723-751-1)
- 2x lampe clignotante jaune PY21W HDLL (réf.3720-752-2)
- 3x fusibles enfichables 10 A (réf.3731-110)
- 3x fusibles enfichables 15 A (réf.3731-115)



05

Boîte de lampe de rechange vide

pour 12V / 24V H7 / H1

► Article No. 3720-03-222

► Description du produit

- Couleur: bleu, couvercle transparent
- 18 cm x 9,5 cm x 5 cm









01

Boîtier de prise

réf.	modèle		Figure
3558-89	2 pôles	10	
3558-891	3 pôles	10	
3558-892	4 pôles	10	
3558-893	6 pôles	10	
3558-894	8 pôles	10	
3558-895	12 pôles	10	



02

Protection de contact de prise

réf.	modèle		Figure
3558-910	2 pôles	100	
3558-911	3 pôles	100	
3558-912	4 pôles	100	
3558-913	6 pôles	100	
3558-914	8 pôles	100	
3558-915	12 pôles	100	







03

Boîtier à broches

réf.	modèle		Figure
3558-900	2 pôles	10	
3558-901	3 pôles	10	
3558-902	4 pôles	10	
3558-903	6 pôles	10	
3558-904	8 pôles	10	
3558-905	12 pôles	10	

04

Fusible de contact à broches



réf.	modèle		Figure
3558-920	2 pôles	100	
3558-921	3 pôles	100	
3558-922	4 pôles	100	
3558-923	6 pôles	100	
3558-924	8 pôles	100	
3558-925	12 pôles	100	







01

Contact de prise tourné

réf.	modèle		Figure
3558-940	0,5-1,5 mm	50	
3558-941	2,0 mm	50	

02

Contact à broche tourné DT, connecteur Deutsch

réf.	modèle		Figure
3558-950	0,5-1,5 mm	50	
3558-951	2,0 mm	50	

03

Bouchon d'étanchéité DT, bouchon Deutsch

► Article No. 3558-930



04

Jeu de pinces à sertir pour DT 6 en 1
pour prise allemande

► Article No. 8558-106

► Contenu de l'étui:

- Pincés
- 6 meurt
- Die K1 AWG 14/12 pour la série DT P
- Filière K2 AWG 10/12 5 / 6mm² pour la série DT P
- Die K3 AWG 18/16/14 pour la série DT P
- Die K4 AWG 20/18/16 pour la série DT P
- Die K5 AWG 20 / 18-16 pour la série DT P
- Die K6 AWG 16/14/12 pour la série DT P



05

Matrice pour connexions isolées
Bouchon 0,1 - 1,5 mm

► Article No. 8558-100-13



06

Die pour les connexions non isolées
Bouchon 0,1 - 1,0 mm

► Article No. 8558-100-14



01

Cutter

pour les organismes de réparation en forme de champignon pour la réparation des pneus défectueux

réf.	Unité emb.
9879-93-03	3,0 mm
9879-93-06	6,0 mm



02

Scooter

pour sondes pneumatiques

- ▶ Article No. 9879-91-2
- ▶ Unité emb.: 1



03

Fraise spéciale en caoutchouc

pour rendre la surface intérieure du pneu rugueuse

- ▶ Article No. 9879-91-1
- ▶ Unité emb.: 1

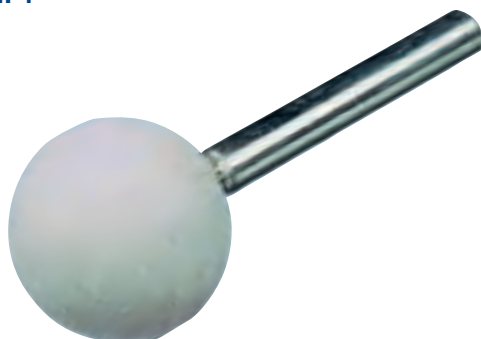

04

Poignée en T

- ▶ Article No. 9879-975
- ▶ Unité emb.: 1



05

Encart

pour le kit de réparation Tyron

réf.	Longueur mm	adapté pour:
9879-976	115	Voiture/Moto
9879-977	195	Camion



06

Vorstecher für Tyron Reparatur-Set CoPrA®

pour nettoyer le conduit de dérivation

- ▶ Article No. 9879-978
- ▶ Unité emb.: 1



07

Sondes de pneus

Pack de recharge pour le système de réparation Tyrex

► Description du produit

- Corps de réparation en forme de champignon adapté aux pneus radiaux et croisés
- autorisé pour la classe de vitesse V.
- Traitement uniquement en relation avec le composé de vulcanisation (N ° d'article 9879-94-250)
- Contenu:
- Corps de réparation 25 x 3 mm

réf.	Ø mm	Unité emb.
9879-92-03	3	25
9879-92-04	4,5	24
9879-92-06	6	24
9879-92-10	10	10



01

Pâte de montage de pneu

Robinet noir / Robinet blanc

▶ Article No. 2894-455

▶ Contenu: 5 kg

▶ La couleur : noir

▶ Unité emb.: 1

▶ Article No. 2894-457

▶ Contenu: 5 kg

▶ La couleur : blanc

▶ Unité emb.: 1

▶ Description du produit

- fabriqué selon les directives TÜV
- convient aux pneus pour roulage à plat
- résistant au gel
- séchage rapide pour que le pneu ne glisse pas sur la jante
- excellent comportement de ventilation
- pouvoir lubrifiant élevé
- biodégradable
- pas de risque d'allergies pour les monteurs



02

Pâte de montage de pneu

Run-Tap

▶ Article No. 2894-459

▶ Contenu: 5 kg

▶ Unité emb.: 1

▶ Description du produit

- spécialement pour les pneus à roulage à plat, larges et bas
- effet de glissement accru avec effet d'étanchéité optimal
- sèche rapidement et de manière transparente
- également pour les régions chaudes / chaudes
- pas de séchage dans un seau ouvert
- Consistance: crémeuse
- Couleur bleu
- Température de traitement: -10 ° C à 50 ° C



03

Spray de montage de pneus

Faire couler du fluide

- ▶ Article No. 2894-460-400
- ▶ Contenu: 400 ml
- ▶ Quantité par carton: 6

- ▶ Article No. 2894-460
- ▶ Contenu: 5 litres
- ▶ Unité emb.: 1

Description du produit

- installation rapide et facile de tous les types de pneus (y compris les pneus moto, profil bas et larges)
- séchage rapide
- ne laisse aucun résidu visible sur les bords des pneus
- évite d'endommager l'assemblage des flancs du pneu
- facile à doser car il peut être pulvérisé
- sans silicone



04

Craie de pneu

craie à graisse solide et résistante aux taches

- ▶ Article No. 9879-91-3
- ▶ La couleur : blanc
- ▶ Unité emb.: 12

- ▶ Article No. 9879-91-4
- ▶ La couleur : jaune
- ▶ Unité emb.: 12

Description du produit

- 17,5 mm de diamètre
- environ 28g
- avec astuce pour l'écriture et l'identification précise
- 12 pièces par paquet
- Les supports sont disponibles séparément (N° d'article 9879-91-5)



05

support

pour craie de pneu

- ▶ Article No. 9879-91-5
- ▶ Unité emb.: 1



06

brosse

pour pâte de montage de pneus

- ▶ Article No. 4693-080-0
- ▶ Unité emb.: 1



01

Gonfleur de pneu à main

pour les voitures

▶ Article No. 9879-54-05

▶ Article No. 9879-54-08 | Tuyau de rem-

placement

▶ Description du produit

- Calibré (à partir de la date du timbre pendant deux ans)
- Pression de remplissage: max.12 bar
- pour voitures / camions
- Le capuchon de protection en caoutchouc protège la mécanique des chocs extérieurs
- Protection de sécurité contre la surpression
- facile à lire
- conception optimisée en poids
- La protection anti-plier intégrée stabilise le tuyau de remplissage en sortie
- Tuyau de remplissage de 500 mm de long pour les vannes difficiles d'accès
- avec boucle de suspension



02

Gonfleur de pneu à main

avec affichage numérique, calibré

▶ Article No. 9879-54-04

▶ Article No. 9879-54-042 | Tuyau de remplacement

▶ Description du produit

- calibré
- Approbation PTB
- construction moderne, légère et antichoc
- affichage clair et facile à lire
- La conception de la vanne à un étage augmente les vitesses de remplissage et de vidange
- Avertissement de surpression si la pression dépasse 12 bar / 174 PSI / 1200 kPa
- Témoin d'avertissement de batterie faible
- Filetage de raccordement: 1/4 „IT
- Longueur du tuyau de remplissage: 180 cm
- pression d'entrée max .: 15 bar
- temps de remplissage max: 910 i / min
- Plage de remplissage: 0-12 bar
- Numéro d'article de la pile 3722-32 CR 2450
- Autonomie de la batterie: jusqu'à 950h
- Le logiciel lié au système augmente la précision, la mesure fine et élimine la possibilité de lectures incorrectes

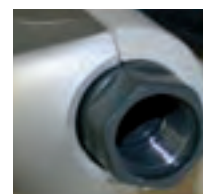



03

Prise de station-service
pour gonfleur de pneu à main

- ▶ Article No. 9879-54-07
- ▶ Unité emb.: 1

▶ Description du produit

- pour tuyau diamètre intérieur 7 mm
- Pièce de raccordement diamètre 8 mm
- Longueur env.355 mm



04

Connecteur de levier de soupape
pour gonfleur de pneu à main

- ▶ Article No. 9879-54-06
- ▶ Unité emb.: 1

▶ Description du produit

- pour tuyau diamètre intérieur 6 mm
- Longueur totale env.40 mm
- Diamètre du côté entrée de la vanne env.18 mm
- Diamètre de la broche: 7 mm

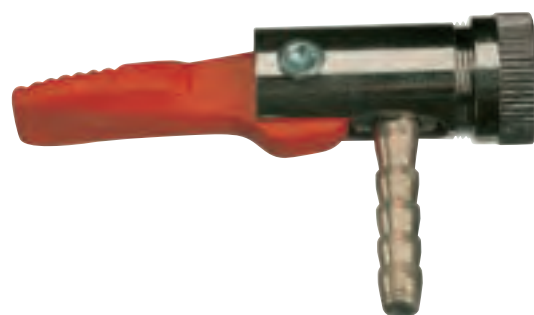

05

Connecteur rapide
pour 9879-54-042 et 9879-54-08

- ▶ Article No. 9879-54-043
- ▶ Unité emb.: 1

▶ Description du produit

- forme compacte
- avec ressort de serrage renforcé
- pour un serrage sûr et rapide sur la valve du pneu
- convient aux chambres à air d'un diamètre intérieur de 6 mm



01

Valve en métal

pour pneus de véhicules utilitaires tubeless

► Description du produit

- Valve de jante pour pneus de véhicules utilitaires sans chambre à air avec joint torique
- pour jantes d'épaule raides
- Diamètre du trou de valve: 9,7 0,3 mm
- Épaisseur de la jante: 3,0 mm - 6,0 mm
- Couple de serrage: 12 à 15 Nm
- Plage de pression: <14 bar



réf.	longueur	Ř:	Unité emb.
9879-800-41	41 mm	9,7 mm	1
9879-800-70	70 mm	9,7 mm	10

02

Valve en métal / caoutchouc

pour fourgons et mobil-homes

► Description du produit

- étanchéité sûre dans la jante
- installation facile
- démontage facile sans outils spéciaux
- aucun dommage à la jante lors du démontage
- résistance à haute pression
- Charge de pression jusqu'à 7 bar
- Résistant à la température de -40 ° à 130 °
- Diamètre du trou de valve: 11,3 0,4 mm
- Épaisseur de la jante: 1,8 mm - 4 mm
- N ° ETRTO: V0.07.3



réf.	longueur	Unité emb.
9879-530-40	40 mm	50
9879-530-47	47 mm	50
9879-530-60	60 mm	50

03

Valve en métal

pour camionnettes, voitures et véhicules à haute pression des pneus

► Description du produit

- charge de pression jusqu'à 14 bar
- Taille de clé 11
- Joint haute température pour des températures de pointe supérieures à 150 ° C



réf.	longueur	Ouv. clé	Unité emb.
9879-413-40	40 mm	11 mm	25
9879-414-47	47 mm	11 mm	25

04

Outil de vissage et de retrait

pour toutes les vannes courantes

- ▶ Article No. 9879-54-00
- ▶ Unité emb.: 1

- ▶ Description du produit
- Couple de serrage: env.25-30 Nm



06

Levier de rétraction de la valve

Revêtement en plastique

- ▶ Article No. 9879-54-041
- ▶ Unité emb.: 1

- ▶ Description du produit
- Longueur: 290 mm



08

Extension de valve

Air-Flexx

- ▶ Description du produit
- Acier, flexible

réf.	longueur	Unité emb.
9879-700-145	145 mm	6
9879-700-185	185 mm	6
9879-700-215	215 mm	6



05

Dissolvant de poids adhésif

Plastique

- ▶ Article No. 8715-64-80
- ▶ Unité emb.: 1

- ▶ Description du produit
- Pour desserrer les bandes décoratives collées sur le corps et sur les jantes



07

Bouchon d'extension avec joint

clapet anti-retour

- ▶ Article No. 9879-66
- ▶ Unité emb.: 25

- ▶ Description du produit
- le dévissage n'est pas nécessaire pour le remplissage ou le test de pression
- insensible à la saleté et à l'eau
- empêche la perte de pression même si l'insert de vanne est endommagé ou sale
- s'adapte à toutes les vannes standard



09

Extension de valve

avec tube de support

- ▶ Description du produit
- Plastique, rigide

réf.	longueur	Unité emb.
9879-74	115 mm	20
9879-75	150 mm	20
9879-76	170 mm	20





01

Poids d'impact du plomb

pour jantes à épaulement raide type 530

► Description du produit

- 22,5 „x 6,75“ à 26,50 „x 12,00“



réf.	poids	Unité emb.
9836-32-50	50 g	10
9836-32-75	75 g	10
9836-32-100	100 g	10
9836-32-150	150 g	10
9836-32-200	200 g	10
9836-32-250	250 g	10
9836-32-300	300 g	10
9836-32-350	350 g	10
9836-32-400	400 g	10

02

Poids d'impact de zinc

pour jantes acier FORD type 187

► Description du produit

- Pièce d'origine de FORD Transit et FORD Transit Custom 05/2014



réf.	poids	Unité emb.
9836-187-10	10 g	100
9836-187-15	15 g	100
9836-187-20	20 g	100
9836-187-25	25 g	100
9836-187-30	30 g	100
9836-187-35	35 g	50
9836-187-40	40 g	50
9836-187-45	45 g	50
9836-187-50	50 g	50
9836-187-55	55 g	50
9836-187-60	60 g	50

03

Poids d'impact de zinc

pour jantes acier type 164

► Description du produit

- Pièce d'origine de MERCEDES-BENZ Sprinter
- pour jantes acier de véhicules français
- pour jantes en acier de camions légers (avec une plus grande épaisseur de matériau de la jante)
- FORD Transit jusqu'en 2013
- VW Crafter



réf.	poids	Unité emb.
9836-164-5	5 g	100
9836-164-10	10 g	100
9836-164-15	15 g	100
9836-164-20	20 g	100
9836-164-25	25 g	100
9836-164-30	30 g	100
9836-164-35	35 g	50
9836-164-40	40 g	50
9836-164-45	45 g	50
9836-164-50	50 g	50
9836-164-55	55 g	50
9836-164-60	60 g	50







Matériel d'atelier



01

Rouleau de papier de nettoyage

2 plis, 1000 déchirures

► Description du produit

- Rouleau Ø : 29cm
- couleur : bleu
- avec gaufrage, entièrement collé



réf.	Dimensions cm	modèle	Unité emb.
7875-502	22 x 36	22 x 36 cm gaufré, collage total	2
7875-503	36 x 38	36 x 38 cm gaufré, collage partiel	2
7875-504	38 x 36	36,5 x 36,5 cm	2

02

Support mural chromé

largeur max. de rouleau 75 cm

► Article No. 7875-901

► Description du produit

- pour 3 rouleaux compacts, largeur de rouleau maxi 75 cm
- Housses de protection, rouleaux compacts et sacs à ordures
- H x L x P: 70 x 76 x 24 cm

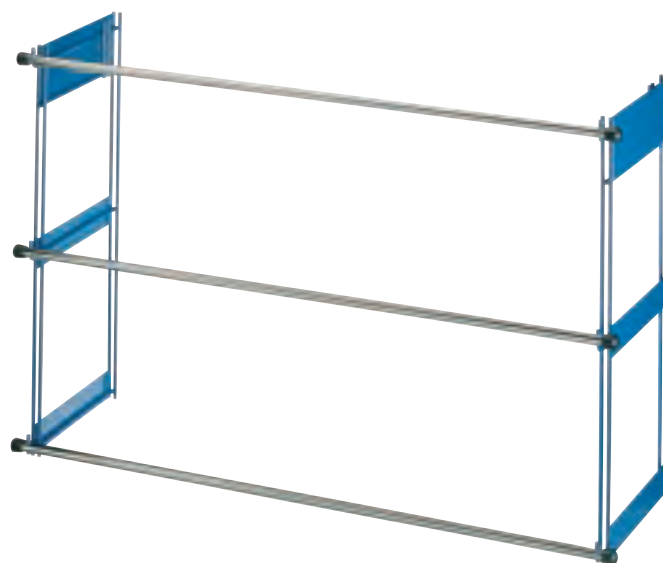

03

Support pour papier de nettoyage

pour le papier de nettoyage

► Article No. 7875-3

► Description du produit

- largeur max. de rouleau 40 cm



04

Support chromé pour papier de nettoyage

largeur max. de rouleau 40 cm

► Article No. 7875-2

► Description du produit

- largeur max. de rouleau 40 cm



01

Rouleau de tissu non tissé

500 Abrisse

- ▶ Article No. 7875-505
- ▶ Unité emb.: 2

▶ Description du produit

- non pelucheux
- Peut être utilisé humide et sec
- biodégradable
- Composants: 55% farine de bois - 45% polyester (sans liant)
- Couleur turquoise
- résistant aux solvants
- capacité d'absorption élevée
- est vendu comme un double rôle
- 500 pauses par rouleau
- Hauteur du feuillet: 38 cm
- Largeur de la feuille: 30 cm



02

Rouleau de tissu non tissé

perforé, 400 déchirures

- ▶ Article No. 7875-500
- ▶ Unité emb.: 1

▶ Description du produit

- Couleur blanche
- aspiration extrêmement forte
- très humide, résistant aux déchirures et à l'abrasion
- Lavable et essorable
- résistant aux solvants
- sans silicone
- sécurité de la nourriture
- perforé
- 400 démolitions
- Longueur du rouleau: 152m
- Dimensions: L29 cm x L38 cm



03

Chiffon de nettoyage non tissé

perforé, 400 déchirures

- ▶ Article No. 7875-5
- ▶ Unité emb.: 2

▶ Description du produit

- très absorbant
- teneur élevée en coton
- essorable
- indéchirable
- résistant à la plupart des solvants
- 2 rouleaux par unité d'emballage
- 400 lingettes par rouleau
- 29 x 38 cm
- Perforation pour un déchirement facile
- lingettes textiles (70% coton, 15% fibres synthétiques, 15% PP)



04

Rouleau de pulpe

2 plis, 750 déchirures

- ▶ Article No. 7875-1
- ▶ Unité emb.: 2

▶ Description du produit

- Longueur du rouleau: 255 m
- Couleur blanche
- absorbant
- 2 plis
- Dimensions: 23,5 x 34 cm



05

Liant d'huile

Huile-Catcher Premium Protect



- ▶ Article No. 7874-150-1
- ▶ Contenu: 1 litre
- ▶ Unité emb. : 1

- ▶ Article No. 7874-150
- ▶ Contenu: 50 litres
- ▶ Unité emb. : 1

Description du produit

- absorption rapide des huiles, produits chimiques, carburants, peintures et bien plus encore.
- pour usage extérieur et intérieur
- liant organique
- universellement applicable
- Base: fibre naturelle
- Valeur pH: 3,8
- applicable dans toutes les conditions
- réutilisable jusqu'à saturation
- non toxique pour l'homme, les animaux et l'environnement
- peut être utilisé sur n'importe quelle surface
- économique et facile à utiliser
- facile à éliminer
- pas de pollution durable du sol, de l'eau ou des eaux souterraines
- aucun effet physique ou visuel à long terme sur l'environnement



06

Liant d'huile

Récupérateur d'huile extérieur

- ▶ Article No. 7874-40
- ▶ Contenu: 40 litres
- ▶ Unité emb. : 1

Description du produit

- un liant d'huile spécialement développé pour une utilisation en extérieur
- a un poids si lourd qu'il n'y a plus de dérives
- Grain: 0,125 - 4,0 mm



01

Nettoyant d'atelier universel

Bio Star Extreme



▶ Article No. 2897-270-5

▶ Contenu: 5 litres

▶ Article No. 2897-270-30

▶ Contenu: 30 litres

▶ Description du produit

- concentré nettoyant hautement actif
- pour éliminer les huiles, graisses, suies et salissures importantes de toutes sortes
- Pour les sols des halls et ateliers, salles de bain et salles de travail, carreaux de mur et de sol, poutres, plafonds, portails et bâches
- Aucun étiquetage requis de la série Protect
- AOX

Robinet de coulée

▶ Article No. 2000-000-005

▶ Unité emb.: 1

▶ pour bidons de 5 litres

▶ Article No. 2000-000-030

▶ Unité emb.: 1

▶ pour bidons de 30 litres

**VIDEO**

02

Détachant d'huile

Oel-Ex

- ▶ Article No. 2897-341
- ▶ Contenu: 400 ml
- ▶ Quantité par carton: 12

Description du produit

- aide efficace contre les taches d'huile et d'huile usée
- élimine les taches d'huile sur toutes les surfaces absorbantes et non absorbantes, telles que la pierre, la pierre naturelle et en béton, l'argile et la pierre ponce, la chape, le clinker et la céramique
- Peut également être utilisé sur les tapis et les revêtements de sol textiles
- Couleur blanche
- Important: ne pas utiliser sur le bitume, l'asphalte ou l'ardoise!



03

Spray de marquage

Marker

- ▶ Article No. 2893-886-2
- ▶ Contenu: 500 ml
- ▶ Coloris: rouge
- ▶ Quantité par carton: 15

- ▶ Article No. 2893-886-4
- ▶ Contenu: 500 ml
- ▶ Coloris: jaune
- ▶ Quantité par carton: 15

Description du produit

- laque spéciale de haute qualité, à séchage rapide
- résistant aux intempéries et aux produits chimiques
- bonnes propriétés d'adhésion
- haute teneur en solides
- opacité et luminosité très élevées
- la valve à 360° permet un marquage sur tout le périmètre



01

Piles en conditionnement Normfest

dans la présentation de Normfest

► Description du produit

- sans cadmium ni mercure

- Alcaline



réf.	modèle	tension	Unité emb.
3722-72	Micro AAA	1,5 volts	40
3722-71	Mignon AA	1,5 volts	40

02

Batteries haute énergie VARTA

en emballage blister



réf.	modèle	tension	Unité emb.
3722-04	Micro AAA	1,5 volts	4
3722-03	Mignon AA	1,5 volts	4
3722-02	Baby C	1,5 volts	2
3722-01	Mono D	1,5 volts	2
3722-05	Block E	9,0 volts	1



03

Batteries haute énergie VARTA

Applications spéciales



04

Batteries haute énergie VARTA

Applications spéciales



réf.	modèle	tension	Unité emb.
3722-24	A 23, MN 21	12 volts	1

réf.	modèle	tension	Unité emb.
3722-29	LR 1, 4001	1,5 volts	1

05

Chargeur de batterie pour piles rechargeables

Téléviseur Photocam Ansmann

► Article No. 3722-70

► Description du produit

- pour 2 ou 4 piles Micro AAA / Mignon AA
- avec détection automatique de batterie pleine
- l'écran LCD éclairé en bleu informe clairement sur l'état de charge par paliers de 25
- les petits graphiques à barres sont faciles à lire, même dans l'obscurité, grâce à l'écran éclairé
- les piles défectueuses ou les piles insérées sont automatiquement détectées
- Protection contre les surcharges, temporisateur de sécurité et protection contre l'inversion de polarité
- lorsque la charge est terminée, l'appareil passe à la charge d'impulsion intelligente
- charge 2 ou 4 piles de taille Micro AAA et Mignon AA, contrôlées par un microcontrôleur
- grâce à sa large plage d'entrée, la PhotoCam IV peut être utilisée dans le monde entier (via un adaptateur) de 100 à 240 V
- Dimensions : 6,5 x 11,8 cm (largeur x hauteur)



06

Batteries VARTA

VARTA Akkus

réf.	modèle	ampère-heure	Unité emb.
3722-40	Micro AAA	800 mAh	1
3722-41	Mignon AA	2100 mAh	1



01

Piles bouton

Système électronique : Lithium

réf.	modèle	tension	Unité emb.
3722-27	CR 1220	3 volts	1
3722-26	CR 1616	3 volts	1
3722-25	CR 1620	3 volts	1
3722-30	CR 1623	3 volts	1
3722-23	CR 2016	3 volts	1
3722-20	CR 2025	3 volts	1
3722-21	CR 2032	3 volts	1
3722-42	CR 2430	3 volts	1
3722-32	CR 2450	3 volts	1
3722-33	CR 1/3N	3 volts	1
3722-31	LR 44, V13GA	1,5 volts	1
3722-22	625A	1,5 volts	1



Je suis aussi disponible en assortiment :
Article No. 1957-580

02

Batterie de lanterne

Bloc 6V - 50Ah

▶ Article No. 3722-650

▶ Description du produit

- Idéal pour l'éclairage, les dispositifs de sécurité, les systèmes d'alarme, les chantiers de construction, l'agriculture et bien plus encore.
- Courbe de décharge constante et donc luminosité constante des voyants
- Sans mercure ni cadmium
- Temps de fonctionnement particulièrement longs
- Durée de conservation de 2 ans



03

Batterie de lanterne

Bloc 4R25 6 volts - 7 Ah

▶ Article No. 3722-60

▶ Description du produit

- 4-R25
- 6V
- 7Ah
- pour utilisation dans les feux clignotants de chantier



04

Tige de traitement

sans débit d'eau

▶ Article No. 2000-810-5

▶ Description du produit

- Dimensions: 31 mm x 1500 mm
- Matériel: aluminium / PP
- Température: 50 ° C



05

Balai d'atelier

dur

▶ Article No. 2000-810-11

▶ Description du produit

- pour le balayage des déchets humides et huileux
- Largeur: 440 mm
- Corps en bois avec douille pour poignées avec filetage
- avec poils durs en PVC



06

Grattoir inférieur

noir

▶ Article No. 2000-810-12

▶ Description du produit

- Largeur: 600 mm
- est idéal pour éliminer l'eau et l'huile
- en polypropylène noir avec une feuille résistante à l'huile en caoutchouc cellulaire



07

SACS EN RUBBISH D'ATELIER

▶ Article No. 7875-908

▶ Description du produit

- 120 litres
- 100 pièces par rouleau
- 60 µm

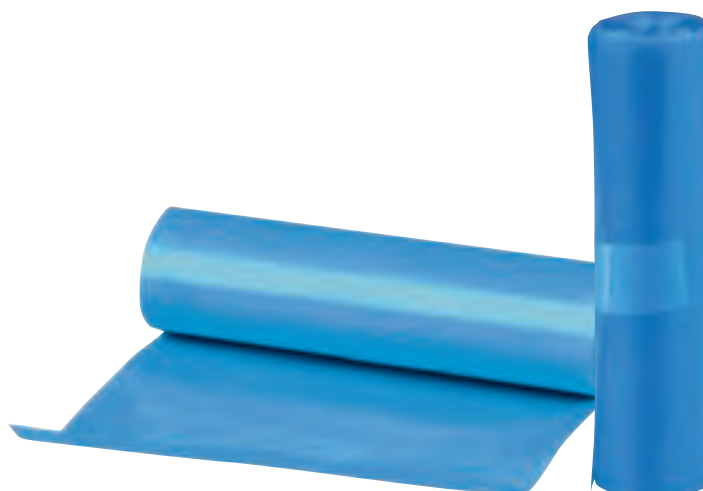

01

Aspirateur eau et poussière

NF1200W

▶ Article No. 7983-010-1

▶ Description du produit

- Puissance: 1200 watts - max.1400 watts
- Débit d'air: 215 m³ / heure
- Volume: 60 dB
- Capacité du réservoir: 21 litres
- Poids: 9,2 kg
- Hauteur: 54cm
- Largeur en dessous: 40 cm
- Largeur à la tête: 34cm
-
- Contenu de la livraison:
- Câble d'alimentation: 8,5 m
- Tuyau d'aspiration: 4,0 m, Ø 36 mm
- Buse crevasse de 35 cm de long
- Buse à poils
- Buse de rembourrage
- filtre à poussière
- Filtre éponge
- mode d'emploi



02

Buse crevasse 35cm

pour NT1200W

- ▶ Article No. 7983-010-12
- ▶ Longueur : 35 cm
- ▶ Article No. 7983-010-19
- ▶ Longueur : 12 cm



03

Brosse épilatoire pour animaux de compagnie

pour NT1200W

▶ Article No. 7983-010-18

▶ Description du produit

- élimine facilement, rapidement, complètement et efficacement les poils d'animaux tenaces
- Poids: 111 grammes
- Largeur: 160 mm
- Hauteur: 103 mm
- Profondeur: 125 mm
- La couleur noire



04

Buse de rembourrage standard

pour NT1200W

- ▶ Article No. 7983-010-14



05

Buse à poils

pour NT1200W

- ▶ Article No. 7983-010-13

- ▶ Description du produit
- Ø 35 mm



06

Tuyau d'aspiration 4 mètres

pour NT1200W

- ▶ Article No. 7983-010-

11

- ▶ Description du produit
- Longueur : 4 m
- Ø 36 mm



07

Support de tuyau d'aspiration standard

pour NT1200W

- ▶ Article No. 7983-010-17



08

Filtre à poussière standard

pour NT1200W et NT1200SP

- ▶ Article No. 7983-010-15



09

Filtres éponge pour liquides

pour NT1200W et NT1200SP

- ▶ Article No. 7983-010-16

- ▶ Description du produit
- Pour aspirateur Normfest NT1200W, réf.: 7983-010-1

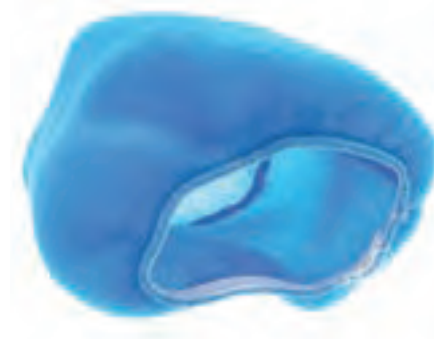

01

Aspirateur eau-poussière

NF1200 SP

► Article No. 7983-011-1

► Description du produit

- avec fonction spray
- Puissance: 1200 watts - max.1400 watts
- Débit d'air: 215 m³ / heure
- Volume: 60 db
- Capacité totale du réservoir: 37 litres
- Réservoir pompe: 8 litres
- Pression de la pompe: 2 bar
- Moteur de pompe: 48 watts
- Poids: 17,6 kg
- Hauteur: 77cm
- Largeur en dessous: 40 cm
- Largeur en haut: 36cm
-
- Contenu de la livraison:
- Câble d'alimentation: 8,5 m
- Tuyau d'aspiration: 2,5 m
- Tuyau d'aspiration Ø: 40mm
- Ensemble de tuyaux comprenant un tuyau de liquide
- Buse à jet en éventail avec levier
- Filtre éponge
- Adaptateur anti-mousse
- filtre à poussière
- mode d'emploi



02

Buse à poils

pour NT1200W

► Article No. 7983-010-13

► Description du produit

- Ø 35 mm



03

Tuyau d'aspiration

pour NT1200WSP

▶ Article No. 7983-011-12

▶ Description du produit

- 40 mm x 2,5 m



04

Support de tuyau d'aspiration

pour NT1200WSP

▶ Article No. 7983-011-11



05

Filtre à poussière pour NT1200WSP

pour NT1200WSP

▶ Article No. 7983-011-15



06

Filtres éponge pour liquides

pour NT1200W et NT1200SP

▶ Article No. 7983-010-16

▶ Description du produit

- Pour aspirateur Normfest

NT1200W, réf.: 7983-010-1

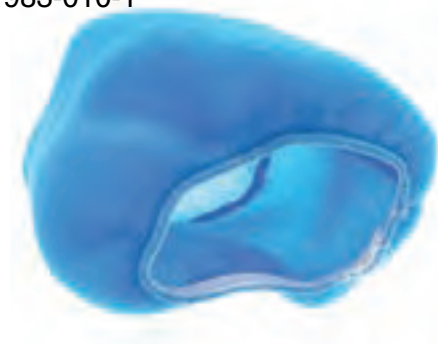

07

Adaptateur anti-mousse

pour NT1200WSP

▶ Article No. 7983-011-14



01

Dossiers de commande A4

► Description du produit

- Format : environ 230 x 330 mm
- Convient aux documents au format DIN A4
- Y compris un compartiment à clés renforcé au dos
- Très stable grâce au carton intérieur
- Avec des trous pré-perçés pour une éventuelle suspension



réf.	modèle	Unité emb.
7410-001-001	bleu	10
7410-001-002	rouge	10
7410-001-003	noir	10
7410-001-004	vert	10
7410-001-005	jaune	10
7410-001-006	gris	10
7410-001-024	violet	10

02

Sac de commande premium

► Description du produit

- Format environ 230mm x 330mm
- Conception solide et robuste pour une durée de vie particulièrement longue.
- Poche transparente soudée à l'avant pour contenir la carte grise du véhicule
- Au dos se trouve une poche à expansion avec une très grande capacité de remplissage (max. 30 mm) pour le carnet d'entretien et/ou les rapports d'inspection.



réf.	modèle	Unité emb.
7410-001-017	rouge	10
7410-001-016	bleu	10
7410-001-020	Mousqueton avec porte-clés	10



03

*****???* AGWBL Headline:1**

avec aim aim aim aim avec le logo NF



réf.	modèle	Unité emb.
7410-001-025	bleu	10
7410-001-026	noir	10
7410-001-027	rouge	10

04

Commander des sacs avec un champ de commande pixélisé

avec champ de commande pixellisé

- avec compartiment à clés en film renforcé de tissu
- Pixelation dans le tiers supérieur
- fermeture Velcro fermement soudée
- conception extra robuste
- 330 x 230 mm
- PU: 10 pièces



réf.	modèle	Unité emb.
7410-001-023	noir	10

05

Commande d'autocollants de sécurité pour dossiers

► Article No. 7410-001-033

► Description du produit

- pour la protection des données des clients
- sont ensuite collés sur l'enveloppe de la commande
- peut être coupé sur mesure
- auto-adhésif
- gabarits de découpe imprimés au verso
- imprimé
- Unité d'emballage : 10 par paquet



06

Presse-papiers

► Description du produit

- Format : environ 230 x 330 mm
- Sous-main
- finition de haute qualité
- avec un noyau en carton très solide
- mécanisme de serrage durable
- y compris le crochet extensible



réf.	modèle	Unité emb.
7410-001-007	noir	12
7410-001-009	bleu	12

01

Pinces de chargement

► Description du produit

- Longueur : 155 mm
- Largeur d'ouverture maximale : 40 mm
- poids : 170 g
- pinces à tôle entièrement isolées
- raccord à vis pour cosses de câbles via un œillet annulaire M6
- vis incluses



réf.	Coloris	Énergie	Utilisation
7771-16-200	rouge	200 A	VOITURE DE TOURISME
7771-16-201	noir	200 A	VOITURE DE TOURISME
7771-35-600	rouge	600 A	VÉHICULES UTILITAIRES
7771-35-601	noir	600 A	VÉHICULES UTILITAIRES

02

Câble de démarrage

► Description du produit

- tête de pince étroite pour les espaces restreints au niveau de la borne de la batterie
- câble flexible en cuivre pur
- pinces en polyamide de haute qualité
- les câbles sont fournis dans un sac de rangement



réf.	longueur	Ø / mm ²
7771-16	3,0 m	16 pour les voitures
7771-35	4,5 m	35 avec protection contre les surtensions
7771-50	5,0 m	50 pour les véhicules utilitaires



03

Protection de survoltage

pour souder 12/24 volts

► Article No. 4982-500

► Description du produit

- pour véhicules utilitaires et voitures
- supprime les pics de tension
- Indicateur de connexion LED
- pas de déconnexion de la batterie pendant le soudage
- pas de reprogrammation de la radio, de l'horloge, etc.
- gain de temps considérable



04

Telwin Doctor Charge 50

Chargeur de batterie électronique multifonction

► Article No. 7771-12-30

► Description du produit

- Charge automatique et charge d'entretien «Pulse Tronic»
- correspond à la caractéristique courant-tension (caractéristique IUoU)
- Test de la batterie, par exemple, pour déterminer la tension appliquée aux bornes ou la puissance de démarrage (CCA) ainsi que pour vérifier celle du véhicule
- Alternateur triphasé pour la fonctionnalité
- Renouvellement et restauration des batteries, bien que profondément déchargées
- Protection électronique embarquée lors du remplacement des batteries, des diagnostics et du mode showroom
- Démarrage auxiliaire
- Courant de charge effectif: 45 A courant de charge conventionnel (selon la réglementation UE): 40 A
- Longueur du câble d'alimentation: 1,5 m
- Longueur du câble de charge: 3 m



05

Câble de connexion Doctor Charge 50

réf.	Longueur m	Unité emb.
7771-12-302	3	1
7771-12-303	6	1
7771-12-304	10	1



06

Support mural pour Telwin Doctor Charge 50

pour Telwin Doctor Charge 50

► Article No. 7771-12-301





01

Chargeur de batterie automatique

T-Charge 12 EVO de Telwin

► Article No. 7771-6-12

► Description du produit

- Chargeur de batterie automatique 6/12 V, chargeur de maintenance et appareil de test
- convient à tous les types de batteries
- programmes de charge coordonnés
- Pulse Tronic
- Processus impulsif pour la réparation des batteries sulfatées
- Fonction de test pour l'alternateur et les batteries du véhicule
- Fonction d'alimentation pour l'alimentation électrique lors du changement de batterie
- Fonction froide pour une charge haute performance à des températures glaciales
- Écran LCD convivial
- a toutes les fonctions de protection
- Protection contre les surcharges, les courts-circuits et l'inversion de polarité
- Câble de connexion avec clips de charge



02

Chargeur d'entretien de batterie 12 / 24V

Doctor Charge 130 230V de Telwin

► Article No. 7771-12-130

► Description du produit

- charge automatique et charge d'entretien des batteries
- Réparation de batteries sulfatées ou fortement déchargées
- Source de tension régulée pour les changements de batterie, les activités de diagnostic ou les véhicules de démonstration
- Démarrage des véhicules
- Test de batterie



03

Support mural pour Telwin Doctor Charge 130

► Article No. 7771-12-131



04

Câble de chargement pour Telwin Doctor Charge 130



réf.	Longueur m	Unité emb.
7771-12-132	6	1
7771-12-133	10	1

01

Démarrer le booster

Start Booster - dispositif de démarrage rapide de voiture

▶ Article No. 7771-12

▶ Description du produit

- avec chargeur 12-220 V (1,5 A)
- PAS de protection de pôle
- Puissance de crête: 2200 ampères
- Puissance de démarrage: 700 ampères
- Capacité: 12 V 22 Ah
- Batterie au gel
- Câble cuivre: Ø 28 mm²
- bornes entièrement isolées
- protégé contre les pics de tension
- Longueur de câble: 182 cm
- Poids: 8,3 kg



02

Start Booster - dispositif de démarrage rapide pour voitures et camions

Voiture 12 V

▶ Article No. 7771-12-24

▶ Description du produit

- avec chargeur 12-220 V (4,0 A)
- AVEC protection de poteau
- Tension: 12 V ou 24 V, choix de tension via prise
- Puissance de crête (SAE) 12 V / 24 V: 7000 ampères / 3500 ampères
- Puissance de démarrage 12 V / 24 V: 2300 ampères / 1150 ampères
- Tension du chargeur: 230 V
- Chargement: 12 V 4 A
- Autonomie de la batterie *: 500 cycles (* basé sur une décharge de 50%)
- Longueur de câble: 182 cm
- Diamètre du câble cuivre: 50 mm²
- Nombre de batteries spéciales 500 A intégrées: 2
- pince entièrement isolée
- protégé contre les pics de tension 2 fusibles 500 A
- boîtier ABS durable et antichoc
- câble flexible avec une pince en cuivre solide entièrement isolée
- avec testeur de niveau de charge LED



03

chargeur

pour Booster de démarrage 12V

► Article No. 7771-12-10



04

Chargeur automatique

pour Booster de démarrage 12V

► Article No. 7771-12-11



05

Fusible pour booster

12V et 24V

► Article No. 7771-12-14

► Description du produit
- 500 AMP



06

Batterie 12V

pour Booster de démarrage 12V

► Article No. 7771-12-12



07

Batterie 12V et 24V

► Article No. 7771-12-13



01

Tambour de câble

avec cadre robuste

▶ Article No. 7771-100

▶ Description du produit

- pour une utilisation à l'extérieur (H07RN-F 3G1.5)
- Corps de tambour en plastique spécial robuste et hautement incassable
- Base antichoc, stable et galvanisée
- poignée de forme ergonomique
- Interrupteur de protection thermique avec fonction automatique
- 3 prises de courant avec volet de sécurité et signe de marteau
- adapté à une utilisation sur chantier
- testé selon EN 61242
- Conforme à BGI 608
- IP 44
- 230 V / 16 A
- Enroulé: 1000 W
- Déroulé: 3500 W
- Protection thermique: 1 pôle / -56 ° C
- Plage de température: -15 à 50 ° C
- L / l / h: 280/190/380
- Poids: env.7,25 kg
- Corps environ Ø260 mm



02

Enrouleur automatique de tuyau d'air comprimé

▶ Article No. 8699-7

▶ Description du produit

- boîtier en plastique résistant aux chocs et aux UV
- Le tuyau d'air comprimé est conçu pour des pressions jusqu'à 15 bar
- Longueur du tuyau d'air comprimé: 10 m
- Ø tuyau d'air comprimé: 8 mm
- Longueur du tuyau de raccordement: 2 m
- support mural pivotant en acier massif
- avec raccords à air comprimé NW 7.2
- ne convient pas pour une utilisation permanente dans une cabine de peinture





03

Cric de transmission hydraulique

Capacité de charge: 300 kg

► Article No. 7714-300

► Description du produit

- positionnement facile
- Commande au pied
- haute sécurité
- polyvalent





01

Normfest MLF100 Mini

câble de chargement Micro USB inclus

► Article No. 7982-70-200

► Description du produit

- Lampe principale 1 : 1 W COB LED
- Flux lumineux : 100 lm
- durée d'éclairage : 3 h
- Lampe de recherche : 1 W SMD LED
- flux lumineux : 50 lm
- Autonomie : 3 h
- Bloc batterie : Li-ion 3,7 V 350 mAh ; 1,295 Wh avec électronique de sécurité (intégrée)
- articulation pivotante à 180° pour le bras de la LED COB
- 2x aimants sur la face arrière
- 1x aimant sur la face inférieure
- aimant pour fixer le bras COBLED
- clip ceinture
- Temps de charge : env. 2,5 heures





02

Normfest SLF620

câble de chargement Micro USB inclus

► Article No. 7982-70-210

► Description du produit

- LED principale : 7W COB LED (éclairage grand angle)
- Flux lumineux de la LED principale : 60-620 lm
- Durée d'éclairage de la LED principale : 3-15 h
- LED supérieure : 3W SMD LED (focalisation ponctuelle)
- Flux lumineux de la LED supérieure : 120 lm
- Autonomie de la LED principale : 10 h
- Batterie : Li-Ion 3.7V | 2600mAh | 9.62Wh avec électronique de sécurité (intégrée)
- Articulation sphérique ($\pm 42^\circ$ inclinable ; 360° pivotant) avec aimant
- Crochet (inclinable à 180° ; pivotant via l'articulation sphérique)
- Deux aimants de maintien à l'arrière





01

Lampe d'inspection ILF 200

Câble de chargement USB inclus

► Article No. 7982-70-110

► Description du produit

- LED principale: LED COB 2 watts
- LED supplémentaire: LED SMD de 3 watts
- Flux lumineux: 70-230 lm
- Durée de combustion: 1,5-4h
- Fonctions de protection: protection de charge profonde
- Batterie: 3,7 V Li-Po 700 mAh
- Classe de protection: IP20
- Longueur: 173,9 mm
- Gamme d'éclairage: 10-25m
- 1 clip de maintien au dos
- support rotatif avec aimant
- diverses fonctions de commutation



02

Jeu de lampes à piles

Câble de chargement USB inclus

► Article No. 7982-70-140

► Description du produit

- Power (lens/rod/rod/flex): 5W/6W/1W
- luminous flux: 300lm/600lm/80lm
- Battery life (full power): 3.5h/2.0h/10h
- Protection class: IP44 (assembled)
- protective functions: Deep discharge protection
- Housing material: aluminium
- battery pack: 3.7V Li-Ion with 2,600 mAh
-
- The right lamp for every application!
- 1 battery handle and 3 high-quality lamp attachments
-
- 1x battery handle incl. Li-Ion battery (7982-70-141)
- Interlock
- on/off switch
- Micro USB charging socket with rubber cover
- Charge and capacity indicator
- Integrated magnet
- Integrated hook rotatable 360°
-
- 1x Slim workshop luminaire attachment (7982-70-144)
- Rotary contact element to base unit
- Swivel joint (180° swivel / 360° rotation)
- Work light
- Searchlight
-
- 1x torch attachment (7982-70-143)
- Rotary contact element to base unit
- Swivel joint (180° swivel / 360° rotation)
- Focusable lamp head
-
- 1x inspection light attachment Flex (7982-70-142)
- Rotary contact element to base unit
- Flexible lamp neck
- Focusable lamp head with integrated magnet
-
- Scope of delivery:
- 1x USB charging cable
- 1x instruction manual
- 1x foam, which fits into our case (art. no. 1958-001)



01

Poignée de batterie

Y compris la batterie Li-Ion

▶ Article No. 7982-70-141

▶ Description du produit

- Interlock
- bouton d'alimentation
- Prise de chargement micro USB avec couvercle en caoutchouc
- Indicateur de charge et de capacité
- Aimant intégré
- Crochet intégré orientable à 360°.



02

Accessoire pour éclairage d'inspection Flex

pour la poignée de la batterie (art. no. 7982-70-141)

▶ Article No. 7982-70-142

▶ Description du produit

- Élément de contact rotatif avec l'unité de base
- Col de lampe flexible
- Tête de lampe focalisable avec aimant intégré



03

Attachement de lampe de poche

pour la poignée de la batterie (Art.-No. 7982-70-141)

▶ Article No. 7982-70-143

▶ Description du produit

- Élément de contact rotatif avec l'unité de base
- Articulation pivotante (pivote à 180 ° / tourne à 360 °)
- Tête de lampe focalisable



04

Fixation d'éclairage d'atelier Slim

pour la poignée de la batterie (Art.-No. 7982-70-141) Article No. 7982-70-144

► Description du produit

- Fixation UV
-
- Source de lumière LED principale: 6W COB
- Température de couleur: 6500K
- Fonction de commutation:
- 1. LED principale à 100%
- 2. LED principale à 50%
- 3. LED UV
- 4. LED supplémentaire
- 5. Arrêt
-
- Utilisation:
- par exemple lors de la recherche d'une fuite dans le système de climatisation. (Méthode de détection des fuites UV)
- Élément de contact rotatif avec l'unité de base
- Articulation pivotante (pivote à 180 ° / tourne à 360 °)
- Lampe de travail
- Lumière de recherche



05

Fixation lumière d'atelier UV Slim

pour la poignée de la batterie (Art.-No. 7982-70-141)

► Article No. 7982-70-145

► Description du produit

- Éclairage grand angle
- Source lumineuse LED principale : 6W COB
- Température de couleur : 6500K
- LED auxiliaire : Point-focalisé
- Fonction de commutation :
- 1. LED principale à 100%.
- 2. LED principale à 50 %.
- 3. LED UV
- 4. LED supplémentaire
- 5. off
- Élément de contact rotatif sur l'unité de base
- Articulation pivotante (pivotement de 180° / rotation de 360°)
- Lampe de travail
- Recherche de lumière

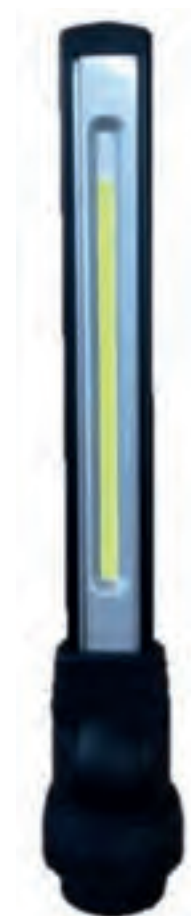



01

Lampe d'atelier SL550

Câble de chargement USB inclus

► Article No. 7982-70-10

► Description du produit

- boîtier en plastique robuste et résistant aux éclaboussures avec surface de préhension caoutchoutée
- Éclairage principal avec deux fonctions d'éclairage (50% | 100% de puissance lumineuse)
- Intensité lumineuse: 550 lumens
- Éclairage supplémentaire sur la tête de lampe
- Durée de combustion: lumière principale 100% 2,5 heures | 50% 5,5 heures
- Durée de combustion: lumière supplémentaire 10 heures
- Fixation: maintien de l'aimant sous la poignée
- Fonctions supplémentaires: la poignée de la lampe peut être tournée de 120 °, peut être verrouillée en 5 étapes pour un alignement flexible de la lumière, affichage du contrôle de la batterie via 3 LED vertes
- Batterie: batterie Li-Ion installée en permanence (3,7 V | 2600 mA)
- Option de charge: via une prise micro USB, en option via une alimentation CA / CC (110V-240V) ou un adaptateur de voiture (12-24V)
- Contenu de la livraison: câble de chargement USB 150 cm, mode d'emploi
- Poids: 350 g
- Longueur totale: 34 cm
- Longueur des lampes LED: 12 cm
- étanche aux projections d'eau IP 54



01

Lampe d'atelier UL 200

Câble de chargement USB inclus

► Article No. 7982-70-40

► Description du produit

- LED principale 600 lumens, 400 lumens à 40 %.
- lampe supplémentaire 100 lumens
- boîtier en plastique robuste et protégé contre les projections d'eau
- articulation pivotante à 180° avec aimant
- aimant à l'arrière
- crochet dépliable, pivotant à 360
- Autonomie : 100% - 1,5 h / 40% - 4,5 h / LED supplémentaire uniquement - 10 h.
- distance d'éclairage : 100% - 30m / 40% - 19m / seulement LED supplémentaire - 39m
- intensité lumineuse max. : 100% - 907 Lux / 40% - 372 Lux / seulement LED supplémentaire - 1557 Lux
- bloc d'accumulateurs Li-Ion (3.7V I2600mA) fixe avec électronique de sécurité
- prise d'entrée : Micro USB avec couvercle en caoutchouc
- courant d'entrée : 1000mA (max. 2000mA)



02

Lampe d'atelier à LED

Câble de chargement USB inclus

► Article No. 7982-70-150

► Description du produit

- LED principale 600 lumens, 400 lumens à 40%
- Lumière supplémentaire 100 lumens
- avec socle de chargement avec aimant
- boîtier en plastique robuste et résistant aux éclaboussures
- Joint tournant à 180 ° avec aimant
- Aimant au dos
- Crochet dépliable, pivotant à 360 °
- Durée de combustion: 100% - 1,5 heure / 40% - 4,5 heures / LED supplémentaire uniquement - 10 heures
- Portée d'éclairage: 100% - 30m / 40% - 19m / uniquement LED supplémentaire - 39m
- Éclairage max: 100% - 907 Lux / 40% - 372 Lux / seulement LED supplémentaire - 1557 Lux
- Batterie Li-Ion installée en permanence (3,7 V | 2600 mA) avec électronique de sécurité
- Prise d'entrée: Micro USB avec couvercle en caoutchouc
- Courant d'entrée: 1000mA (max.2000mA)
- Méthode de charge: CCCV
-
- Contenu de la livraison:
 - Câble micro USB
 - Station de chargement
 - mode d'emploi





03

Lampe d'atelier mini Light ML220

Câble de chargement USB inclus

► Article No. 7982-70-30

► Description du produit

- boîtier en plastique robuste avec surface de préhension en caoutchouc
- Le support de lampe peut être tourné de 340 ° et verrouillé en douze étapes pour un alignement flexible de la lumière
- aimant de maintien puissant sur la face inférieure du support de lampe
- Crochet coulissant, rotatif à 360 ° sur le dessus du boîtier
- clip ceinture intégré au dos du boîtier
- Luminaire avec deux fonctions d'éclairage (rendement lumineux 100% / 50%)
- Batterie Li-Ion installée en permanence (3,7 V / 1550 mAh)
- Chargement via une alimentation USB (110V-240V) ou un adaptateur voiture USB (12-24V)
- Affichage de contrôle de charge via LED de couleur à l'arrière de la lumière
- Puissance lumineuse: 220 lumens
-
- Contenu de la livraison:
- Câble de chargement USB 250 cm
- mode d'emploi





01

Mini projecteur LED BL700

Câble de chargement USB inclus

► Article No. 7982-70-180

► Description du produit

- Source lumineuse principale LED COB 7W avec trois niveaux d'éclairage (700 Lm / 350 Lm / 100 Lm)
- Source lumineuse LED supplémentaire 3 W (100 Lm)
- Éclairage grand angle
- Largeur: 93,4 mm
- Profondeur: 37 mm
- Durée de combustion: 2,5 heures - 12 heures selon l'intensité
- Plus grande surface projetée du boîtier du radiateur et de ses parties externes: 75,2 m²
- alimentation bi-énergie
- Support rotatif à 180 °
- Poignée avec aimant
- Bordure caoutchoutée
- Témoin de charge
- avec protection contre les décharges profondes
- Boîtier en plastique
- Poids: 214 g (lampe avec batterie) 48 g (batterie)
- Temps de charge: environ 4 heures
- Câble de charge USB-C pour une charge rapide
- Contenu de la livraison: lampe, câble de chargement USB type C, mode d'emploi multilingue



02

Kit d'induction LED Normfest Lampes à main

5 pièces

► Article No. 7982-70-190 ► Article No. 0000-248 | Chargeur USB Charger 18W

- Set de lampes à main à induction composé de : 3 LED
-
- 1 x lampe de poche TL 1000
- LED 10W
- Flux lumineux : 1000lm (high) / 400lm (medium) / 30lm (low) / 10lm (lowest)
- Distance d'éclairage : 250m (high) / 173m (medium) / 50m (low) / 20m (lowest)
- Autonomie : 2h (high) / 4h (medium) / 25h (low) / 110h (lowest)
- Température de couleur : 4750-5500 K
- Bloc de batteries Li-Ion 3,7 V / 2600 mAh
- Type de protection : IP68
- poids : 215g
- rechargeable avec USB-C
- y compris aimant pour la fixation sur le module de charge
- avec œillet de suspension
- affichage de la capacité de la batterie au moyen de 3 LED
-
- 1 x mini-projecteur BL 700
- LED COB 7W
- Flux lumineux : 700lm (high) / 350lm (medium) / 120lm (low)
- Distance d'éclairage : 32m (high) / 23m (medium) / 14m (low)
- Autonomie : 2h30 (high) / 4h30 (medium) / 10h (low)
- Température de couleur : 6000-7000 K
- Bloc de batteries Li-Ion 3,7 V / 2600 mAh
- Type de protection : IP65
- poids : 225g
- rechargeable avec le module de chargement sans fil
- rechargeable avec USB-C
- contour frontal caoutchouté
- pied pivotant à 200° avec aimant (utilisable comme poignée)
- affichage de la capacité de la batterie au moyen de
- 1 x module de charge inductif L
- charge sans fil des lampes et smartphones compatibles
- 2 aimants sur la face avant pour la fixation des luminaires sur le module de charge LA
- support rétractable sur le module de charge pour charger les smartphones en mode de fixation murale
- Type de protection : IP20
- poids : 515g
- dimensions : env. 291 x 102 x 28 mm
- Possibilités d'utilisation du module de chargement :
 - Utilisation sur table
 - 3 aimants à l'arrière pour une fixation horizontale + verticale sur des surfaces métalliques
 - Fixation murale possible par vis
-
- Contenu de la livraison :
 - 1 x module de charge inductif L
 - 1 x lampe de poche TL 1000
 - 1 x mini-projecteur BL 700
 - 1 x câble USB-A -> USB-C
 - 1 x mode d'emploi multilingue



01

Lampe d'inspection professionnelle NF500R

Câble de chargement Micro USB inclus

► Article No. 7982-70-60

► Description du produit

- boîtier en plastique robuste
- surface de préhension caoutchoutée
- technologie LED moderne
- Temps d'éclairage effectif:
 - éclairage principal: environ 2,5 h -
 - éclairage supplémentaire: environ 5 h
- Temps de charge: environ 3,5 heures
-
- Options de montage pour la lampe:
 - Crochet rotatif à 360 ° sur le dessus du boîtier
 - Aimant au dos du boîtier
 - Câble de charge micro USB de 1,5 m inclus (en option, rechargeable via un chargeur secteur USB ou un adaptateur de voiture, non inclus dans la livraison)
- Poids: 190 g
- Dimensions: 280 x 40 x 27 mm



02

Lampe de travail LED UL500SP

y compris le haut-parleur

► Article No. 7982-70-170

► Description du produit

- Source lumineuse principale de 5W COB LED avec deux niveaux de lumière (500 lm / 250 lm)
- Source lumineuse LED supplémentaire de 0,5 W (90 lm)
- Eclairage grand angle
- longueur : 147 mm
- Durée de la lumière : 2 h - 5 h selon l'intensité
- Portée lumineuse : 30 m à 42 m
- 2 aimants sur le fond
- Boucle de suspension en caoutchouc sur la face supérieure
- Haut-parleurs Bluetooth
- Fluorescent, pour que la lampe puisse être trouvée dans l'obscurité
- Affichage de l'état de charge
- avec protection contre les décharges profondes
- Logement en aluminium et en plastique
- Poids : 190 g (lampe avec batterie) 35 g (batterie)
- Durée de chargement : environ 2 heures
- Contenu de la livraison : lampe, câble de chargement USB, mousqueton en aluminium, mode d'emploi multilingue





03

Lampe frontale à LED HL 260S

Câble de chargement USB inclus

► Article No. 7982-70-90

► Description du produit

- Fonction capteur et bouton
- Contrôle par contrôle gestuel
- tête réglable
- 2 niveaux d'éclairage
- 260 lumens
- 110 lux
- antichoc
- résistant aux éclaboussures
- bordure caoutchoutée
- Dimensions: 78,5 x 48 x 42 mm
- Poids: 110 g
- Durée de combustion: jusqu'à 5,5 heures
- Temps de charge: 2,5 heures
-
- Contenu de la livraison:
 - lampe
 - Bandeau
 - Câble micro USB
 - Manuel d'instructions multilingue





01

Projecteur LED à piles pour la construction NF1000

Alimentation AC 1A incluse avec câble de charge et aimant de maintien

► Article No. 7982-70-70

► Description du produit

- boîtier en plastique robuste et résistant aux éclaboussures avec bord de protection caoutchouté
- Fonction CRI pour le détail et le polissage
- Lampe à trois fonctions lumineuses (20 % / 45 % / 100 % de rendement lumineux)
- Intensité lumineuse : 1000 lumens
- Durée d'éclairage : 9 heures
- Pièce jointe : Aimant, trou pour trépied dans la base
- Fonctions supplémentaires : Poignée pivotante
- Batterie : batterie Li-Ion installée en permanence (11,1V | 2200mA)
- Possibilité de recharge : via l'alimentation en courant alternatif 1A
- Contenu de la livraison : alimentation en courant alternatif 1A, câble de chargement et aimant
- Poids : 720 g
- Dimensions : 209 x 190 x 73 mm
- Diamètre total de la LED : 2 cm
- Résistant aux éclaboussures IP 65



02

Projecteur de chantier à piles BL 4000

Alimentation AC 1,5 A avec câble de charge inclus

► Article No. 7982-70-120

► Description du produit

- boîtier en plastique robuste et résistant aux éclaboussures avec bord de protection caoutchouté
- est utilisé pour l'éclairage intensif des zones de travail à l'intérieur et à l'extérieur
- Lampe à trois fonctions lumineuses (25% / 50% / 100% de rendement lumineux)
- Intensité lumineuse : 100% environ 4000lm, 50% environ 2000lm, 25% environ 1000lm
- durée d'éclairage : 100% 1,5h, 50% 3h, 25% 6h
- Fonctions supplémentaires : Poignée pivotante
- Batterie : batterie Li-Ion installée en permanence (11,1V | 5200mA)
- Possibilité de recharge : via l'alimentation en courant alternatif 1A
- Contenu de la livraison : alimentation en courant alternatif 1,5A, câble de chargement et aimant
- Poids : 1334g
- Dimensions : 237 x 266 x 59 mm
- résistant aux éclaboussures IP 65



03

Monture télescopique Duo pour la série BL pour la série BL

► Article No. 7982-70-003

► Description du produit

- Hauteur : 1,73m
- Poids : 2900g
- Matériau : aluminium





01

Lampe stylo professionnelle LED PL20

avec 2 piles micro AAA

▶ Article No. 7982-70-80

▶ Description du produit

- technologie LED moderne
- 2 piles AAA, dragonne et clip ceinture inclus
- Poids: 64 g (avec piles)
- Dimensions: 142 x 16 mm



02

Lampe à stylo LED

ALUPL200

► Article No. 7982-70-160

► Description du produit

- Source lumineuse principale LED 2W avec deux niveaux d'éclairage (200 lm / 100 lm)
- Lampe supplémentaire 1W (100 lm)
- Éclairage grand angle
- Longueur: 164 mm
- Durée de combustion: 1,5 heure - 2,5 heures selon l'intensité
- Portée d'éclairage: 13 m à 22 m
- Aimant en bas
- clip de retenue latéral
- Témoin de charge
- avec protection contre les décharges profondes
- Boîtier en aluminium et plastique
- Poids: 55 g (lampe avec batterie) 18,3 g (batterie)
- Temps de charge: environ 2 heures
- Câble de charge USB-C pour une charge rapide
- Contenu de la livraison: lampe, câble de chargement USB type C, mode d'emploi multilingue



03

Lampe d'atelier PL120

Câble de chargement USB inclus

► Article No. 7982-70-20

► Description du produit

- boîtier en plastique robuste et résistant aux éclaboussures avec surface de préhension caoutchoutée
- petite lumière supplémentaire sur la tête de lampe
- Intensité lumineuse: 120 lumens
- Durée de combustion: lumière principale 3,5 heures
- Durée de combustion: lumière supplémentaire 5 heures
- Fixation: clip de retenue et aimant
- Batterie: batterie Li-Ion installée en permanence (3,7 V / 750 mAh)
- Option de charge: via une prise micro USB, en option via une alimentation CA / CC (110V-240V) ou un adaptateur de voiture (12-24V)
- Contenu de la livraison: câble de chargement USB 150 cm, mode d'emploi
- Longueur totale: 17 cm
- Longueur des lampes LED: 3 cm
- résistant aux éclaboussures





01

Lampe d'inspection à LED

Une partie du cas de réparation d'écran

► Article No. 3721-503

► Description du produit

- clip renforcé supplémentaire (incassable)
- Boîtier en aluminium
- Source lumineuse: LED 5 mm
- Longueur: 125 mm / ø tête 12 mm
- avec piles (2x AAA, micro)
- rendement lumineux constant
- avec commutation de couple par clip



02

Adaptateur secteur USB

pour les prises 230V

► Article No. 7982-70-001

► Description du produit

- Entrée: 100-240V AC 50/60 HZ max.0.3A
- Sortie: 5V-max. 1000 mA



03

Prise de charge USB

pour l'allume-cigare

► Article No. 7982-70-002

► Description du produit

- utilisable de manière universelle
- Entrée : 12V / 24V - 550mA



04

lampe de poche

pour une utilisation dans des environnements dangereux

► Article No. 7981-70-11

► Description du produit

- construction étanche
- en verre polycarbonate presque incassable
- intrinsèquement sûr pour une utilisation dans des environnements dangereux
- boîtier en polycarbonate résistant aux chocs et aux chocs
- Résistant à la température jusqu'à 135 °C
-
- Durée de fonctionnement: jusqu'à 50 heures
- Source de lumière: LED haute puissance
- Intensité lumineuse: 200 lumens (deux niveaux de luminosité)
- Flux lumineux: 200 lumens
- Portée du faisceau: 172m
- Classe de protection: Ex ia IIC T4 Ga
- Alimentation: 4 piles AA
- Classe de protection IP: IP67
- Poids net: 214 g
- Dimensions: (LxHxP) 170 x 50 x 30 mm
- Poids: 0,21 kg





01

Éclairage du compartiment moteur MRL 1000 LED

Câble de chargement USB inclus

► Article No. 7982-70-130

► Description du produit

- LED: 32x LED SMD
- Flux lumineux: 500-1000 lm
- Durée de combustion: 3-6h
- Fonctions de protection: protection contre les décharges profondes
- Batterie: Li-Ion 3,7 V avec 4400 mAh
- Matériau du boîtier: aluminium
- Classe de protection: IP65





02

Lampe de travail pour la réparation des bosses

Y compris la ventouse

► Article No. 8714-610

► Description du produit

- utilisation flexible
- Peut également être utilisé comme lampe à main grâce au bras flexible amovible
- Ventouse sans peinture d'un diamètre de 120 mm
- Bras flexible de 300 mm de long avec poignée croisée
- Doux pour les yeux grâce au verre de protection prismatique?
- 220/240 volts avec arrêt automatique
- 50/60 Hz
- 900 lumens
- 210 mm de longueur de lumière
- Largeur: 38,5 mm
- Longueur: 65 mm
- Lampe fluorescente de 11 watts
- 5 m d'avance





01

Ruban d'emballage - ruban d'emballage

Ruban d'avertissement „verre d'avertissement“

▶ Article No. 4985-052

▶ Description du produit

- pour la fermeture et l'étiquetage
- pour les marchandises à risque de casse
- 66 mètres sur 50 millimètres



02

Distributeur de ruban d'emballage

avec frein

▶ Article No. 4985-051

▶ Description du produit

- pour rouleaux jusqu'à 50 mm ou 75 mm x 66 m



03

Ruban d'emballage

► Description du produit

- déroulement silencieux
- très haute résistance aux UV, au vieillissement et à la température pour une plus longue durée de stockage
- peut être utilisé avec tous les distributeurs de main courants

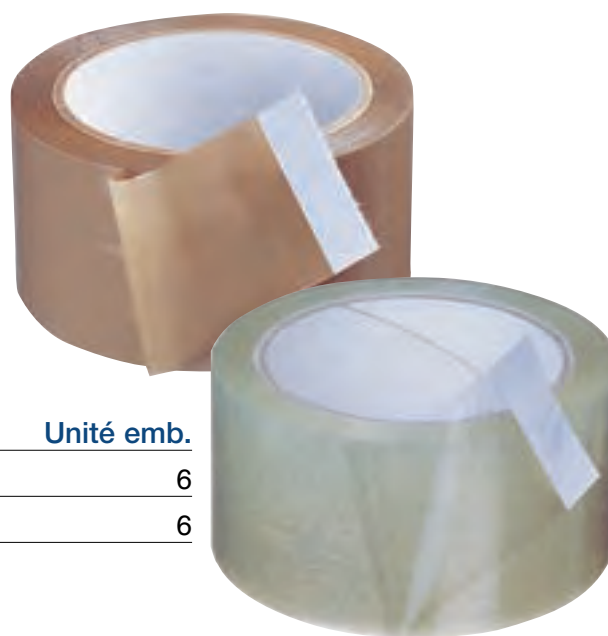

réf.	largeur mm	Longueur m	Coloris	Unité emb.
4985-049	50	66	marron	6
4985-050	50	66	transparent	6

04

Ruban d'emballage - Ruban d'emballage TESA

transparent, 66 mx 50 mm

► Article No. 4985-053

► Description du produit

- roulant tranquillement et uniformément
- très approprié pour le traitement à la machine ainsi que pour le traitement avec tous les distributeurs manuels courants
- traitement manuel et machine sans problème
- Universellement applicable pour la fermeture de boîtes postales de poids moyen
-
- Matériau de support de film PVC
- Épaisseur 65 µm
- Adhésif en caoutchouc naturel
- Adhérence sur acier 2,2 N / cm
- Allongement à la rupture 75%
- Force de déchirement 47 N / cm



01

Couteau coupeur Normfest

Plastique

► Description du produit

- plastique robuste
- gaine caoutchoutée pour une prise en main ferme
- remplacement facile et sûr de la lame
- avec une lame noire



réf.	modèle	Unité emb.
7716-060-1	Couteau coupeur Normfest en plastique	1
8715-57-606	Lames de rechange, extra tranchantes	10

02

Couteau coupeur Normfest

Usage intensif

► Description du produit

- en métal intégral
- pour un usage intensif
- remplacement facile et sûr de la lame
- avec une lame noire



réf.	modèle	Unité emb.
7716-060-2	Couteau coupeur Normfest Full Metal Heavy Duty	1
8715-57-606	Lames de rechange, extra tranchantes	10



03

Couteau de sécurité Normfest

► Description du produit

- avec 2 niveaux de fonction
- rétraction automatique lorsque la lame n'est pas utilisée
- verrouillage pour la lame en extension permanente
- avec une lame trapézoïdale noire



réf.	modèle	Unité emb.
7716-060-3	Couteau de sécurité Normfest	1
8715-57-607	Lame de rechange	10

04

COUPEAU DE COUPE

en tôle d'acier



► Description du produit

- Matériel: tôle d'acier
- Longueur: 13 cm
- Largeur: 1 cm
- Largeur de la lame: 0,9 cm

réf.	modèle	Unité emb.
8715-57-602	Couteau de coupe	1
8715-57-603	Lames de rechange, 10 pièces	10

05

Couteau de sécurité

Qualité Martor



► Description du produit

- Approuvé TÜV
- rétraction automatique de la lame
- très bonnes propriétés de coupe
- universellement applicable
- Poignée en plastique de haute qualité
- Le couteau repose confortablement dans la main

réf.	modèle	Unité emb.
8715-57-604	Couteau de sécurité	1
8715-57-605	Lames de rechange, 10 pièces	10





01

Brosse plate
avec poignée non peinte



réf.	Taille	Unité emb.
4693-1	1,0"	1
4693-15	1,5"	1
4693-2	2,0"	1

02

BROSSE PLATE
incliné



réf.	Taille	Unité emb.
4693-450-15	1,5"	1

03

brosse
pour mastics corporels, 1,0 „



réf.	Taille	Unité emb.
4693-251-1	1,0"	1

04

Brosse à eau à souder
Poignée en tôle étamée



réf.	Taille	Unité emb.
4693-500	25 mm	10



05

BROSSE ANNEAU
avec cadre en plastique



réf.	Taille	Ø mm	Unité emb.
4693-02	2	15	1
4693-04	4	20	1
4693-06	6	25	1
4693-08	8	30	1
4693-010	10	35	1

06

brosse
pour pâte de montage de pneus

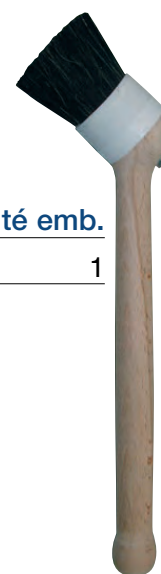

réf.	Ø mm	Unité emb.
4693-080-0	50	1

07

Brosse de retouche

Taille 8

► Article No. 4693-311-5

► Description du produit

- avec virole ronde en nickel sans soudure
- avec poignée laquée rouge et pointe dorée
- Mélange cheveux fins
- Forme de langue de chat
- PU: 12 pièces



08

Rouleau de peinture

Contenu: 5 rouleaux

► Article No. 4693-999

► Description du produit

- surface parfaite et lisse de l'apprêt - grâce aux macopores
- Largeur: environ 10 cm
- Diamètre: environ 3 cm



01

BROSSE D'ETRIER DE FREIN

Fil d'acier lisse 0,35, brosse particulièrement dure



02

Brosses en fil d'acier

Fil d'acier à 3 rangs 0.35 mm



03

Huile peut

pompe en laiton à double effet blanche / transparente, 0,2 litre

► Article No. 7713-000

► Description du produit

- Tuyau de pulvérisation, aluminium, courbé



réf.	modèle	Unité emb.	réf.	modèle	Unité emb.
8715-55-26	pour étrier acier	1	4697-3	3 rangs	1
8715-55-27	pour étrier alu	1	4697-4	4 rangs	1
			4697-5	5 rangs	1

04

Ensemble d'entonnoir

résistant à l'huile, à l'acide et au carburant

► Article No. 2891-500-1

► Description du produit

- résistant à l'huile, à l'acide et au carburant
- possibilités d'application polyvalentes
- avec languette de préhension
- Ø 50-75-100-120 mm



05

Entonnoir avec tamis

résistant à l'huile, à l'acide et au carburant

► Article No. 2891-500-5

► Description du produit

- avec bec flexible à deux étages, séparable
- bord haut de débordement pour une protection contre les éclaboussures
- tamis fin interchangeable en laiton
- résistant à l'huile, à l'acide et au carburant



06

Tasse à mesurer

résistant à l'huile et aux acides



réf.	Contenu	Unité emb.
2891-300-1	1 litre	1
2891-300-2	2 litre	1
2891-300-5	3 litre	1

07

Pichet à mesurer

résistant à l'huile et aux acides



réf.	modèle	Unité emb.
2891-400-05	0,5 litre, coloris : orange	1
2891-400-1	1 litre	1
2891-400-2	2 litres	1
2891-400-3	3 litres	1
2891-400-5	5 litres	1



08

GOOSENECK

pour mesurer les béciers avec robinet verseur



réf.	modèle	Unité emb.
2891-400-10	1 litre	1
2891-400-20	2 litres	1
2891-400-30	3 litres	1

01

Flacon pulvérisateur à pompe à pression pour les nettoyeurs légèrement à base de solvants

► Article No. 2897-333-100

► Description du produit

- Pression de service 3 bar
- Joint de remplacement approprié (disponible en option): Réf. 2897-333-101
- non rempli
- Capacité 1 litre
- Étiquettes disponibles séparément pour une meilleure reconnaissance?
- Pour le remplissage avec les produits Normfest suivants:
- Nettoyant pour freins Bremtec
- Éliminateur de goudron Power-Star
- Préservation du compartiment moteur Motor-Fit
- Dissolvant de rouille Oxime



Joint de remplacement

pour liquides acides

► Article No. 2897-333-101

02

Flacon pulvérisateur à pompe à pression pour Bremtec Safe

► Article No. 2897-333-170

► Description du produit

- Pression de service 3 bar Joint de rechange correspondant: (disponible en option): N ° d'article: 2897-333-171 non rempli Capacité 1 litre y compris un jeu de joints de rechange (article n ° 2897-333-171) Étiquettes disponibles séparément pour une meilleure reconnaissance Pour un remplissage spécial avec les produits Normfest suivants: Nettoyant pour freins Bremtec Safe



Joint de remplacement

pour bouteille Bremtec Safe

► Article No. 2897-333-171

03

Flacon pulvérisateur à pompe à pression pour liquides sans acide

► Article No. 2000-100

► Description du produit

- Capacité 1 litre
- Pression de service 3 bar
- non rempli
- Joint de remplacement approprié (disponible en option): Réf. 2000-101
- Étiquettes pour une meilleure reconnaissance (disponibles en option): Réf. 1960-000 ...
-
- Pour le remplissage avec les produits Normfest suivants:
- Nettoyant universel Uni-Star
- Nettoyant puissant All-Star
- Nettoyant intensif intérieur intérieur



Joint de rechange pour vaporisateur à pompe à pression pour liquides sans acide

► Article No. 2000-101

04

Flacon pulvérisateur à pompe à pression pour liquides acides

► Article No. 2897-333-150

► Description du produit

- Capacité 1 litre
- Pression de service 3 bar
- non rempli
- Joint de remplacement correspondant (disponible en option): Réf.: 2897-333-151
- Étiquettes pour une meilleure reconnaissance (disponibles en option): Réf. 1960-000 ...
-
- Pour le remplissage avec les produits Normfest suivants:
- Nettoyant pour jantes Rimol
- Nettoyant pour jantes Rimol Gold
- Dissolvant de rouille flash Mega-Star

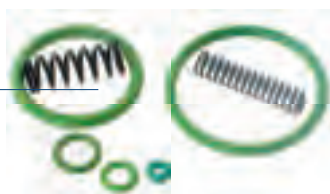

Joint de remplacement pour liquides acides (Rimol Profi)

► Article No. 2897-333-151

01

Pulvérisateur à pompe à pression

pour tous les nettoyants Normfest

► Article No. 2000-806

► Description du produit

- Un récipient en plastique
- Pression de service 4 bars
- pour les détergents avec un pH de 1 à 7
- avec échelle de litre
- Joints Viton résistants aux produits chimiques
- Tuyau de pulvérisation résistant aux produits chimiques de 1,5 m
- Tube de pulvérisation incurvé en acier inoxydable de 50 cm
- Buse à jet plat avec tête de buse en acier inoxydable, Ø 0,91 mm
- Soupape de limitation de pression
- Connexion d'air comprimé
- entonnoir intégré
- Valve de revolver en acier inoxydable
-
- Contenu de la livraison:
 - récipient
 - tube
 - Tube de pulvérisation
 - Fermeture
 - SANS bandoulière
 - SANS pompe à main pour augmenter la pression



02

Pompe à main

pour pulvérisateur à pompe à pression (Réf.2000-806)

► Article No. 2000-806-1

► Description du produit

- pour Uni-Star, All-Star et Topas



03

Fermeture de remplacement

pour pulvérisateur à pompe à pression (Réf.2000-806)

► Article No. 2000-806-2



Système de dosage pour produits en boîte

▶ Article No. 2000-430

▶ Description du produit

- pour la dilution dosée de produits chimiques et de produits de nettoyage avec de l'eau
- Rapport de mélange constant en permanence (14 possibilités), donc pas de gaspillage du produit / pas de mauvais mélanges / pas de déversement
- installation / montage simple et peu encombrant
- fonctionnement et maintenance simples et conviviaux
- Gain de temps considérable lors du dosage ou du remplissage des conteneurs
- Amortissement des frais d'acquisition sur une période plus longue
- technologie innovante et conception robuste et résistante (matériau du boîtier PP)
- extensible de manière modulaire en ajoutant des systèmes de dosage supplémentaires les uns derrière les autres et les uns à côté des autres.
- Pas de raccordement électrique ou d'air comprimé supplémentaire requis, juste un raccordement d'eau (même avec plusieurs systèmes de dosage côte à côte)
- Retrait de plusieurs nettoyants à un endroit central et défini
- Clapet anti-retour pour éviter la contamination chimique de l'eau du robinet
- Convient aux produits chimiques dont le pH est compris entre 4 et 10



Nettoyant puissant, dégraissant, nettoyant universel

All Star Protect

- ▶ Article No. 2000-318-30
- ▶ Contenu: 30 litres

Nettoyant d'atelier universel

Bio Star Extreme

- ▶ Article No. 2897-270-30
- ▶ Contenu: 30 litres

Nettoyant universel, nettoyant puissant

Uni-Star

- ▶ Article No. 2000-02-30
- ▶ Contenu: 30 litres

Shampooing brillant

Laver

- ▶ Article No. 2000-300-30
- ▶ Contenu: 30 litres

Nettoyant concentré puissant, nettoyant universel

All-star

- ▶ Article No. 2000-312-30
- ▶ Contenu: 30 litres

Nettoyant concentré pour bâche

Étoile de couverture

- ▶ Article No. 2000-313-30
- ▶ Contenu: 30 litres

Shampooing pour voitures

Laver

- ▶ Article No. 2000-321-30
- ▶ Contenu: 30 litres





01

protection de la peau

Aquano Protect

- ▶ Article No. 2897-500-201
- ▶ Contenu: 1 litre
- ▶ Quantité par carton: 6

▶ Description du produit

- protège la peau lors de la manipulation de matériaux de travail aqueux et non aqueux tels que lubrifiants réfrigérants, acides dilués, alcalis, huiles, graisses, goudron, laques, adhésifs, etc.
- mouvement rapide
- non grasse
- Niveau de pH neutre
- sans silicone
- testé dermatologiquement
- convient aux personnes allergiques



02

Lotion nettoyante pour les mains

Aquano doux

▶ Article No. 2897-500-23

▶ Contenu: 1 litre

▶ Quantité par carton: 6

▶ Description du produit

- ne contient pas d'abrasifs
- pour poussières et salissures légères
- Viscosité du savon
- Valeur pH: 7
- testé dermatologiquement
- particulièrement doux pour la peau
- ingrédients de haute qualité
- augmentation de la reconstitution lipidique de la peau
- particulièrement adapté aux peaux sensibles
- convient aux lavages fréquents



03

Savon mousse

Aquano Foam

▶ Article No. 2897-500-25

▶ Contenu: 1 litre

▶ Quantité par carton: 6

▶ Description du produit

- doux pour la peau grâce aux tensioactifs au sucre et à la glycérine
- convient au nettoyage des mains et du corps
- solution aqueuse
- mousse fine, pétillante et crémeuse
- parfumé
- pH neutre pour la peau
- sans silicone



01

Nettoyant pour les mains

Aquano Sens

▶ Article No. 2897-500-240

▶ Contenu: 1 litre

▶ Quantité par carton: 6

▶ Description du produit

- convient aux peaux particulièrement sensibles
- pour la poussière, la saleté, les huiles, les graisses, la poussière de frein, autres salissures légères à moyennes
- testé dermatologiquement
- pH: 4,7-5,5
- nettoie les pores
- avec une protection cutanée durable
- réapprovisionnement adéquat
- silicone-



02

Nettoyant mains avec farine de coquille de noix

Aquano Peel

▶ Article No. 2897-500-21

▶ Contenu: 1 litre

▶ Quantité par carton: 6

▶ Description du produit

- Agent à râper: farine de coquille de noix
- pour la poussière, la saleté, les huiles, les graisses, la poussière de frein,
- autres salissures légères à moyennes
- Pâte à viscosité moyenne
- Valeur pH: 4,8 - 5,5
- convient également aux peaux sensibles
- sans microplastiques
- bon regarnissage
- testé dermatologiquement et adapté aux personnes allergiques
- n'obstrue pas les drains
- sans silicone
- Odeur: orange / citronnelle
- testé dermatologiquement - label ECO



03

soin pour la peau

Lotion Aquano

- ▶ Article No. 2897-500-22
- ▶ Contenu: 1 litre
- ▶ Quantité par carton: 6

▶ Description du produit

- favorise la régénération des zones cutanées endommagées
- convient à tout le corps
- aux huiles naturelles et à la vitamine E.
- pas hydratant
- Niveau de pH neutre
- faiblement parfumée
- sans silicone
- testé dermatologiquement
- convient aux personnes allergiques



04

Gel désinfectant Aquano

Aquano

- ▶ Article No. 2897-500-20
- ▶ Contenu: 1 litre
- ▶ Quantité par carton: 6

▶ Description du produit

- Les empreintes digitales sur les objets sont réduites
- a un effet désinfectant
- sans conservateurs ni parfums
- sans silicone
- testé dermatologiquement
- Répertoire DGHM / VAH



01

Système de distribution en plastique

Aquano touchless

▶ Article No. 2897-500-26

▶ Description du produit

- L 108 x H 312 x P 100 mm
- pour bouteilles de 1 litre
- fonctionnement électronique
- 4x batteries mono haute énergie VARTA incluses

02

Système de distribution en plastique

pour bidon de 1 litre

▶ Article No. 2897-500-27

▶ Description du produit

- L 108 x H 312 x P 100 mm
- pour bouteilles de 1 L
- mode manuel



convient pour :



03

Promotion Set Aquano touchless

4 parties

► Article No. 2897-500-002

► contenu :

- 2 x distributeurs sans contact AQUANO pour bidons de 1 litre
- 1 x savon mousse AQUANO FOAM 1 litre
- 1 x gel désinfectant AQUANO 1 litre





01

protection de la peau**Aquano Protect**

- ▶ Article No. 2897-500-2
- ▶ Contenu: 2 litres
- ▶ Quantité par carton: 6

- ▶ Article No. 2897-500-225
- ▶ Contenu: 250 ml
- ▶ Quantité par carton: 12

▶ Description du produit

- protège la peau lors de la manipulation de matériaux de travail aqueux et non aqueux tels que lubrifiants réfrigérants, acides dilués, alcalis, huiles, graisses, goudron, laques, adhésifs, etc.
- mouvement rapide
- non grasse
- Niveau de pH neutre
- sans silicone
- testé dermatologiquement
- convient aux personnes allergiques



02

Protection extrême de la peau

Aquano Protect Plus

▶ Article No. 2897-500-825

▶ Contenu: 250 ml

▶ Quantité par carton: 12

▶ Description du produit

- pour les matériaux de travail non aqueux fortement adhésifs tels que par ex. Huiles, laques, bitume, adhésifs, résines, mousses PU, etc.
- mouvement rapide
- non grasse
- Niveau de pH neutre
- sans silicone
- testé dermatologiquement
- convient aux personnes allergiques



03

Nettoyant pour les mains

Aquano Sens

▶ Article No. 2897-500-01

▶ Contenu: 2 Litre

▶ Quantité par carton: 6

▶ Article No. 2897-500-126

▶ Contenu: 250 ml

▶ Quantité par carton: 12

▶ Description du produit

- convient aux peaux particulièrement sensibles
- pour la poussière, la saleté, les huiles, les graisses, la poussière de frein, autres salissures légères à moyennes
- testé dermatologiquement
- pH: 4,7-5,5
- nettoie les pores
- avec une protection cutanée durable
- réapprovisionnement adéquat
- silicone-



01

Pâte de savon pour les mains avec farine d'épis

Aquano Corn

▶ Article No. 2897-500-12

▶ Contenu: 2 litres

▶ Quantité par carton: 6

▶ Description du produit

- Niveau de nettoyage 5 sur 8
- Agent à râper: farine d'épis de maïs
- pour la poussière, la saleté, les huiles, les graisses, la poussière de frein, autres salissures légères à moyennes
- Pâte à viscosité moyenne
- Valeur pH: 7
- testé dermatologiquement
-
- pour salissures moyennes à fortes
- testé dermatologiquement et adapté aux personnes allergiques
- bon regarnissage
- n'obstrue pas les drains
- convient à différents systèmes de distribution
- Farine de maïs abrasive naturelle et biodégradable écologiquement sans laisser de résidu
- bon rapport qualité prix
- sans silicone



02

Nettoyant mains avec farine de coquille de noix

Aquano Peel

▶ Article No. 2897-500-10

▶ Contenu: 2 litres

▶ Quantité par carton: 6

▶ Description du produit

- Niveau de nettoyage 6 sur 8
- Agent à râper: farine de coquille de noix
- pour la poussière, la saleté, les huiles, les graisses, la poussière de frein, autres salissures légères à moyennes
- Pâte à viscosité moyenne
- Valeur pH: 4,8 - 5,5
- testé dermatologiquement - label ECO
- convient également aux peaux sensibles
- sans microplastiques
- écologique
- bon regarnissage
- testé dermatologiquement et adapté aux personnes allergiques
- n'obstrue pas les drains
- sans silicone
- Couleur: marron clair
- Odeur: orange / citronnelle





03

Nettoyant mains spécial avec granulés de coquille de noix

Aquano Peel Spezial

- ▶ Article No. 2897-500-11
- ▶ Contenu: 2 litres
- ▶ Quantité par carton: 6

▶ Description du produit

- Niveau de nettoyage 8 sur 8
- Agent à râper: farine de coquille de noix
- Solvant
- pour la poussière, la saleté, les huiles, les graisses, la poussière de frein, les peintures, autres salissures légères, moyennes à fortes
- Pâte à viscosité moyenne
- Valeur pH: 7
- testé dermatologiquement
- convient aux personnes allergiques
- convient à différents systèmes de distribution
- contient des huiles d'esters respectueuses de l'environnement et de la peau pour faciliter le nettoyage
- les abrasifs naturels n'obstruent pas les drains
- contient des substances régénérantes naturelles et synthétiques
- sans silicone
- Couleur: beige foncé
- Densité: environ 1,05 g / cm³ (20 ° C)
- Odeur: fruitée - orange / citronnelle



01

Lotion de soin de la peau

Lotion Aquano

- ▶ Article No. 2897-500-3
- ▶ Contenu: 2 litres
- ▶ Quantité par carton: 6

- ▶ Article No. 2897-500-325
- ▶ Contenu: 250 ml
- ▶ Quantité par carton: 12

▶ Description du produit

- favorise la régénération des zones cutanées endommagées
- convient à tout le corps
- aux huiles naturelles et à la vitamine E.
- pas hydratant
- Niveau de pH neutre
- faiblement parfumée
- sans silicone
- testé dermatologiquement
- convient aux personnes allergiques



02

Gel désinfectant

Aquano

- ▶ Article No. 2897-500-13
- ▶ Contenu: 2 Litre
- ▶ Quantité par carton: 6

▶ Description du produit

- Les empreintes digitales sur les objets sont réduites
- a un effet désinfectant
- sans conservateurs ni parfums
- sans silicone
- testé dermatologiquement
- Répertoire DGHM / VAH



03

Donneur

pour bouteilles souples de 2 litres

► Article No. 2897-500-6

► Description du produit

► Contenu de la livraison:

- 1 x distributeur de système
- 4 chevilles de 6 mm, vis et rondelles en acier inoxydable
- 1 x clé
- 1 x tête rotative
- 1 x pièce de dosage
- 1 x manuel de montage et d'utilisation



convient pour :



04

Désinfection liquide des mains

► Article No. 0000-500-5

► Contenu: 5 litres

► Unité emb.: 1

► Article No. 0000-500-500

► Contenu: 500 ml

► Quantité par carton: 6

► Description du produit

- Formule reconnue de l'OMS: 75% d'alcool v / v: correspond à 100% de la formule d'hygiène des mains de l'OMS.

-
- Tue plus de 99,9% des virus, bactéries et germes sur les mains.
- Aucune eau requise: séchage rapide - aucun résidu collant.
- Le désinfectant liquide pour les mains de Concept est fabriqué à partir de la formule recommandée par l'OMS pour lutter contre la propagation du coronavirus (Covid 19). Le Propan-2-Ol est efficace contre les virus enveloppés si la solution est supérieure à 70%. Le coronavirus est un virus enveloppé.





01

Lotion de protection de la peau

Care Protect

- ▶ Article No. 2897-240-1
- ▶ Contenu: 1 litre de lotion
- ▶ Quantité par carton: 10

▶ Description du produit

- repose sur la peau comme un gant protecteur invisible
- protège la peau lors de la manipulation de différents matériaux de travail tels que des lubrifiants réfrigérants, des acides dilués, des alcalis, des huiles, des graisses, du goudron, du bitume et bien plus encore.
- sans silicone
- pH neutre pour la peau
- testé dermatologiquement
- non grasse



02

Lotion nettoyante pour la peau

Soin Doux

- ▶ Article No. 2897-240-3
- ▶ Contenu: 1 litre
- ▶ Quantité par carton: 10

- ▶ Description du produit
 - Niveau de nettoyage 1 sur 8
 - ne contient pas d'abrasifs
 - pour poussières et salissures légères
 - Viscosité du savon
 - Valeur pH: 7
 - testé dermatologiquement
 - particulièrement doux pour la peau
 - ingrédients de haute qualité
 - augmentation de la reconstitution lipidique de la peau
 - particulièrement adapté aux peaux sensibles
 - convient aux lavages fréquents



03

Soin de la peau

Lotion de soin

- ▶ Article No. 2897-240-2
- ▶ Contenu: 1 litre
- ▶ Quantité par carton: 10

- ▶ Description du produit
 - lotion de soin pour la peau légèrement grasse
 - peut se répandre facilement sur la peau
 - s'installe très rapidement
 - favorise la régénération des zones cutanées endommagées
 - sans silicone
 - pH neutre pour la peau
 - testé dermatologiquement



01

Pâte à laver les mains

élimine les salissures : huile, graisse, etc.

- ▶ Article No. 2897-240-8
- ▶ Contenu: Seau Jumbo 10 kg

▶ Description du produit

- Niveau de nettoyage 2 sur 8
- Agent de broyage: farine de bois
- élimine les huiles, graisses et autres saletés légères à moyennes
- Viscosité pâteuse
- Valeur pH: 5,6-5,8
- testé dermatologiquement
- sans silicone
- sans alcali



02

Nettoyant pour les mains

Entretien du maïs propre

- ▶ Article No. 2897-240-0
- ▶ Contenu: 3 litres
- ▶ Quantité par carton: 6

- ▶ Article No. 2897-240-011
- ▶ Contenu: 1 litre
- ▶ Quantité par carton: 10

▶ Description du produit

- élimine efficacement les salissures lourdes telles que les huiles, les graisses, les poussières, etc.
- nettoie les pores
- avec un effet protecteur durable
- regarnissage équilibré
- sans silicone et sans solvant
- testé dermatologiquement
- pH 5,6-5,8
- Agent à râper: farine d'épis de maïs finement moulue
- c'est un déchet, il n'y a donc pas de concurrence avec la nourriture
- La farine de maïs en épi n'obstrue pas les drains





03

Crème nettoyante pour les mains

Camion de soins

▶ Article No. 2897-240-9

▶ Contenu: 3 litres

▶ Quantité par carton: 6

▶ Description du produit

- Nettoie la peau souillée en profondeur, en douceur pour la peau
- élimine efficacement les saletés tenaces telles que les huiles, graisses, lubrifiants, résines, bitume, suie, résine synthétique, encres nitro et hélios, etc.
- au beurre de karité pour une très bonne hydratation
- nettoie la peau extrêmement sale en profondeur et douce pour la peau
- sans silicone et classé dermatologiquement «très bon»
- sans huiles minérales
- parfum frais d'orange
- Râper: épis de maïs et farine de coquille de noix



01

Plan de protection de la peau

Présentation du produit pour une utilisation correcte

► **Article No. 2897-500-71**

► **Description du produit**

- Une bonne organisation de protection de la peau comprend également des informations sur la question de savoir quelles mesures de protection spécifiques sont recommandées pour le nettoyage et les soins de la peau sur le lieu de travail. Pour cela, nous avons créé un plan de protection de la peau pour vous et vos employés avec nos produits.
- Le plan est imprimé sur un mince panneau de mousse de PVC afin qu'il puisse être accroché à côté de la zone de lavage.



PLAN DE PROTECTION DE LA PEAU

Le bon produit pour chaque application

PROTÉGER

Care Protect
N° d'article: 2897-240-1
• Contant: 1 l

Aquano Protect
N° d'article: 2897-500-225
• Contant: 250 ml

N° d'article: 2897-500-2
• Contant: 2 l

Aquano Protect Plus
N° d'article: 2897-500-825
• Contant: 250 ml

NETTOYER

ENCRASSEMENT

lumineux	à point	gros calibre
<p>encrassement léger p. ex. poussière</p>	<p>autres salissures légères telles que poussière, saletés, huiles, graisses, poussières de freins, etc.</p>	<p>autres salissures légères à moyennes telles que poussière, saleté, huile, graisse, graisse, poussière de frein, etc.</p>
<p>autres saletés moyennes, par ex. poussière, saletés, huiles, graisses, poussières de freins, etc.</p>	<p>autre moyen à lourd Contami- nation par ex. poussière, saleté, huiles, graisses, poussière de frein, vernis, etc.</p>	<p>autres salissures importantes telles que poussière, saleté, huile, graisse, graisse, poussi- ère de frein, peinture, etc.</p>

Care Soft
N° d'article: 2897-240-3
• Contant: 1 l

Aquano Soft
N° d'article: 2897-500-23
• Contant: 1 l

Aquano Foam
N° d'article: 2897-500-25
• Contant: 1 l

Ppâte lavable à la main
N° d'article: 2897-240-8
• Contant: 10 l

Care Clean Corn
N° d'article: 2897-240-011
• Contant: 1 l

Care Clean Corn
N° d'article: 2897-240-0
• Contant: 3 l

Aquano Sense
N° d'article: 2897-500-126
• Contant: 250 ml

N° d'article: 2897-500-240
• Contant: 1 l

N° d'article: 2897-500-01
• Contant: 2 l

DÉSINFECTANT

Aquano Gel désinfectant
N° d'article: 2897-500-13
• Contant: 2 l

N° d'article: 2897-500-20
• Contant: 1 l

ENTRETIEN

Care Lotion
N° d'article: 2897-240-2
• Contant: 1 l

Aquano Lotion
N° d'article: 2897-500-325
• Contant: 250 ml

N° d'article: 2897-500-22
• Contant: 1 l

N° d'article: 2897-500-3
• Contant: 2 l

Normfest GmbH
Siemensstraße 23 · 42551 Velbert
Tel. +49 20 51 / 275 0
Fax. +49 20 51 / 275 141

info@normfest.de
www.normfest.de
www.normfest-shop.com

02

Ensemble promotionnel Aquano 2020

7 parties

► Article No. 2897-500-003

► contenu :

- 3 x distributeurs AQUANO pour flacons souples de 2 litres
- 1 x pâte lave-mains AQUANO Sens 2 litres
- 1 x AQUANO Protect protection cutanée 2 litres
- 1 x lotion AQUANO soin de la peau 2 litres
- 1 x plan de protection de la peau

PLAN DE PROTECTION DE LA PEAU

Le bon produit pour chaque application



PROTÉGER

- Care Protect**
N° d'article: 2897-240-1
• Contient: 1 l
- Aquano Protect**
N° d'article: 2897-500-225
• Contient: 250 ml
- N° d'article: 2897-500-2
• Contient: 2 l
- Aquano Protect Plus**
N° d'article: 2897-500-825
• Contient: 250 ml

NETTOYER

ENCRASSEMENT

luminaire	à point	gros calibre			
encrassement léger p. ex. poussière	autres salissures légères telles que poussières, saletés, huiles, graisses, poussières de freins, etc.	autres salissures légères à moyennes telles que poussiè- re, saletés, huiles, graisses, gras- sis, poussières de freins, etc.	autres saletés moyennes, par ex. poussières, saletés, huiles, graisses, poussières de freins, etc.	autre moyen à lourd Contami- nation par ex. poussières, saletés, huiles, graisses, poussières de freins, vernis, etc.	autres salissures importantes telles que poussières, saletés, huiles, graisses, graisses, pou- ssières de freins, peinture, etc.
Care Soft N° d'article: 2897-240-3 • Contient: 1 l	Pâte lavable à la main N° d'article: 2897-240-8 • Contient: 10 l	Care Clean Corn N° d'article: 2897-240-011 • Contient: 1 l	Aquano Peel N° d'article: 2897-500-21 • Contient: 1 l	Care Truck N° d'article: 2897-240-9 • Contient: 3 l	Aquano Peel Spezial N° d'article: 2897-500-11 • Contient: 2 l
Aquano Soft N° d'article: 2897-500-23 • Contient: 1 l		Care Clean Corn N° d'article: 2897-240-0 • Contient: 3 l	N° d'article: 2897-500-10 • Contient: 2 l		
Aquano Foam N° d'article: 2897-500-25 • Contient: 1 l		Aquano Sense N° d'article: 2897-500-126 • Contient: 250 ml	Aquano Corn N° d'article: 2897-500-12 • Contient: 2 l		
		N° d'article: 2897-500-240 • Contient: 1 l			
		N° d'article: 2897-500-01 • Contient: 2 l			

DÉSINFECTANT

- Aquano Gel désinfectant**
N° d'article: 2897-500-13
• Contient: 2 l
- N° d'article: 2897-500-20
• Contient: 1 l

ENTRETIEN

- Care Lotion**
N° d'article: 2897-240-2
• Contient: 1 l
- Aquano Lotion**
N° d'article: 2897-500-325
• Contient: 250 ml
- N° d'article: 2897-500-22
• Contient: 1 l
- N° d'article: 2897-500-3
• Contient: 2 l

1x



Normfest GmbH
Sümmersstraße 23, 42551 Velbert
Tel. +49 20 51 275-0
Fax +49 20 51 275-141
info@normfest.de
www.normfest.de
www.normfest-shop.com



3x



1x



1x



1x



01

Soins aux donateurs

pour Care-Soft

▶ Article No. 2897-240-4

▶ Description du produit

- un distributeur pour le flacon «Care Soft 1 litre» (2897-240-3)

convient pour :



02

Donneur

pour bouteille de 1 litre

▶ Article No. 2897-240-6

▶ Description du produit

- Distributeur pour flacons Care 1 litre
- convient aux articles 2897-240-3, 2897-240-1 et 2897-240-2

convient pour :



03

Soins aux donateurs

pour seaux de 3 litres

▶ Article No. 2897-240-7

▶ Description du produit

- Distributeur pour seaux Care Clean de 3 litres
- convient à l'article no. 2897-240

convient pour :



04

Entretien du support mural

pour bouteille de 1 litre

► Article No. 2897-240-5

► Description du produit

- convient aux articles 2897-240-1, 2897-240-3 et 2897-240-2

convient pour :



05

Support mural de soins

pour le système complet

► Article No. 2897-240-15

► Description du produit

- pour Care Protect and Care Lotion (flacons de 1 litre)

- pour Care Clean (seau de 3 litres)

convient pour :



06

Support mural et distributeur

Se soucier

► Article No. 2897-240-10

► Description du produit

- Support mural avec distributeur intégré pour le seau Care Clean de 3 litres

- convient à l'article no. 2897-240

convient pour :





01

Poubelle
blanc

► Article No. 2897-600-4

► Description du produit
- 490 x 220 x 330 mm



02

Distributeur sans contact blanc pour savon mousse

pour le savon mousse

▶ Article No. 2897-600-9

▶ Description du produit

- 270 x 140 x 130 mm

- Capacité de 0,5 litre

Savon mousse

pour distributeur (art. no. 2897-600-1 et -9)

▶ Article No. 2897-600-5

▶ Contenu: 500 ml

▶ Quantité par carton: 6



électronique



03

Distributeur de savon mousse

pour le savon mousse

▶ Article No. 2897-600-1

▶ Description du produit

- 232 x 114 x 124 mm

Savon mousse

pour distributeur (art. no. 2897-600-1 et -9)

▶ Article No. 2897-600-5

▶ Contenu: 500 ml

▶ Quantité par carton: 6



manuel



01

Distributeur automatique pour rouleaux de papier blanc

▶ Article No. 2897-600-3

▶ Description du produit

- 371 x 221 x 330 mm
- 4 x piles mono sont nécessaires (réf.3722-01)
- Rouleau de papier assorti: 205 x 152 mm (article n ° 2897-600-7)

électronique



02

Rouleau de papier

pour distributeur automatique (Réf.2897-600-3 / 31)

▶ Article No. 2897-600-7

▶ Contenu: 400 feuilles par rouleau

▶ Quantité par carton: 6

▶ Description du produit

- 2 plis
- 6 rouleaux de 400 feuilles par boîte
- Taille de la feuille: 380 x 205 mm
- Dimensions de l'emballage: 200 x 205 x 200 mm
- Poids: 2 x 18,5 g / m²
- Ø rouleau: 200 mm
- Taille du rouleau: 205 x 152 mm



03

Distributeur pour plier le papier

blanc

▶ Article No. 2897-600-2

▶ Description du produit

- 345 x 112 x 306 mm

manuel



04

Papier de pliage de serviette

blanc, pour distributeur de papier (Réf.2897-600-2)

▶ Article No. 2897-600-6

▶ Contenu: 110 feuilles

▶ Quantité par carton: 25

▶ Description du produit

- 2 plis

- 21 pièces de 110 feuilles dans une boîte

- Taille de la feuille: 340 x 235 mm

- Dimensions de l'emballage: 85 x 130 x 235 mm

- Poids: 2 x 20,9 g / m²





01

Gants spéciaux „Flex-Pro“

► Description du produit

- résistant à l'huile
- enduit de nitrile
- matériau de support gris en tricot extensible spécial
- avec ceinture tricotée
- très antidérapant
- sans silicone
- EN 420, EN 388 CAT 2
- Valeur de réalisation 4121
-
- Zones d'application:
- Carrosserie
- Compartiment moteur
- Traitement des métaux
- Industrie automobile et véhicules utilitaires
- Dans certaines parties de l'industrie de la construction, des charges mécaniques moyennes, une bonne adhérence à sec et une bonne résistance mécanique sont nécessaires



réf.	Taille		Quantité par carton
7798-017-7	7	1	12/144
7798-017-8	8	1	12/144
7798-017-9	9	1	12/144
7798-017-10	10	1	12/144
7798-017-11	11	1	12/144
7798-017-12	12	1	12/144

02

Gants spéciaux „FLEX PRO“

► Description du produit

- résistant à l'huile
- enduit de nitrile
- pour les activités motrices fines
- Nubs dans la paume
- excellent ajustement
- Production selon EN420, EN388 CAT2

réf.	Taille		Quantité par carton
7798-021-8	8	1	12 / 144
7798-021-9	9	1	12 / 144
7798-021-10	10	1	12 / 144
7798-021-11	11	1	12 / 144



03

Gant de protection „Mécanique“

► Description du produit

- excellente adhérence dans les environnements de travail secs et humides
- profilage de surface spécial grâce à un revêtement en mousse de latex noir
- très bon sens du toucher
- très bon ajustement
- Doublure en tricot de nylon sans couture et sans couture
- bonne résistance mécanique

- Normes EN / valeurs de performance:

- EN 388
- Catégorie II
- Valeur de réalisation 3121

réf.	Taille		Quantité par carton
7798-004-7	7	1	12/144
7798-004-8	8	1	12/144
7798-004-9	9	1	12/144
7798-004-10	10	1	12/144
7798-004-11	11	1	12/144
7798-004-12	12	1	12/144



01

Gant de protection CUT GREY

► Description du produit

- enduction polyuréthane grise sur la paume et le bout des doigts
- tricot en Dyneema (Dyneema = une fibre de polyéthylène très résistante qui est entre autres plus solide, plus résistante à la déchirure et plus flexible que les fibres traditionnelles)
- excellente sensibilité tactile
- haute résistance à l'abrasion
- niveau de protection contre les coupures 3
- Norme EN 388



réf.	Taille	Quantité par carton
7798-018-8	8	1 6/72
7798-018-9	9	1 6/72
7798-018-10	10	1 6/72
7798-018-11	11	1 6/72

02

Gant de protection „Cut-Pro“

► Description du produit

- niveau de protection contre les coupures le plus élevé 5
- gant tricoté en fibre spéciale
- Couleur gris
- sans silicone
- revêtement en nitrile noir sur la paume et le bout des doigts
- avec ceinture tricotée
- confort de port le plus élevé
- dextérité la plus élevée
- Production selon EN388 CAT2



réf.	Taille	Quantité par carton
7798-022-8	8	1 72
7798-022-9	9	1 72
7798-022-10	10	1 72
7798-022-11	11	1 72



03

Gants en PU „TOP“

► Description du produit

- Revêtement PU sur la paume et le bout des doigts
- Gant en nylon
- sans couture
- très bon confort de port
- grande flexibilité et sens du toucher
- antidérapant et résistant à l'abrasion
- très bon ajustement
-
- Normes EN / valeurs de performance:
- EN 388
- Cat. II
- Score de réussite 4131



réf.	Taille		Quantité par carton
7798-001-7	7	1	12/144
7798-001-8	8	1	12/144
7798-001-9	9	1	12/144
7798-001-10	10	1	12/144
7798-001-11	11	1	12/144

04

Gants de protection en nitrile „BLEU“

► Description du produit

- double revêtement (inférieur: revêtement nitrile complet, supérieur: nitrile sablé)
- Partiellement enduit sur la paume et le bout des doigts
- dextérité la plus élevée
- Manchette tricotée
- hydrofuge
- prise d'huile parfaite
- Normes EN 420/388
- Valeur de réalisation 4121



réf.	Taille		Quantité par carton
7798-006-8	8	1	12/144
7798-006-9	9	1	12/144
7798-006-10	10	1	12/144
7798-006-11	11	1	12/144



01

Gants d'intérieur „NAPS“

► Description du produit

- Nylon / coton
- circulaire tricoté
- boutons en PVC bleu d'un côté
- prise sûre
- respirant
- très bon ajustement
- lavable
-
- Normes EN / valeurs de performance:
- EN 388
- Catégorie 2
- Score de réussite 4141



réf.	Taille		Quantité par carton
7798-003-8	8	1	12/144
7798-003-9	9	1	12/144
7798-003-10	10	1	12/144
7798-003-11	11	1	12/144

02

Gants tricotés d'intérieur „SKIN“

► Description du produit

- confort de port parfait
- très bonne dextérité
- compatible écran tactile
- avec ceinture tricotée
- revêtement PU bleu et noir sur la paume et le bout des doigts
- Tissu en nylon avec tricot 18 GAUGE



réf.	Taille		Quantité par carton
7798-002-8	8	1	12/144
7798-002-9	9	1	12/144
7798-002-10	10	1	12/144
7798-002-11	11	1	12/144

03

Gants de protection en nitrile „JAUNE“

► Description du produit

- gant de montage léger avec revêtement en nitrile partiel
- bonne prise sèche
- Jersey de coton avec ceinture tricotée
- Qualité européenne
-
- Informations du fabricant:
- Norme EN 388
- Cat. 2
- Valeur de réalisation 4121



réf.	Taille		Quantité par carton
7798-007-8	8	1	12/144
7798-007-9	9	1	12/144
7798-007-10	10	1	12/144
7798-007-11	11	1	12/144

01

Gant de protection „Electro“

► Description du produit

- gant isolant en latex naturel rouge
- Protection contre les tensions jusqu'à 1000 volts
- CATÉGORIE CE: III dommages irréversibles
- conforme aux normes: EN 60903-2003, CEI 903-2002
- Catégorie AZCv
- Longueur: 41cm
- Epaisseur: 1 mm
- Inoffensif: correspond aux normes européennes
- Sensation tactile: classe 0



réf.	Taille		Quantité par carton
7797-020-9	9	1	12
7797-020-10	10	1	12

02

Gant de protection en butyle „Chimie“

► Description du produit

- haute imperméabilité à la vapeur d'eau, aux gaz et aux produits chimiques toxiques
- haute résistance aux composés polaires tels que les esters, cétones, aldéhydes, amines, solutions salines saturées ainsi qu'aux acides et alcalis
- EN 374 et EN 388



réf.	Taille		Quantité par carton
7797-028-10	10	1	10

03

Gant de nettoyage „Chimie“

► Description du produit

- Gants de protection chimique
- Nitrile
- Longueur 32 cm
- velours
- emballés par paires dans des sacs en polyéthylène
- pour contact alimentaire



réf.	Taille		Quantité par carton
7798-009-8	8	1	12/144
7798-009-9	9	1	12/144
7798-009-10	10	1	12/144
7798-009-11	11	1	12/144

04

Gants de protection en PVC „CHEMIE“

► Description du produit

- protection contre les produits chimiques et liquides universels et légers, par ex. contre de nombreux alcalis, graisses, acides, huiles, etc.
- 100% étanche
- sans couture et double immergé
- adhérence sûre grâce au profil en diamant
- antibactérien
- intérieur en coton
- sans silicone
- Longueur: 32 cm
-
- Normes EN / valeurs de performance:
- EN 388 EN 374
- Cat. II / Cat. III
- Valeurs de performance: 4121



réf.	Taille		Quantité par carton
7798-010-10	10	1	6



01

Gants de protection en latex hiver „COLD“

► Description du produit

- hydrofuge et isolant
- rugueux pour une meilleure adhérence
- fabriqué selon EN 388



réf.	Taille		Quantité par carton
7798-011-8	8	1	12/144
7798-011-9	9	1	12/144
7798-011-10	10	1	12/144
7798-011-11	11	1	12/144

02

Gants de protection en nitrile „NIBLUE“

► Description du produit

- Couleur bleu
- Maillot BW
- Rugueuse à l'intérieur
- avec manchette en toile
- Production selon EN420



réf.	Taille		Quantité par carton
7798-024-10	10	1	12

03

Gant en nylon „ORANGE SOFT GRIP“

► Description du produit

- Tissu bouclé éponge à l'intérieur
- avec double revêtement
- revêtement inférieur: latex entièrement enduit
- revêtement supérieur: latex poncé
- Partiellement enduit sur la paume et le bout des doigts
- Manchette tricotée
- extrêmement doux et câlin
- flexibilité parfaite
- dextérité la plus élevée
- EN388 / EN511



réf.	Taille		Quantité par carton
7798-025-8	8	1	12/72
7798-025-9	9	1	12/72
7798-025-10	10	1	12/72
7798-025-11	11	1	

01

Gants de protection cryogénique „CRYOKIT“

► Description du produit

- pour faire le plein de véhicules GNL et travailler avec de l'azote liquide
- protéger contre les contacts froids (jusqu'à env. moins 196 ° C) et les brûlures
- étanche
- Isolation intérieure: polaire multicouche polyester (410 g / m2) et membrane Porelle polyoléfine
- avec certificat CE, selon EN 511, EN 420, EN 388, Cat.III
- conforme à EN511-231 et EN388-2422

réf.	Taille	Longueur cm	Unité emb.	Quantité par carton
7798-032-9	9	40	1	5
7798-032-10	10	40	1	5
7798-032-11	11	40	1	5
7798-033-9	9	55	1	5
7798-033-10	10	55	1	5
7798-033-11	11	55	1	5



02

Gant de mécanicien „Nappa“

► Description du produit

- cuir nappa très souple et résistant
- dos textile respirant
- non doublé pour la meilleure sensibilité possible
- Velcro au poignet
- ajustement parfait et maintien grâce au velcro au poignet
- convient uniquement sous condition lorsqu'il est mouillé
- pour charges mécaniques moyennes à fortes
- bonne résistance à l'abrasion et aux coupures
- Production selon EN 420, EN 388 CAT 2
- Valeurs de sécurité: 2111



réf.	Taille	Unité emb.	Quantité par carton
7798-023-8	8	1	6/72
7798-023-9	9	1	6/72
7798-023-10	10	1	6/72
7798-023-11	11	1	6/72

03

Gants „ANTI-CHOC“

► Description du produit

- ajustement parfait
- maintien sécurisé
- bon port et sensation tactile
- protection la plus élevée
- idéal pour les travaux à fortes vibrations et chocs avec des perceuses à percussion, des appareils à air comprimé et de forage, des outils lourds, etc.
- dos rembourré et flexible en élasthanne jaune
- Inserts en gel absorbant les chocs de 3 mm renforcés de cuir synthétique Clarino®
- Bout des doigts avec doublures antidérapantes extra larges en silicone
- Protection de la cheville
- Paume en cuir synthétique Clarino® respirant
- Matière supérieure: cuir synthétique et élasthanne
- Normes: EN 388 CAT II



réf.	Taille	Quantité par carton	
7797-030-9	L	1	72
7797-030-10	XL	1	72
7797-030-11	XXL	1	72

04

Brosse à ongles

Type de poils: dur

► Article No. 2897-500-9

► Description du produit

- Longueur des poils: 17 mm
- La couleur noire
- Dimensions (H x L x l): 38 mm x 48 mm x 118 mm
- Température de nettoyage max.: 121 ° C
- Le produit correspond au règlement UE n ° 10/2011 concernant le contact alimentaire: OUI



05

Bande de protection des mains

Bande Flexi

► Article No. 7695-50-45

► Description du produit

- Dimensions: longueur 4,50 m, largeur 50 mm
- bandage protecteur auto-adhésif
- idéal pour les blessures aux mains et aux doigts
- résistant à l'eau et aux matériaux
- extensible et déchirable





01

Gants de travail „COW“

► Description du produit

- Gant en croûte de cuir
- Épaisseur du cuir: 1,0 mm
- Double couture
- Doublure intérieure de la main
- dos blanc et manchette en toile
-
- Normes EN / valeurs de performance
- EN 388
- Catégorie 2
- Valeur de réalisation 2131



réf.	Taille	Unité emb.	Quantité par carton
7798-014-10	10	1	6/72

02

Gants de travail „cuir de vachette“

► Description du produit

- Gant en cuir de vachette pleine
- Protection de la cheville
- manchette caoutchoutée
- Doublure intérieure de la main
- testé par TÜV Rheinland
-
- Normes EN / valeurs de performance:
- EN 420 EN 388
- Cat. II
- Valeur de réalisation 3123



réf.	Taille	Unité emb.	Quantité par carton
7798-013-10	10	1	6/72

03

Gant en cuir artificiel „TRUCKER“

► Description du produit

- mit weißen Rücken und weißer Stulpe
- mit Innenhandfutter
- feuchtigkeitsabweisend
- gefertigt nach EN 388 / Kategorie II
- Leistungswert 2111



réf.	Taille	Unité emb.	Quantité par carton
7798-027-10	10	1	12/144





01

Gant de soudage „NEW FIRE“

► Description du produit

- Cuir Nappa, gris
- Manchette en croûte de cuir, jaune
- Longueur 35 cm
- pouce inséré



réf.	Taille	Unité emb.	Quantité par carton
7798-034-10	10	1	6/72

02

Couverture de protection haute température

► Article No. 4982-001

► Description du produit

- convient pour le meulage et la carrosserie
- résistant aux étincelles et aux scories
- Dimensions: 160 x 230 cm avec sangles de fixation
- Matériel: tissu de filament de verre (ignifuge, ininflammable)
- Poids: 3,5 kg
- Épaisseur: 0,5 mm
- Résistance à la chaleur: jusqu'à 750 ° C
- Allongement à la rupture: 3%



03

Couverture de soudure

► Article No. 4982-000

► Description du produit

- Dimensions: 229 x 188,5 cm
- Résistance à la chaleur: jusqu'à 700 ° C
- température de rayonnement max.: jusqu'à 1000 ° C
- résistant à l'abrasion et au pliage



01

Bouclier de protection automatique

Look carbone

▶ Article No. 4695-007-100

▶ Description du produit

- Cassette antireflet: 1/1/1/2 niveaux de teinte DIN 4 / 5-8 et 9-13
- TIG adapté à partir du mode de broyage 5 ampères
- grand champ de vision 53 x 100 mm
- quatre capteurs indépendants réglables en continu
- Alimentation avec cellule solaire

**Plaque de recouvrement 90x110mm**

für den Artikel 4695-007-100

▶ Article No. 4695-007-110

▶ Unité emb.: 5



02

Écran de protection des mains

90 x 110, sans verre

▶ Article No. 4695-006-440

▶ Description du produit

- Écran de protection des mains résistant à la chaleur sous condition sans lentille supplémentaire
- les panneaux avant clair et vert sont interchangeables



Plaque de couverture

▶ Article No. 4695-006-442

▶ Colour: clair

▶ Unité emb.: 5

▶ Article No. 4695-006-446

▶ Colour: vert

▶ Unité emb.: 5

03

Lunettes de soudage

pliable

▶ Article No. 4695-006-460

▶ Description du produit

- Ces lunettes avec une partie avant pliable assurent une vue sûre lors du soudage



Verre de remplacement

▶ Article No. 4695-006-461

▶ Unité emb.: 10

▶ incolore, sans éclats

▶ Article No. 4695-006-465

▶ Unité emb.: 10

▶ claire, athermique



01

Lunettes de sécurité Pro-Vision
avec verre feuilleté

► Article No. 4695-006-500

► Description du produit

- Les lunettes au design sportif protègent les yeux au travail grâce au verre feuilleté incassable



02

Lunettes de protection VISION Protect avec protection UV

▶ Article No. 7794-005-0

▶ Description du produit

- destiné à une utilisation à long terme
- plaquettes de nez souples
- branches souples et douces
- lunettes de sécurité
- Corps noir / transparent
- Effacer les fenêtres
- Filtre de protection contre les ultraviolets
- bonne reconnaissance des couleurs
- confort de port très élevé
- Protection UV 400



03

Lunettes de sécurité X-one revêtement anti-rayures

▶ Article No. 7794-001-0

▶ Description du produit

- revêtement résistant aux rayures
- verres très légers (28g)
- design sportif
- Protection UV la plus élevée (100%)
- coupe universelle malgré des branches simples



04

Lunettes de sécurité Astrospec Lentille en polycarbonate

▶ Article No. 7794-002-0

▶ Article No. 7794-002-01 | Verres de rechange

▶ Description du produit

- Intérieur sans buée en permanence
- extrêmement résistant aux rayures à l'extérieur
- Composant doux sur la branche pour un confort accru
- bonne adaptabilité grâce au réglage de la longueur des branches en 4 étapes
- très facile de changer les disques
- 100% protection UV



01

Lunettes de sécurité en nylon
avec verre feuilleté

► Article No. 4695-006-433



02

Des lunettes de protection
avec large bande élastique et lentille en polycarbonate transparent

► Article No. 7794-006-0

► Description du produit

- avec ventilation indirecte
- champ de vision extrêmement large
- convient également aux personnes qui portent des lunettes
- lentille en polycarbonate antibuée
- confort de port élevé
- bandeau réglable
- visualisation latérale illimitée
- Normes: Catégorie II EN 166 BT N



03

Lunettes panoramiques à vision complète
avec protection UV

► Description du produit

- lunettes de protection ergonomiques
- extrêmement résistant aux rayures à l'extérieur
- Intérieur sans buée en permanence
- Corps: gris transparent
- Bandeau: Uvex, 25 mm
- protection UV la plus élevée (100%)
- visualisation latérale illimitée



réf.	modèle	Unité emb.
7794-003-0	Verres à vue Panorama	1
7794-003-01	Verres de rechange	1

04

Bouclier de protection

2 parties

► Description du produit

- Support de tête en polypropylène
- résistance aux chocs et résistance chimique extrêmement élevées



réf.	modèle	Unité emb.
7907-002-000	Système de maintien	1
7936-000-000	Verre	1

05

Genouillère Normfest

475x235x26mm

► Article No. 7716-060-5

► Description du produit

- excellent comme coussin pour les genoux
- pour des travaux tels que le remplacement des microfiltres dans les intérieurs de véhicules (boîtes à gants)
- extrêmement léger
- s'insère dans n'importe quel tiroir



01

Donneur

pour les bouchons d'oreille

▶ Article No. 7695-006-500

▶ Description du produit

- Matériel de montage inclus
- sans contenu
- articles correspondants 7695-006-501 et 7695-006-502

02

Boules Quies

300 paires

▶ Article No. 7695-006-501

▶ Description du produit

- en PU souple
- en vrac dans un grand poly-sac
- forme conique
- confort de port élevé
- récupération permanente
- excellentes valeurs d'isolation
- EN 352-2
- SNR 34 db (A)
- H 33 db (A)
- M 31 db (A)
- L 28 db (A)

03

Boules Quies

50 paires

▶ Article No. 7695-006-502

▶ Description du produit

- en PU souple
- forme conique
- confort de port élevé
- récupération permanente
- excellentes valeurs d'isolation
- EN 352-2
- SNR 34 db (A)
- H 33 db (A)
- M 31 db (A)
- L 28 db (A)



04

Capsule de protection auditive

▶ Article No. 7695-006-510

▶ Description du produit

- uvex K2 pliable
- Cache-oreilles pliables
- avec réglage de la longueur facile à régler pour une position de transport parfaite
- bandeau rembourré
- surface douce des coussins de capsule
- confort de port optimal même pour une utilisation à long terme
- Lors de la conception de la capsule, une attention particulière a été portée à la légèreté et au petit volume de la capsule
- SNR 31 dB H = 35 dB, M = 29 dB, L = 21 dB
- Couleur noir / haute visibilité
- Poids 230 g



05

protection auditive

▶ Article No. 7126-003-000

▶ Description du produit

- très léger et confortable
- Bandeau en plastique spécial
- coussinets d'oreille très doux
- pression de contact agréable
- Valeur SNR 25 dB



06

Protecteurs d'oreilles

▶ Article No. 7695-006-610

▶ Article No. 7695-006-611 | Bouchons de remplacement

▶ Description du produit

- les protège-oreilles pratiques sont idéaux pour une utilisation rapide dans la plupart des situations de bruit
- les coussinets ovales assurent une meilleure fixation dans le conduit auditif

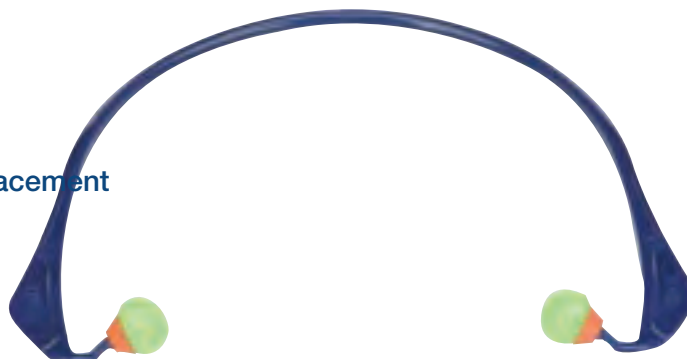



01

Module de plancher

avec socle sans tablette universelle

▶ Article No. 7101-001-006

▶ Description du produit

- Capacité de charge par tablette 20 kg
- Dimensions: H 544 x L 580 x P 340 mm
- RAL 7035 gris clair
- Similaire à l'illustration



02

Module de plancher

avec socle et étagère universelle hauteur 369 mm

► Article No. 7101-001-007

► Description du produit

- Capacité de charge par tablette 20 kg
- Dimensions: H 544 x L 580 x P 340 mm
- RAL 7035 gris clair
- Similaire à l'illustration



03

Module de plancher

avec socle et étagère universelle hauteur 450 mm

► Article No. 7101-001-008

► Description du produit

- Capacité de charge par tablette 20 kg
- Dimensions: H 544 x L 580 x P 340 mm
- RAL 7035 gris clair
- Similaire à l'illustration



04

Module de plancher

Module universel triple incliné

► Article No. 7101-001-005

► Description du produit

- Capacité de charge par tablette 20 kg
- Dimensions: H 544 x L 580 x P 340 mm
- RAL 7035 gris clair



01

Module de plancher

Module de chute

▶ Article No. 7101-001-004

▶ Description du produit

- Baignoires universelles comprenant 10 plaques de séparation variables
- Largeur du compartiment 87 mm
- Dimensions: H 444 x L 580 x P 340 mm
- RAL 7035 gris clair



02

Module d'angle inférieur

Module d'angle avec plinthe et étagère universelle

▶ Article No. 7101-004-002

▶ Description du produit

- Force portante par tablette 20 kg
- dimensions : H 444 x L 623 x P 623 mm
- RAL 7035 Gris clair



03

Plancher universel 1 fois

Module de section centrale

▶ Article No. 7101-002-007

▶ Description du produit

- Force portante par tablette 20 kg
- dimensions : H 444 x L 580 x P 340 mm
- RAL 7035 Gris clair



04

Étagères universelles 2 fois

Module de section centrale

► Article No. 7101-002-000

► Description du produit

- Force portante par tablette 20 kg
- dimensions : H 444 x L 580 x P 340 mm
- RAL 7035 Gris clair



05

Module universel triple incliné

Module intermédiaire

► Article No. 7101-002-012

► Description du produit

- Capacité de charge par tablette 20 kg
- Dimensions: H 544 x L 580 x P 340 mm
- RAL 7035 gris clair



06

Module partie centrale

Module de tiroir verrouillable 3 fois

► réf. 7101-002-005

► Description du produit

- Force portante par tiroir 8 kg
- Dimensions : H 444 x L 580 x P 340 mm
- RAL 7035 Gris clair



01

Module de section centrale

Module de tiroir verrouillable à 6 points

▶ Article No. 7101-002-010

▶ Description du produit

- Capacité de charge par tiroir 8 kg
- Dimensions: H 444 x L 580 x P 340 mm
- RAL 7035 gris clair
- Similaire à l'illustration



02

Incrustation en mousse

pour les tiroirs

▶ Article No. 7101-010



03

Chute avec 10 plaques de séparation

Module de section centrale

▶ Article No. 7101-002-009

▶ Description du produit

- Baignoires universelles comprenant 10 plaques de séparation variables
- Largeur du compartiment 87 mm
- Dimensions: H 444 x L 580 x P 340 mm
- RAL 7035 gris clair



04

Module de section centrale

Module de prise, 1 voie

► réf. 7101-002-001

► Description du produit

- avec tablette à canette 6 compartiments
- dimensions : H 444 x L 580 x P 340 mm
- RAL 7035 Gris clair



05

Module de section centrale

Fond avec plaque perforée

► Article No. 7101-002-003

► Description du produit

- Capacité de charge par tablette 20 kg
- Dimensions: H 444 x L 580 x P 340 mm
- RAL 7035 gris clair



06

Module de section centrale

Module d'angle universel

► Article No. 7101-004-001

► Description du produit

- Force portante par tablette 20 kg
- dimensions : H 444 x L 623 x P 623 mm
- RAL 7035 Gris clair



01

Module final

avec étagère universelle

▶ Article No. 7101-003-000

▶ Description du produit

- Force portante par tablette 20 kg
- dimensions : H 444 x L 580 x P 340 mm
- RAL 7035 Gris clair



02

Module final

Module universel incliné à 2 voies

▶ Article No. 7101-003-005



03

avec étagère à canettes, 6 fois

Module final

▶ Article No. 7101-003-001

▶ Description du produit

- Force portante par tablette 20 kg
- dimensions : H 444 x L 580 x P 340 mm
- RAL 7035 Gris clair



04

Module final

Module de chute incliné

▶ Article No. 7101-003-004

▶ Description du produit

- capacité de charge par tablette 20 kg
- Dimensions : H 444 x L 580 x P 340 mm
- RAL 7035 gris clair



05

Module final

avec étagère universelle

▶ Article No. 7101-004-000

▶ Description du produit

- Force portante par tablette 20 kg
- dimensions : H 444 x L 580 x P 340 mm
- RAL 7035 Gris clair



06

Module final

avec plaque perforée

▶ Article No. 7101-003-002

▶ Description du produit

- dimensions : H 444 x L 580 mm x P 340 mm
- Couleur RAL 7035 gris clair



01

Module de l'armoire centrale

Module d'armoire à lampes verrouillable

▶ Article No. 7101-002-008

▶ Description du produit

- Rangement de 56 lampes de voiture dans l'insert en mousse
- deux étagères réglables en hauteur dans une grille de 68 mm
- porte verrouillable en plexiglas
- construction en acier stable et de haute qualité
- structure modulaire avec des options d'extension presque illimitées
- assemblage simple et rapide
- planification individuelle
- aperçu optimal et contrôle des stocks
- un accès rapide et facile à vos marchandises
- Stockage clair et peu encombrant des lampes de voiture, des pièces DIN et standard, des bombes aérosols, des cartouches, du matériel de fixation, des fournitures d'atelier et de nombreux autres articles



02

Module d'armoire au sol

armoire verrouillable

▶ Article No. 7101-001-002

▶ Description du produit

- trois étagères réglables en hauteur dans une grille de 68 mm
- porte métallique verrouillable
- construction en acier stable et de haute qualité
- structure modulaire avec des options d'extension presque illimitées
- assemblage simple et rapide
- planification individuelle
- aperçu optimal et contrôle des stocks
- un accès rapide et facile à vos marchandises
- Stockage clair et peu encombrant des lampes de voiture, des pièces DIN et standard, des bombes aérosols, des cartouches, du matériel de fixation, des fournitures d'atelier et de nombreux autres articles



03

Plaque perforée
y compris la fixation

▶ Article No. 7101-005-002

▶ Description du produit

- Dimensions: hauteur 896 x 336 mm
- Couleur RAL 7035 gris clair

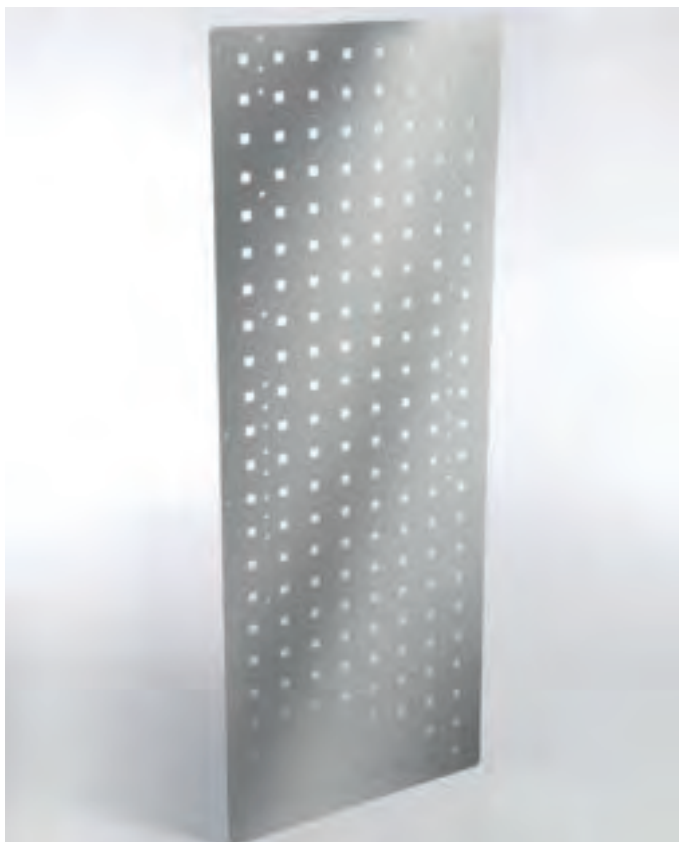

04

Connecteur d'étagère
avec kit de montage

▶ Article No. 7101-005-003



05

Module final
Panneau publicitaire

▶ Article No. 7101-005-000



06

Kit d'ancrage mural

▶ Article No. 7101-005-004



01

PLAQUES PERFORÉES

non équipé

► Description du produit

- RAL 7035 gris clair
- revêtement en plastique résistant aux chocs et aux rayures
- poutres de forme spéciale
- Tôle d'acier 1,25 mm
- trous de vis dissimulés

réf.	Longueur mm	hauteur mm
7100-000-1	500	450
7100-000-2	1000	450



02

PLAQUES FENDUES

non équipé

► Description du produit

- convient aux boîtes de rangement de taille 3 (H / L / W 130/230 / 140 mm) et de taille 4 (H / L / W 75/160 / 95 mm)
- RAL 7035 gris clair
- revêtement en plastique résistant aux chocs et aux rayures
- poutres de forme spéciale
- Tôle d'acier 1,25 mm
- trous de vis dissimulés



réf.	largeur mm	hauteur mm	modèle	pour bacs de rangement Taille 3	pour bacs de rangement taille 4
7100-001-1	500	450	Format large	9 x	16 x
7100-001-3	1000	450	Format large	18 x	36 x
7100-001-2	450	1000	Format large	12 x	32 x



03
PINCE À OUTIL
petit



réf.	modèle 2
7100-000-305	19 mm

04
PORTE-OUTIL
mandrin droit

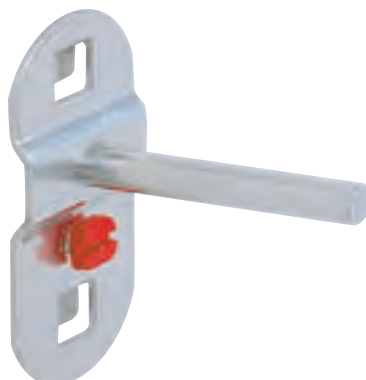

réf.	modèle 2
7100-000-304	

05
PORTE-OUTIL
mandrin coudé



réf.	modèle 2
7100-000-301	50 mm
7100-000-302	100 mm
7100-000-3	150 mm
7100-000-303	200 mm

06
Bande de support pour canettes et bouteilles
non équipé

► Article No. 7100-002-01

► Description du produit

- Dimensions (HxLxP): 50 mm x 500 mm x 80 mm
- 2 trous ovales 22/31 x 57 mm
- 3 trous ronds 51 mm
- 2 trous ovales 20/27 x 46 mm
- 1 trou rond 31 mm

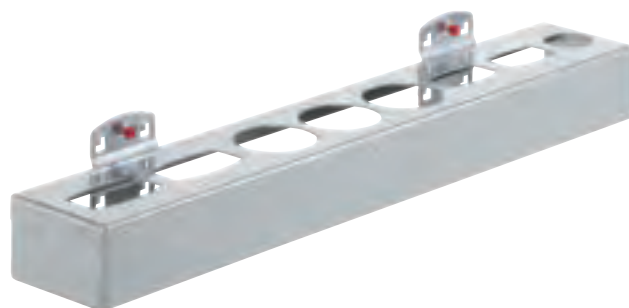

07
PORTE-BOITE ROND
3 voies

► Article No. 7100-000-6

► Description du produit

- Largeur: 300 mm
- Ø 70 mm
- Couleur: aluminium

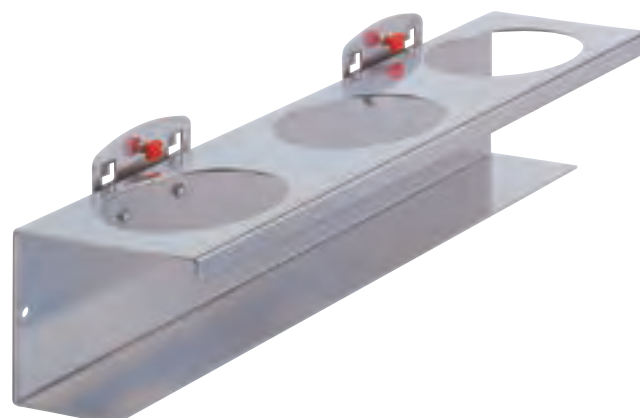

01

Porte-enrouleur de câble

▶ Article No. 7100-002-02

▶ Description du produit

- Porte-bobine jusqu'à une dimension d'axe de 17 mm
- Couleur: aluminium
- Largeur: max.78 / Ø 170 mm



02

Support pour tuyau de carburant / tuyau thermorétractable

▶ Article No. 7100-002-03

▶ Description du produit

- Dimensions: (LxP): 490 mm x 243 mm
- Couleur: gris clair

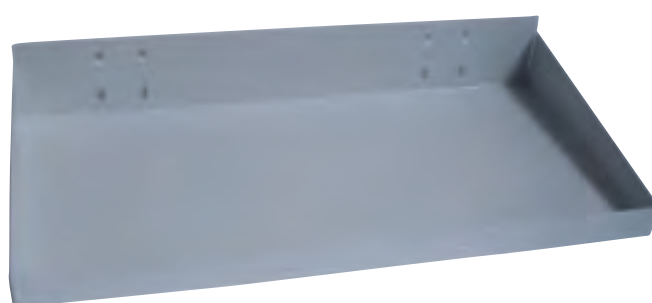

03

Support mural

für Einweghandschuh-Boxen

▶ Article No. 7101-016

▶ Description du produit

- pour trois boîtes à gants
- convient uniquement aux boîtes à gants jetables Normfest
- «NITRIL» (Art.-No. 7798-016) et «LATEX» (Art.-No. 7798-015)



04

Distributeur de toile émeri

non équipé

▶ Article No. 7100-002-07

▶ Description du produit

- Distributeur pour jusqu'à trois rouleaux de toile émeri, à fixer sur des panneaux perforés.



05

Sangles velcro

autocollant, 10 mtr. X 20 mm

réf.	largeur mm	Longueur m	Unité emb.
3985-80	20	10	1/10



06

BANDES D'ÉTIQUETAGE AUTO-ADHÉSIVES

auto-adhésif, autocollant

réf.	largeur mm	Longueur mm
7100-000-5	29	430
7100-000-7	29	940

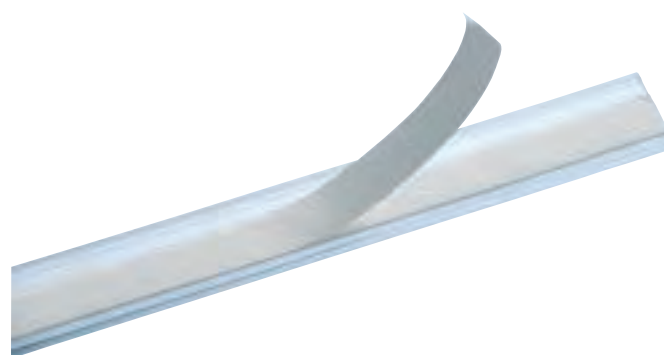

07

Bande magnetique

Longueur: 10,0 m, épaisseur: 0,65 mm

réf.	largeur mm	Longueur m	Unité emb.
1961-004-201	20	10	1
1961-004-251	25	10	1



08

PVC, 30 x 80 mm

Étiquettes magnétiques

► Article No. 1961-004-021

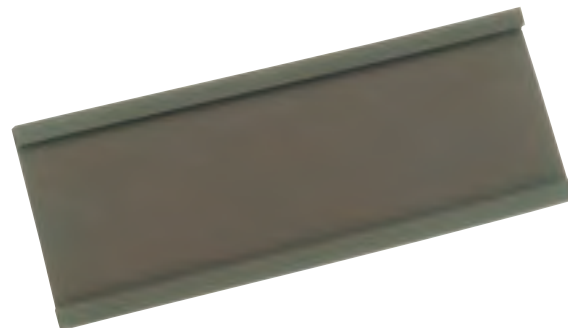

01

Boîtes de stockage

Longueur: 500/450 mm

Largeur: 300 mm

Hauteur: 180 mm

réf.	Coloris
1962-1-1	bleu
1962-2-1	gris



02

Boîtes de stockage

Longueur: 350/300 mm

Largeur: 200 mm

Hauteur: 150 mm

réf.	Coloris
1962-1-2	bleu
1962-2-2	gris



03

Boîtes de stockage

Longueur: 230/200 mm

Largeur: 140 mm

Hauteur: 130 mm

réf.	Coloris
1962-1-3	bleu
1962-2-3	gris



04

Boîtes de stockage

Longueur: 160/140 mm

Largeur: 95 mm

Hauteur: 75 mm

réf.	Coloris
1962-1-4	bleu
1962-2-4	gris



05

Boîtes de stockage

Largeur: 188 mm

Hauteur: 80 mm

réf.	modèle	Longueur mm	Unité emb.
1961-945-31	x5	300	1
1961-945-30	x7	400	1
1961-945-36	x9	500	1
1961-945-34	Séparateur		10



06

Boîtes de stockage

Largeur: 94 mm, hauteur: 80 mm

réf.	modèle	Longueur mm	Unité emb.
1961-945-33	x5	300	1
1961-945-32	x7	400	1
1961-945-37	x9	500	1
1961-945-35	Séparateur		10
1961-945-29	Étiquettes avec film de protection		100

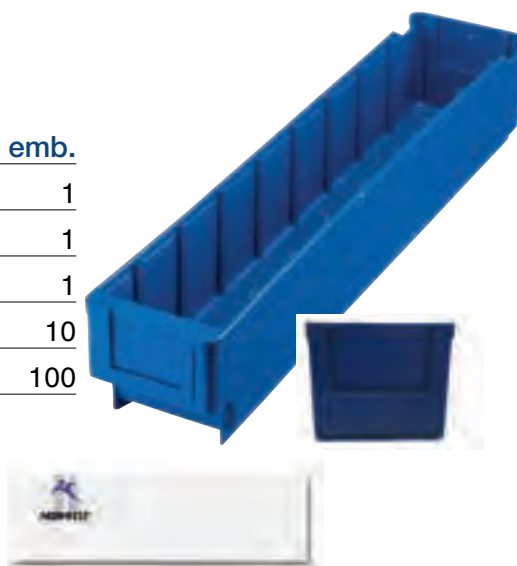

07

Boîte de pièces

Largeur: 90 mm, hauteur: 50 mm, longueur: 270 mm

réf.	modèle	Longueur mm	Unité emb.
1961-0	Boîte compartimentée	270	1
1961-01	Séparateur		10
1961-02	Étiquettes		100







Outils pneumatiques

01

Mini marteau à double impact 1/2

▶ Article No. 8696-510-004

▶ Description du produit

- Couple de desserrage maximal : 1400 Nm
- Couple de serrage maximal : 745 Nm
- Couple de serrage recommandé : 620 Nm
- extra court - seulement 100 mm
- Mécanisme de frappe à double marteau haute performance
- Pression de service (bar) : 6.3
- Niveau de puissance sonore (à la pression de fonctionnement) : 102 db(A) Lp W
- Poids net (kg) : 1.32 kg
- Niveau de pression sonore (à la pression de fonctionnement) : 92.7 dB(A) Lp A
- Nombre de tours/minute : 9000
- Consommation d'air [l/min] : 135 l/min (2.2 l/sec)



02

Clé à chocs 1/2

▶ Article No. 8696-510-002

▶ Description du produit

- couple de desserrage max : 1200 Nm
- Couple de serrage maxi : 610 Nm
- Couple de serrage recommandé : 550 Nm
- avec embout mâle 1/4" inclus
- Mécanisme de frappe à double marteau haute performance
- Consommation d'air : 183.9 l/min
- Rotation droite/gauche : à plusieurs niveaux
- Pression de service : 6.3 bar
- Niveau de pression acoustique : 107.4 dB(A) Lp A
- Niveau de puissance sonore : 107.4 db(A) Lp W





03

Mini clé à chocs 1/2 „

► Article No. 8696-510-001

► Description du produit

- Couple de desserrage max. : 1000 Nm
- Couple de serrage maxi : 610 Nm
- Couple de serrage recommandé : 474 Nm
- embout mâle 1/4“ inclus
- Mécanisme de frappe Jumbohammer haute performance
- Poids net : 1450 g
- Consommation d'air : 141.5 l/min
- Tours/minute : 8500 upmRotation droite/gauche : à plusieurs niveauxPression de service : 6.3 bar
- Niveau de pression acoustique : 94.6 dB(A) Lp A
- Niveau de puissance sonore : 105.6 db(A) Lp W



01

Clé à chocs 1" version longue

► Article No. 8696-510-006

► Description du produit

- couple de décollement maximal : 2.983 Nm
- Niveau 1 (60%) - 1.545 Nm
- Niveau 2 (85%) - 2.189 Nm
- Niveau 3 (100%) - 2.576 Nm
- Mécanisme de frappe : double marteau
- modèle long avec tige de 15 cm
- Consommation d'air : 340 l/min
- Vitesse de rotation à vide : 5.500 rpm
- pression max. pression : 6.2 bar
- Poids : 7.000 g
- Niveau de puissance sonore : 124,6dB



02

Clé à chocs haut de gamme 1/2 „

► Article No. 8696-510-003

► Description du produit

- Couple de desserrage max : 1486 Nm
- Levier d'inversion R/L pour une utilisation d'une seule main
- Marteau double puissant
- Vitesse de rotation à vide : 8500 rpm
- Vibration : 12.92 m/s².
- Consommation d'air : 113 l/min
- Pression max. Pression : 6 bar
- Niveau de puissance sonore : 96 dB
- poids : 1950g
- y compris mamelon enfichable avec filetage extérieur 1/4



03

Mini clé à chocs 3/4 „

► Article No. 8696-510-005

► Description du produit

- Couple de desserrage max : 1890 Nm
- Couple de serrage maxi : 1085 Nm
- Couple recommandé : 922 Nm
- Mécanisme de frappe à double marteau haute performance
- Pression de service : 6.3 bar
- Consommation d'air : 153 l/min
- Poids net : 2.1 kg
- Niveau de pression acoustique : 104 dB(A) Lp A
- Niveau de puissance sonore : 93 db(A) Lp W
- Tours/minute : 7300
- y compris embout mâle 1/4



01

Mini tournevis à cliquet 1/4 „

► Article No. 8696-520-001

► Description du produit

- couple max. : 32 Nm
- rotation à droite/gauche
- poids : 457 g
- Vitesse de rotation à vide : 240 rpm
- consommation d'air : 85 l/min
- Niveau de puissance sonore : 92 dB
- longueur : 120 mm
- y compris mamelon enfichable avec filetage extérieur 1/4



02

Tournevis à cliquet 1/4 „

► Article No. 8696-520-004

► Description du produit

- Vitesse max. Couple : 41 Nm
- Poids : 606 g
- Vitesse de rotation à vide : 240 rpm
- Consommation d'air : 70 l/min
- Niveau de puissance sonore : 97 dB
- longueur : 175 mm
- y compris mamelon enfichable avec filetage extérieur 1/4



03

Tournevis à cliquet 3/8 „

► Article No. 8696-520-002

► Description du produit

- Vitesse max. Couple : 32 Nm
- Poids : 465 g
- Vitesse de rotation à vide : 240 rpm
- Consommation d'air : 85 l/min
- Niveau de puissance sonore : 92 dB
- longueur : 120 mm
- y compris mamelon enfichable avec filetage extérieur 1/4



04

Mini tournevis à cliquet 3/8 „

► Article No. 8696-520-003

► Description du produit

- Vitesse max. Couple : 41 Nm
- Poids : 762 g Régime de ralenti : 240 rpm
- Consommation d'air : 70 l/min
- Niveau de puissance sonore : 97 dB
- longueur : 175 mm
- y compris embout mâle 1/4



01

Tournevis à cliquet 3/8 „

▶ Article No. 8696-520-006

▶ Description du produit

- couple max. : 70 Nm
- vitesse de rotation réglable
- poids : 1.348 g
- Vitesse de rotation à vide : 175 rpm
- Vibrations : 0.4 m/s².
- Consommation d'air : 85 l/min
- Niveau de puissance sonore : 85 dB
- longueur : 264 mm
- y compris mamelon enfichable avec filetage extérieur 1/4



02

Tournevis à cliquet 1/2

▶ Article No. 8696-520-005

▶ Description du produit

- Vitesse max. Couple : 70 Nm
- Poids : 1.363 g
- Vitesse de rotation à vide : 175 rpm
- Vibrations : 0.4 m/s².
- Consommation d'air : 85 l/min
- Niveau de puissance sonore : 85 dB
- longueur : 264 mm
- y compris mamelon enfichable avec filetage extérieur 1/4



03

Meuleuse coudée

► Article No. 8696-530-001

► Description du produit

- Vitesse max. Vitesse de rotation : 20000 rpm
- Poids : 711 g
- Vibrations : 0.5 m/s².
- Consommation d'air : 59 l/min
- Niveau de puissance sonore : 82 dB
- Logement : 6 mm
- longueur : 155 mm
- embout mâle 1/4" inclus



04

Meuleuse droite

► Article No. 8696-530-002

► Description du produit

- vitesse de rotation max. : 25.000 rpm
- poids : 600 g
- Vibrations : 0.4 m/s².
- Consommation d'air : 85 l/min
- Niveau de puissance sonore : 85 dB
- longueur : 155 mm
- prise : 6 mm
- embout mâle 1/4" inclus



05

Clé de montage pour meuleuse

réf.	Taille
8696-530-014	14 mm
8696-530-019	19 mm



01

Ponceuse excentrique

► Article No. 8696-530-003

► Description du produit

- Vitesse max. Vitesse de rotation : 10.000 rpm
- Course de ponçage : 2,5 mm
- Diamètre du trou : 5 mm
- Poids : 900g
- Vibrations : 2.5 m/s².
- Consommation d'air : 45 l/min
- Niveau de puissance sonore : 80 dB
- longueur : 248 mm
- embout mâle 1/4" inclus



02

Broyeur de profondeur / machine à tronçonner

► Article No. 8696-530-005

► Description du produit

- Vitesse de rotation à vide : 15.000 tr/min
- Puissance : 0,85 CV/0,63 kW
- Longueur totale : 375 mm
- Hauteur de construction : 45 mm
- Poids : 1,1 kg
- Pression d'air : 6,3 bar
- Disque à tronçonner : 100 x 1,0 x 10 mm
- y compris nipple avec filetage extérieur 1/4
- 1 disque à tronçonner inclus
- huile d'entretien incluse



03

Ponceuse à bande

► Article No. 8696-530-004

► Description du produit

- Largeur de la bande abrasive : 10 mm
- Poids : 949 g
- Vitesse max. Vitesse de rotation : 18.000 rpm
- Vibrations : 0.4 m/s².
- Consommation d'air : 57 l/min
- Niveau de puissance sonore : 85 dB
- longueur : 330 mm
- y compris mamelon enfichable avec filetage extérieur 1/4



04

Bandes abrasives à bande

► Description du produit

- pour ponceuse à bande (Réf.article 8696-530-004)
- Dimensions: 10 mm x 330 mm

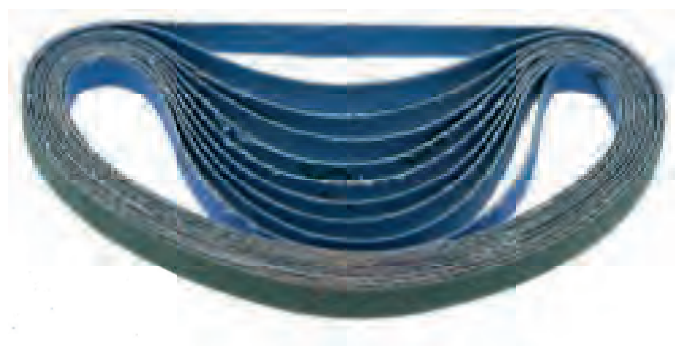

réf.	granulométrie	UE
8696-530-040	40	10
8696-530-060	60	10
8696-530-080	80	10
8696-530-120	120	10

01

Mini moulin

▶ Article No. 8696-530-006

▶ Description du produit

- Petit modèle
- Pour les tailles de disques de polissage 2" ou 3" (50 ou 75 mm)
- Vitesse max. Vitesse de rotation : 17.000 rpm
- Consommation d'air : 57 l/min
- Longueur : 109 mm
- Poids : 677 g
- Vitesse de rotation à vide : 15000 rpm
- Vibration : < 2.5 m/s²
- Niveau de puissance sonore : 89.4 dB
- embout enfichable avec filetage mâle 1/4" inclus



02

Plaque de remplacement pour mini grinder

réf.	Ø mm
8696-530-075	75
8696-530-050	50

03

Scie sauteuse

► Article No. 8696-540-001











► Description du produit

- Battements par minute : 9,000 BPM
- longueur de course : 10mm
- vibration : 8.5 m/s
- poids : 610 g
- Volume sonore : 86dBA
- consommation d'air : 99 l/min
- embout enfichable avec filetage mâle 1/4" inclus

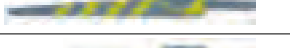
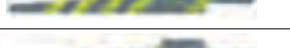
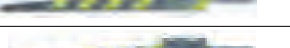

04

Lames de scie de rechange

réf.	Forme	Nombre de dents	UE	Figure
8696-112-552	grossier	24	5	
8696-112-551	fin	32	5	
8696-112-554	SIG	24	5	
8696-112-555	SIG	32	5	
8696-540-018		18	5	
8696-540-024		24	5	
8696-540-032		32	5	
8696-113-71	Airpress	32	5	
8696-113-72	Airpress	24	5	
8696-112-561	Bi-Metall	14	10	
8696-112-562	Bi-Metall	18	10	
8696-112-563	Bi-Metall	24	10	
8696-112-565	Bi-Metall	28	10	
8696-112-564	Bi-Metall	32	10	
8696-112-566	Prise de vue à plat	32	10	

01

Machine de forage

▶ Article No. 8696-540-002

▶ Description du produit

- Mandrin de perçage : 10 mm
- Poids : 900 g
- Vitesse de rotation maximale : 1.800 rpm
- Vibration : 0.4 m/s²
- Consommation d'air : 100 l/min
- Niveau de puissance sonore : 90 dB
- longueur : 195 mm
- embout mâle 1/4" inclus



02

Perceuse d'angle

▶ Article No. 8696-540-008

▶ Description du produit

- poids : 900 g
- longueur : 220 mm
- Vitesse max. Vitesse de rotation : 1800 rpm
- Vibrations : 0.6 m/s².
- Consommation d'air : 99 l/min
- Niveau de puissance sonore : 83 dB
- Mandrin à serrage rapide : 10 mm
- embout enfichable avec filetage mâle 1/4" inclus



03

Mini polisseuse

► Article No. 8696-540-004

► Description du produit

- Poids : 600 g
- Vitesse max. vitesse de rotation : 5.500 rpm
- Vitesse réglable : oui
- Vibrations : < 2.5 m/s².
- Consommation d'air : 84 l/min
- Niveau de puissance sonore : 89.4 dB
- Longueur : 130 mm
- diamètre du plateau velcro : env. 75mm
- embout enfichable avec filetage mâle 1/4" inclus



04

Plaque Velcro

Plaque de remplacement pour mini polisseuse

réf.	Ø mm
8696-540-050	50
8696-540-075	75



01

Grignoteuse d'étain

▶ Article No. 8696-540-006

▶ Description du produit

- Coupe en traction pour le métal d'une épaisseur de 1,5 mm avec une capacité de coupe de 0,9 m/min.
- L'engrenage rotatif à double denture offre une plus grande puissance de transmission pour un fonctionnement plus régulier
- Poids : 988 g
- Longueur : 178 mm
- Vitesse max. Vitesse de rotation : 2600 rpm
- Vibrations : 0.8 m/s².
- Consommation d'air : 107 l/min
- Niveau de puissance sonore : 90 dB
- épaisseur de coupe : aluminium 1,6 mm / acier 1,2 mm
- embout enfichable avec filetage extérieur 1/4" inclus



02

Pistolet à rivets aveugles

▶ Article No. 8696-540-003

▶ Description du produit

- 4 embouts (un prémonté)
- Fiche d'accouplement avec articulation rotative pour une utilisation flexible
- Tailles de rivets possibles : 2.4 - 3.2 - 4.0 - 4.8mm
- Rivets en aluminium : 2.4 - 4.8 mm
- Rivets en acier : 2.4 - 4.8 mm
- Rivets en acier inoxydable : 2.4 - 3.2 mm
- Force de traction élevée : 11945 N
- Longueur de course : 14 mm
- Pression de service (bar) : 6.2
- poids : 1.500 g
- y compris mamelon enfichable avec filetage extérieur 1/4"



03

Cisailles

► Article No. 8696-540-007

► Description du produit

- poids : 1.205 Kg
- longueur : 240 mm
- Vitesse max. Vitesse de rotation : 2.600 rpm
- Vibrations : 0.7 m/s².
- Consommation d'air : 107 l/min
- Niveau de puissance sonore : 86 dB
- épaisseur de coupe : aluminium 1,6 mm / acier 1,2 mm
- embout enfichable avec filetage extérieur 1/4" inclus



04

Entretoise

► Article No. 8696-540-027



05

Lame de ciseaux pour cisailles

► Description du produit

- pour cisailles à métaux (Réf. Article 8696-540-007)

réf.	modèle
8696-540-017	à gauche
8696-540-019	droite
8696-540-020	moyen



01

Jeu de marteaux burineurs

► Article No. 8696-540-009

► Description du produit

- 5 burins et porte-plume inclus
- poids : 2.450 g
- battements par minute : 4300 bpm
- Consommation d'air : 269 l/min
- Vibrations : 15 m/s².
- y compris nipple à emboîter avec filetage extérieur 1/4



02

Jeu de ciseaux

► Article No. 8696-540-029

► Description du produit

- du boîtier 8696-540-009





03

Jauge de gonflage des pneus

► Article No. 8696-540-010

► Description du produit

- Pression max. pression : 8 bar
- Plage de mesure du manomètre : 0 - 12 bar
- Graduation : 0,1 bar
- Tuyau flexible, longueur : 400 mm
- Diamètre du manomètre : 63 mm
- Raccord d'air entrée : filetage intérieur 12,91 mm (1/4")
- Connecteur d'accouplement : diamètre nominal 7,2 (inclus)
- Pression de service (bar) : 6.3
- Poids net (kg) : 0.41 kg
- embout mâle de 1/4" inclus



01

Écailleurs d'aiguilles

▶ Article No. 8696-540-005

▶ Description du produit

- poids : 3.000 g
- Vitesse de rotation à vide : 3700 blows p/m
- battements par minute : 9.000 BPM
- Vibration : 6,9 m/s²
- consommation d'air : 280 l/min
- y compris mamelon enfichable avec filetage extérieur 1/4



02

Aiguilles de rechange pour détartreur à aiguilles

▶ Article No. 8696-540-015

▶ Description du produit

- pour détartreur à aiguille (Réf.8696-540-005)
- Quantité par set: 19 pièces



03

Mini graisseur

▶ Article No. 8696-550-006

▶ Description du produit

- Utilisable sur la plupart des outils pneumatiques motorisés
- Huile automatique pour prolonger la durée de vie de vos outils pneumatiques
- Rechargeable, capacité de remplissage de 5.5 cm³
- Version compacte - à fixer directement sur l'outil
- Exécution particulièrement légère
- Insert fileté dans la tubulure de remplissage
- Raccord d'air entrée : filetage extérieur 1/4
- Raccord d'air à la sortie : filetage intérieur 1/4
- Pression de service 6 bar



04

Réducteur de pression de filtre

► Article No. 8696-550-005

► Description du produit

- affichage de la pression : 0.5 - 12 bar
- Filetage du raccord d'air : 1/4"
- Débit d'air : 1750 L/min
- Pression d'air max. Pression maximale : 12 bar (1/4")
- Max. Pression de travail : 10 bar (1/4")
- Capacité de remplissage du filtre réducteur de pression : 80 ml
- Capacité d'évacuation : 80ml
- Capacité d'huile : 150ml



05

Unité de maintenance

► Article No. 8696-550-007

► Description du produit

- 2 fois, comprenant un filtre réducteur de pression, un lubrificateur à brouillard et un manomètre
- Filetage de raccordement d'air (1/2")
- Débit d'air à 6,2 bar : 3000 L/min
- Capacité de remplissage du filtre réducteur de pression : 80 ml
- Capacité de remplissage du lubrificateur à brouillard : 150 ml
- Pression max. Pression maximale : 15.2 bar (1/2")
- Max. Pression de travail : 10 bar (1/2")
- Indicateur de pression : 0,5 - 12 bar
- Capacité d'évacuation : 80ml
- Capacité d'huile : 150ml



01

Soufflette longue variable

► Article No. 8696-550-001

► Description du produit

- angle pivotant 360
- entrée avec renforts métalliques
- pression maximale : 12 bar
- tube extensible : 270 mm - 400 mm
- embout enfichable 1/4" inclus



02

Soufflette 100mm

► Article No. 8696-550-002

► Description du produit

- entrée avec renfort métallique
- longueur : 100 mm
- pression maximale : 12 bar
- embout enfichable 1/4" inclus



03

Soufflette longue buse

► Article No. 8696-550-004

► Description du produit

- entrée avec renforts métalliques
- pression maximale : 15 Bar
- longueur : 250mm



04

Stylo de soufflage

► Article No. 8696-550-003

► Description du produit

- Matériel: aluminium
- pression maximale: 6.2Bar



05

PISTOLETS À SOUFFLER À AIR COMPRIMÉ

avec connexion 1/4 „

▶ Article No. 8696-113-90

▶ Description du produit

- Longueur de la buse: 22,0 cm



06

PISTOLETS À SOUFFLER À AIR COMPRIMÉ

avec connexion 1/4 „

▶ Article No. 8696-113-9

▶ Description du produit

- Longueur de la buse: 2,5 cm



07

Pistolet à air comprimé

avec buse métallique

▶ Article No. 8696-113-900

▶ Description du produit

- Buse: 110 mm de long

- Diamètre 3 x 6 mm

- lumière

- robuste et résistant aux rayures

- Base: 23 Nm 3 / h à 6 bar

- Raccord d'entrée avec insert en laiton 1/4 „IG denté



01

Tornador Gun Classique

▶ Article No. 8696-560-002

▶ Description du produit

- impulsion plus forte - plus de puissance - meilleur nettoyage
- régulateur d'air comprimé intégré
- embout articulé intégré
- convient pour les compresseurs à piston de 2,2 kW - 240 V
- conçu pour une utilisation professionnelle continue



réf.	Désignation de l'article	modèle
8696-1-831	BOLA DE ASPIRACIÓN CON TUBO ASCENDENTE	Tornador Gun Classic
8696-1-836	TAZA SUPLEMENTARIA CON TAPA	Tornador Gun Classic
8696-3-833	MANGUERA GUÍA INTERIOR	Tornador Gun Classic
8696-3-834	MANGUERA GIRATORIA PARA EL TORNADOR CLASSIC	Tornador Gun Classic
8696-1-832	Soupape de verrouillage	Tornador Gun Classic
8696-3-835	Entonnoir	Classique et Noir Série 1
8696-4-835	Entonnoir	Classique et Noir Série 1
8696-1-835	Entonnoir	Classique et Noir Série 1
8696-1-837	Entonnoir avec anneau métallique	Tornador Gun Classic
8696-3-832	Entonnoir	Tornador Gun Classic

02

Tornador Gun Noir

► Article No. 8696-560-001

► Description du produit

- ressort augmentant l'impulsion
- plein potentiel de puissance déjà à 4,5 bars
- micro-pulvérisation particulièrement fine
- régulateur d'air comprimé intégré
- embout articulé intégré
- pour compresseurs à piston de 2,2kW - 230V
- conçu pour une utilisation professionnelle continue



très faible usure
grâce à l'assemblage rotatif



réf.	Désignation de l'article	modèle
8696-1-831	BOLA DE ASPIRACIÓN CON TUBO ASCENDENTE	Tornador Gun Classic
8696-3-831	TUYAU D'ASCENSION DE LA BOULE D'ASPIRATION TORNADOR 2016	Tornador Gun Black
8696-1-836	TAZA SUPLEMENTARIA CON TAPA	Tornador Gun Classic
8696-2-833	TUYAU DE GUIDAGE INTÉRIEUR	Tornador Gun Black
8696-4-831	SET DE ROTATION pour TORNADOR-GUN BLACK 2016	Série noire 1 et 2
8696-1-832	Soupape de verrouillage	Tornador Gun Classic
8696-4-835	Entonnoir	Classique et Noir Série 1
8696-4-832	Entonnoir	Série noire 1 et 2
8696-560-003	RACCORDEMENT FLEXIBLE 1/4" POUR L'AIR COMPRIMÉ	



01

Tornador Gun Foam Normfest

► Article No. 8696-560-004

► Description du produit

- nouvelle technique de diffuseur
- pour le pré-nettoyage de petites et grandes surfaces
- les deux diffuseurs interchangeables vous permettent de faire mousser sans effort et en très peu de temps des voitures, des camions et des camionnettes entières
- la mousse est extrêmement sèche et rigide, avec un temps d'action et de réaction très long, et assure d'excellents résultats
- régulateur d'air comprimé intégré
- embout articulé intégré
- ergonomique, isolé du froid et à faibles vibrations



Shampooing pour voitures

Laver

- Article No. 2000-321-5
- Contenu: 5 litres

Nous recommandons de n'utiliser le canon à mousse qu'avec des produits de nettoyage à Ph neutre. Comme le canon à mousse est équipé d'une éponge, il faut éviter d'utiliser des tensioactifs puissants ou des bases fortes ainsi que des acides forts. Pour une longue durée de vie, le canon à mousse doit être lavé après chaque utilisation. Pour un résultat optimal, nous recommandons notre shampooing pour voiture Wash and Ready, n° d'article 2000-321-5.

01

Pistolet à air comprimé

idéal pour le traitement des produits d'étanchéité de carrosserie et des adhésifs pour vitres

► Article No. 2891-010

► Description du produit

- utilisation possible de différentes cartouches
- utilisation universelle lors de l'utilisation de produits d'étanchéité et de colles
- arrêt immédiat du flux de matériau grâce à une soupape de purge rapide
- 70% de force en plus par rapport aux pistolets à air comprimé traditionnels grâce à la technique du piston de poussée
- capacité de remplissage : cartouches de 300 ml à 320 ml, produits en sachets jusqu'à 400 ml
- mode de fonctionnement : pneumatique sur piston / tige de poussée de 60 mm purge rapide
- unité de réglage de la pression
- Pistolet en aluminium
- développement de force élevé
- pression max. : 10 bar
- pression de service : 5-10 bar



02

Pistolet à air comprimé Multi

pour cartouches de 310 ml

► Article No. 2891-03

► Description du produit

- pour l'application de mastics d'étanchéité pour carrosserie, de colles pour vitres et de joints d'étanchéité pulvérisables
- Écrou de serrage pour joints pulvérisables
- Écrou pour applications standard
- Poids : 1,65 kg
- Alimentation en air comprimé min./max. : max. 10 bar
- Pression de service : 0 - 7 bar
- Diamètre max : 50 mm
- longueur max : 220 mm
- Volume de la cartouche : env. 310 ml



03

Pistolet à cartouche à air comprimé

► Article No. 2891-05

► Description du produit

- pour le traitement des joints de joint pulvérisables
- avec 10 buses longues et 20 buses courtes

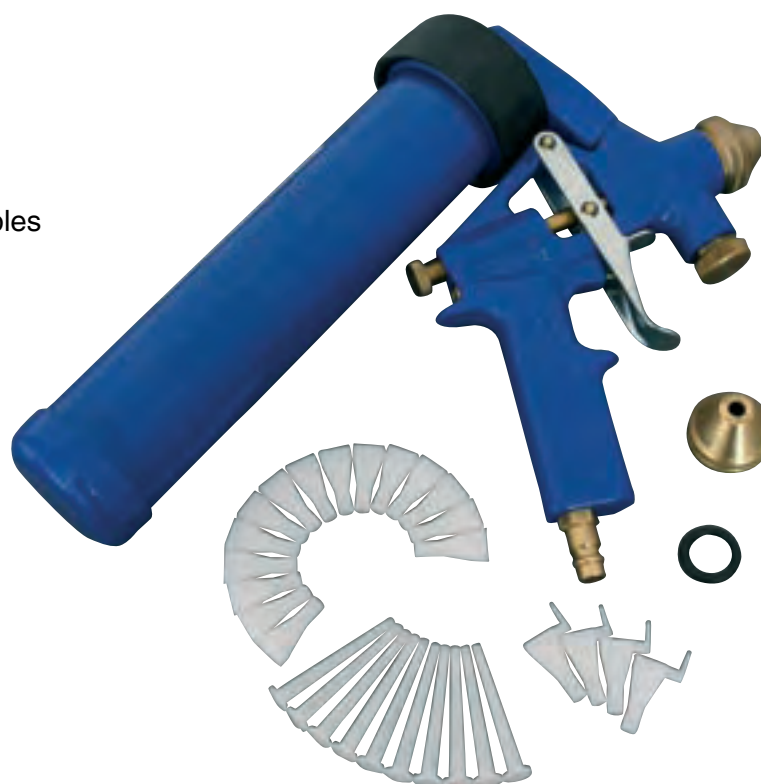

04

Tube de pulvérisation de remplacement

pour pistolet à cartouche à air comprimé (réf.2891-05)

► Article No. 2891-051

► Unité emb. : 30



05

Buses de rechange pour joints de joint pulvérisables

pour pistolet à air comprimé multiple (réf.2891-03)

► Article No. 2891-03-1

► Unité emb. : 10

► Description du produit

- pour le traitement des mastics corporels, des adhésifs pour fenêtres et des joints de joint pulvérisables



01

Pistolet à coupelle de pression

pour bidons à vis de 1000 ml

▶ Article No. 2891-106-841

▶ Description du produit

- pour le traitement de la protection inférieure et du protecteur
- diverses structures peuvent être injectées
- Joints en téflon
- convient au métal



02

Jeu de tuyaux de pulvérisation de cavité

pour pistolet à coupelle à air comprimé

▶ Article No. 2891-106-842

▶ Description du produit

- spécialement pour le traitement de Protector
- Ø tuyau: 6 mm
- Longueur du tuyau: 98 cm (avec poignée, adaptateur inclus), 116 cm (sans poignée, adaptateur compris)

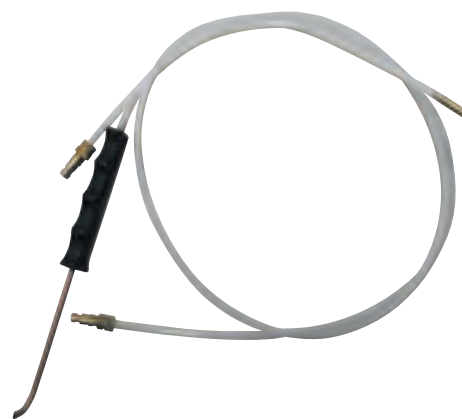

03

Pistolet pour la protection du soubassement

y compris les buses et la colonne montante

▶ Article No. 2892-880

▶ Description du produit

- vite



04

Jeu de buses pour pistolet UBS

pour pistolet UBS (N ° d'article 2892-880)

▶ Article No. 2892-880-1

- Jeu de buses pour pistolet UBS (N ° d'article 2892-880)?
- Contenu:
- 3 x buses

764 - 3 x tuyaux montants



05

Machine pneumatique MBX

idéal pour les gommages à effacer

► Article No. 4692-123

► Description du produit

- Poids: 1,1 kg
- Raccord de pression d'air fileté: Rp 1/4 „
- Vitesse: 0-3500 min-1
- Pression d'écoulement requise: 6,2 bar / 90 psi
- consommation d'air moyenne: 17,5 CFM (500 l / min)



06

Kit de démarrage MBX

pour le traitement professionnel de l'acier

► Article No. 4692-900

► Description du produit

- poids : 1,1 kg
- Filetage du raccord de pression d'air : Rp 1/4“.
- Diamètre de tuyau nécessaire : 3/8“ ID (9,5 mm)
- Vitesse de rotation : 0-3500 min-1
- Pression d'écoulement requise : 6,2 bar/90 psi
- pression de service requise. Diamètre intérieur du tuyau : 9,5 mm
- Consommation d'air moyenne : 17,5 CFM (500 l/min.)
- Niveau de pression acoustique : 83 dB (DIN 45635-21 ; ISO 3744)

- Contenu :

- 1 x 4692-123 Machine à air comprimé MBX
- 1 x 4692-211 Système de fixation MBX 1 mm
- 1 x 4692-223 Système de réception MBX 23 mm
- 1 x 4692-523 MBX bande à brosses grossière 23 mm
- 1 x 4692-411 Bande de brossage MBX moyenne 11 mm
- 1 x 4692 311 MBX bande à brosses fine 11 mm
- 1 x 4692-800 Gomme à film MBX



01

Tuyau en PVC

avec couches en thermoplastique

► Description du produit

- Résistance à la température de -20 ° C à 60 ° C



réf.	Ø int./ext.	longueur
8699-66-50	6,3 mm x 11,0 mm	50 m
8699-69-50	9,0 mm x 14,5 mm	50 m
8699-613-50	12,7 mm x 19,0 mm	50 m

02

Raccord de tuyau en PVC

avec des couches thermoplastiques

► Description du produit

- avec raccord rapide de sécurité et prise de courant
- Résistance à la température de -20 ° C à 60 ° C
- longue durée de vie
- verrouillage, choc et résistant à l'écrasement
- léger et flexible



réf.	Ø int./ext.	longueur
8699-201-6	6,3 mm x 11,0 mm	10 m
8699-201-9	9,0 mm x 14,5 mm	10 m
8699-201-13	12,7 mm x 19,0 mm	10 m

03

Tuyau antistatique

convient aux ateliers de peinture

► Description du produit

- avec raccord rapide de sécurité et prise de courant
- Intérieur: 9 mm
- Extérieur: 16 mm
- Pression de service: max.20 bar
- Longueur: 10 m
- Température de fonctionnement: max.95 ° C
-
- Conductivité: résistance électrique <106 Ohm / m
- Couche intérieure: EPDM noir lisse
- Armature: maille synthétique
- Veste extérieure: EPDM bleu lisse
- Domaines d'application: Fourniture de pistolets de pulvérisation, air comprimé, cabines de peinture



réf.	Ø int./ext.	longueur
8699-201-916	9,0 mm x 16,0 mm	10 m

04

Tuyau spiralé

Tuyaux spiralés en polyuréthane

► Description du produit

- avec raccord fileté fixe et rotatif

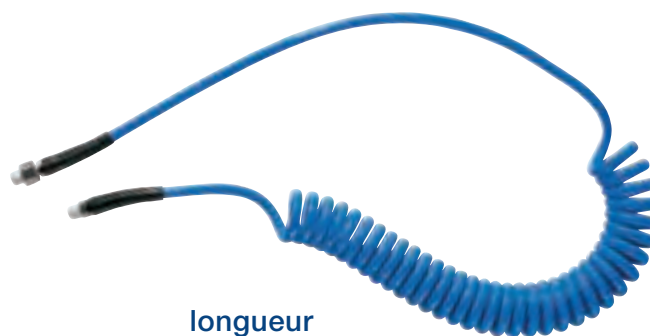

réf.	Ø int./ext.	raccord	longueur
8699-201-65	6,5 mm x 10,0 mm	1-Apr	6 m
8699-201-8	8,0 mm x 12,0 mm	3-Aug	8 m

05

Ruban PTFE 12 mm x 12 m

pour l'étanchéité des filets

► Article No. 3985-030-160

► Description du produit

- Largeur: 12 mm
- Longueur: 12 m
- Épaisseur: 0,1 mm
- Résistant à la chaleur jusqu'à 240 - 250 ° C



01

Accouplement de sécurité

Profil européen 7,2 - 7,4 mm

► Description du produit

- Accouplement et découplage sûrs grâce au mécanisme de décompression ISO 4414 - DIN EN 983
- effort minimal lors du couplage
- étanchéité optimale
- excellent débit qui s'adapte à tous les outils pneumatiques
- antistatique, évite l'attraction de particules de poussière sur la surface de travail lors de l'application de peinture
- Le matériau composite absorbant l'énergie protège des rayures
- haute résistance à l'abrasion, aux chocs, à l'écrasement, aux vibrations
- pression de service max.: 16 bar
- Température de fonctionnement: -15 ° C à 70 ° C

réf.	désignation	raccord	illustration
8699-200-16	coupleur de sécurité avec raccord pour tuyau	6,0 mm	1
8699-200-19	coupleur de sécurité avec raccord pour tuyau	9,0 mm	1
8699-200-113	coupleur de sécurité avec raccord pour tuyau	13,0 mm	1
8699-200-214	coupleur de sécurité avec filetage externe	1-Apr	2
8699-200-238	coupleur de sécurité avec filetage externe	3/8"	2
8699-200-212	coupleur de sécurité avec filetage externe	1-Feb	2
8699-200-314	coupleur de sécurité avec filetage interne	1-Apr	3
8699-200-338	coupleur de sécurité avec filetage interne	3-Aug	3
8699-200-312	coupleur de sécurité avec filetage interne	1-Feb	3



1



2





3



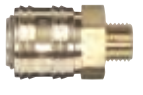

01

Raccord rapide à une main en laiton

réf.	prise d'air mm	ouverture de clé	Longueur mm	modèle	Figure
8699-506	6	21	58	avec embout	
8699-509	9	21	58	avec embout	
8699-514	G 1/4	22	41	avec filetage intérieur	
8699-541	G 1/4	22	39	avec filetage extérieur	

02

Mamelon barbé à filetage mâle en laiton

réf.	prise d'air mm	Longueur mm	modèle	Figure
8699-520-14	1/4"	17	33	
8699-520-38	3/8"	19	33	
8699-520-12	1/2"	24	38	

03

Filetage intérieur double distributeur

réf.	prise d'air mm	Longueur mm	Figure
8699-530	G 3/8	67	



04

Douille double

réf.	prise d'air mm	Longueur mm	Figure
8699-56	6	72	
8699-59	9	72	



05

Buse à double tuyau en laiton

réf.	prise d'air mm	Longueur mm	Figure
8699-25-551	Ø 9	54	
8699-25-552	Ø 13	51,5	

06



Douille enfichable Raccord de tuyau en laiton

réf.	prise d'air mm	Longueur mm	Figure
8699-526	6	48	
8699-529	9	48	





01

Bouchon mamelon avec filetage externe

réf.	prise d'air mm	ouverture de clé	Longueur mm	Figure
8699-25-531	1/4"	14	37	
8699-25-532	3/8"	17	37	
8699-25-533	1/2"	22	43	

02

Bouchon mamelon avec filetage intérieur

réf.	prise d'air mm	ouverture de clé	Longueur mm	Figure
8699-200-714	1/4"	15	40	
8699-200-738	3/8"	21	41	
8699-200-712	1/2"	24	41	

03

Mamelon à bouchon fileté femelle en acier

réf.	prise d'air mm	ouverture de clé	Longueur mm	Figure
8699-510-14	G 1/4	17	33	



04

Filetage mâle à double collecteur

réf.	prise d'air mm	ouverture de clé	Longueur mm	Figure
8699-200-702	1/2"	25	53	

05

Douille enfichable Raccord de tuyau Acier

réf.	prise d'air mm	Longueur mm	Figure
8699-25-520	Ø 6	44,5	
8699-25-521	Ø 9	54	
8699-25-522	Ø 13	51,5	







Outillages

01

Meuleuse d'angle 2000 watts Ø230 mm standard

▶ Article No. 7983-006-1

▶ Description du produit

- Puissance: 2000 watts
- Vitesse: 6600 tr / min
- pour disque Ø: 230 mm
- Broche: M 14
- Poids: 5,6 kg
- Emballage: carton
- Contenu de la livraison: machine SANS accessoires
- Démarrage progressif
- Verrou d'endurance
- Redémarrer la protection
- Housse de protection anti-torsion
- Protection contre la poussière
- Poignée anti-vibration supplémentaire
- Carter d'engrenage en magnésium
- Éteindre les balais de charbon





02

Clé à chocs sans fil 1/2" 18V 5Ah Épreuve standard

► Article No. 7983-007-1

► Description du produit

- Tension/puissance : 18V / 5Ah
- Vitesse : 0-1 650 tr/min
- Max. couple : 588Nm
- Battements/min : 2 100
- Poids avec batterie : 3,11Kg
- Enregistrement : 1/2".
- Emballage : valise
-
- État de charge de la batterie : indique la capacité restante en appuyant sur un bouton
- 0%-25% 1 LED
- 26%-50% 2 LED
- 51%-75% 3 LED
- 76%-100% 4 LED
-
- Contenu de la livraison : valises/ une batterie 5Ah/ chargeur rapide/ manuel d'instruction/ clé à chocs pour batterie



01

FLEX Polisseuse d'angle PE 8-4 80

pour les petites surfaces

▶ Article No. 0000-090-8

▶ Description du produit

- Max. Taille de l'outil de polissage Ø : 80 mm
- Max. Plateau d'appui-Ø : 75 mm
- Vitesse de rotation à vide : 1300-3900 /min
- Puissance absorbée : 800 watts
- Puissance de sortie : 425 watts
- Porte-outil : M 14
- Longueur du câble : 4,0 m
- Dimensions : 305 x 83 x 105 mm
- Poids : 1,8 kg



02

FLEX Polisseuse d'angle PE 14-3 125

▶ Article No. 0000-090-9

▶ Description du produit

- Max. Taille de l'outil de polissage Ø : 160 mm
- Max. Plateau d'appui-Ø : 125 mm
- Vitesse de rotation à vide : 1100-3700 /min
- Puissance absorbée : 1400 watts
- Puissance de sortie : 880 watts
- Porte-outil : M 14
- Longueur du câble : 4,0 m
- Dimensions : 375 x 84 x 120 mm
- Poids : 2,2 kg



03

Polisseuse rotative sans fil 18V

► Article No. 0000-090-10

► Description du produit

- Max. Taille de l'outil de polissage Ø : 160 mm
- Max. Plateau d'appui-Ø : 150 mm
- Vitesse de rotation à vide : 150-1450 /min
- Dimensions : 395 x84 x 117 mm
- Tension de la batterie : 18 V
- Capacité de la batterie : 2,5 / 5,0 Ah
- Poids sans batterie : 1,9 kg



01

Machine à polir excentrique

Tornador Ø 150 mm

► Article No. 8697-114-13

► Description du produit

- Ø max du tampon de polissage: 180 mm
- Ø max du coussin de support: 150 mm
- Vitesses: 1700-4200 tr / min
- Course excentrique: 21 mm
- Puissance de sortie: 900 W
- 10 mètres de câble
- vitesse réglable en continu
- poignée supplémentaire amovible 240V / 50Hz
- Poids: 4,28 kg



02

Plaque Velcro

pour machine à polir excentrique

► Article No. 8697-114-132

► Description du produit

- Ø 150 mm



03

Coupe-fenêtre

FEIN MULTIMASTER MM700

► Article No. 8697-6

► Description du produit

- pour enlever le verre des fenêtres collées et travailler sur le corps
- Système anti-vibration (jusqu'à 70% de vibrations en moins grâce au découplage complet du carter du moteur extérieur)
- travail en toute sécurité
- permanent et résistant aux surcharges
- Moteur haute performance à haute teneur en cuivre
- vitesse de coupe exceptionnelle
- Générateur de tachymètre
- vitesses constantes même sous charge
- réglage de la vitesse électronique en continu
- Engrenage métallique (capacité de charge élevée et durée de vie maximale)
- grand rayon d'action (câble en caoutchouc à torons fins de 5 m)
-
- Consommation nominale 450 W
- Puissance de sortie 250 W
- Vibrations 10 000-19 500 tr / min
- Porte-outil hexagonal
- Changement d'outil manuel avec vis à six pans creux
-
- Amplitude 2 x 1,7 degrés
- Câble de 5 m avec prise
- Poids selon EPTA 1,45 kg
-
- Contenu de la livraison:
 - 1 x coupe-vitre MULTIMASTER
 - 1 x mallette à outils en plastique
 - 1 x pierre à aiguiser (Art.: 8697-5-1)
 - 1 x vis de tension



04

Lame de scie ronde, fine

► Article No. 8697-580-2

► Ø: 63 mm

► Unité emb.: 1

► Article No. 8697-581-2

► Ø: 80 mm

► Unité emb.: 1



01

Soufflante à air chaud

2 300 W pour air chaud de 80 à 650 °C

▶ Article No. 8697-000-992

▶ Description du produit

- Puissance: 2300 W
- Température: 80 °C-650 °C
- Affichage de la température: affichage, par pas de 10 °C
- Volume d'air: 150-500 l / min
- Chauffage: chauffage céramique
- Arrêt de la protection thermique: oui
- Classe de protection (sans raccordement du conducteur de protection): II
- Dimensions (LxPxH): 253 x 86,5 x 200 mm
- Raccordement au secteur: 230 V, 50/60 Hz
- Poids: 0,755 kg (sans cordon d'alimentation)

**Réparation buse**

▶ Article No. 2701-10

**Buse de réduction**

▶ Article No. 2701-11



02

Pistolet à colle chaude

réglementé électroniquement

▶ Article No. 8714-607-1

▶ Description du produit

- Le point de liaison est ferme et élastique après environ 2 minutes.
- capacité de fusion élevée
- Buse interchangeable
- contrôle électronique de la température grâce à la technologie de chauffage PTC moderne
- manipulation facile grâce au dispositif d'alimentation mécanique pour bâtons de colle



03

Pince à écrous aveugles

Y compris mandrins filetés et écrous M6, M8, M10, M12

► Article No. 8948-800

► Description du produit

- Outil à main pour le traitement des écrous à sertir aveugles
- échelle de course lisible
- peu d'effort requis
- Pose du rivet dans des endroits difficiles d'accès
- Système de changement rapide pour mandrins et manchons
- pour le traitement des écrous à sertir aveugles M6 M8 M10 M12 aluminium / acier / acier inoxydable
- Plage de travail: jusqu'à Ø 12 mm
- Poids: 1,1 kg

- Longueur totale: 210 mm

-

- Zones d'application:

- Par exemple: fixations de toit convertibles, rails de toit, amplificateurs de plaque d'immatriculation AUDI, volets sur les portes arrière de camion, charnières de porte de camion, partout dans la construction de véhicules pour véhicules spéciaux et superstructures, assemblage de diverses plaques de renfort sur les carrosseries et machines de voitures, construction de caravanes, etc.



04

Mandrin et écrou filetés

pour pince à écrous aveugles 8948-800



réf.	modèle	Unité emb.
8948-800-14	M4	1
8948-800-15	M5	1
8948-800-16	M6	1

01

Pistolet à cartouche sans fil

▶ Article No. 8715-999-110

▶ Description du produit

- Tension: 10,8 V
- Force de propulsion: 450kp
- Vitesse (mm / sec): 10 mm / sec
- Poids: 2,195 kg (batterie 0,185 kg)
- Temps de charge: 1 heure, arrêt automatique
- Moteurs à couple élevé de 10,8 V.
- Mécanisme breveté à couple élevé
- Mécanisme breveté pour un travail sans goutte
- Mécanisme de libération breveté
- Contrôle de la vitesse en continu
- Fonction d'arrêt automatique
- Contenu de la livraison: pistolet et batterie



02

Adaptateur de sac

pour pistolet à cartouche à batterie

▶ Article No. 8715-999-109



03

Batterie de rechange

▶ Article No. 8715-999-111

▶ Description du produit

- Batterie de remplacement pour nos pistolets à cartouche sans fil
- Réf. 8715-999-110 et 8715-999-106



04

Chargeur de batterie de remplacement

pour pistolet à cartouche sans fil

▶ Article No. 8715-999-112

▶ Description du produit

- Lithium-ion 10,8 V
- IP 30
- 100 à 240 V
- Affichage de l'état de la batterie par LED:
- Appareil allumé (la LED verte clignote lentement)
- Niveau de batterie faible (la LED rouge s'allume en continu)



05

Pistolet à main à pression légère

pour le traitement des cartouches et des scellants pour sacs jusqu'à 400 ml

► Article No. 2891-04

► Description du produit

- Anneau de verrouillage en métal indéchirable avec serrure à baïonnette
- pas de coincement de la tige de pression du piston grâce à la plaque de poussée renforcée
- pour sacs et cartouches



06

Lame de scie à main

HSS bi-métal, simple tranchant



► Description du produit

- résistant à l'usure, incassable, avec une excellente rétention des bords
- recommandé pour tous les matériaux

réf.	Longueur mm	largeur mm	hauteur mm	dents sur 1	Unité emb.
4601-300-13	300	13	0,6 mm	24	10

07

Lame de scie à main

HSS bi-métal, double tranchant



► Description du produit

- dentelé des deux côtés
- Pas de dent 22
- résistant à l'usure
- incassable
- avec une excellente rétention des bords
- recommandé pour tous les matériaux

réf.	Longueur mm	largeur mm	hauteur mm	dents sur 1	Unité emb.
4601-300-25	300	25	0,8 mm	22	10

01

Jeu de pinces pour pompe à eau

Cobra

► Article No. 8714-02-08

► Description du produit

- Définir le contenu:
- 1 x pince pour pompe à eau 180 mm (8714-02-05)
- 1 x pince pour pompe à eau 250 mm (8714-02-06)
- 1 x pince pour pompe à eau 400 mm (8714-02-07)
-
- autobloquant sur les tubes et les écrous: pas de glissement sur la pièce, travail économe en énergie
- Articulation traversante: stabilité élevée grâce au double guidage
- La protection contre le pincement empêche les blessures par écrasement
- Chrome vanadium, forgé, trempé à l'huile



02

Pince à pompe à eau

Cobra

► Description du produit

- Réglage par simple pression d'un bouton directement sur la pièce à usiner
- Réglage fin pour une adaptation optimale aux différentes tailles de pièces à usiner et position conviviale de la poignée.
- Auto-serrage sur les tubes et les écrous : pas de glissement sur la pièce, travail sans effort.
- Surfaces de préhension avec des dents spécialement trempées
- Dureté des dents d'environ 61 HRC : prise sûre et durable grâce à une grande résistance à l'usure.
- Joint à trou traversant : grande stabilité grâce au double guidage
- verrouillage sécurisé de l'axe de la charnière : pas de réglage involontaire
- La protection contre le pincement empêche les blessures par écrasement
- Acier électrique au chrome vanadium, forgé, trempé à l'huile
- Pince grise atraitementisée avec tête polie
- Poignées recouvertes de plastique antidérapant



réf.	Longueur mm	Ø tube	ouverture de clé
8714-02-05	180	1 ¼"	jusque 30 mm
8714-02-06	250	2"	jusque 46 mm
8714-02-07	400	3 ½"	jusque 95 mm
8714-02-09	560	4 ½"	jusque 120 mm

03

Pince de serrage pour rembourrage

► Article No. 8714-02-10

► Description du produit

- Rainure pour stabiliser la pince à tapisser
- Ressort réversible, assurant un maintien ferme de la pince à tapisserie.



04

Pince à pince à ressort

250 mm

► Article No. 8714-02-11

► Description du produit

- inserts de préhension rotatifs et universels pour une prise sûre des pinces dans toutes les positions
- Les inserts de préhension peuvent également être tournés sous charge
- Extrêmement bon effet de levier avec lequel les pinces peuvent être ouvertes facilement et en toute sécurité avec peu d'effort
- tête élancée; petite largeur de tête, inserts de préhension rotatifs: un outil idéal en particulier dans les espaces confinés
- Fonction supplémentaire: desserrer doucement les tuyaux avec une mâchoire de préhension dentelée
- Acier électrique au chrome vanadium, forgé, trempé à l'huile
- Réglage Quick-Set: réglage en poussant directement sur la pièce
- Peut être utilisé pour des serre-fils standards, peu encombrants et des serre-fils ainsi que des anneaux à ressort jusqu'à 70 mm
- plus de 40 mm de chemin de serrage
- Pince: grise atramentisée
- Poignées: recouvertes de plastique antidérapant
- Capacité: max.70 mm
- Positions de réglage: 25
- Longueur: 250 mm
- Poids net: 340 g
- Domaines d'application: prise d'air, refroidissement, air de suralimentation, retour d'eau, thermostat, carburant, chauffage



01

Kit de filetage

pour filetages métriques selon DIN 13, 44 pièces

▶ Article No. 8639-02

▶ Description du produit

- Contenu: 44 pièces
- 3 tarauds chacun DIN 352, HSSG: M3, M4, M5, M6, M8, M10, M12
- 1 pièce de chaque DIN 223, HSS: M3, M4, M5, M6, M8, M10, M12
- 1 pièce de chaque clé à tarauder réglable DIN 1814: tailles 1 et 2
- 1 pièce de chaque porte-matrice DIN 225: 20 x 5 mm, 20 x 7 mm, 25 x 9 mm, 30 x 11 mm, 38 x 14 mm
- 1 foret hélicoïdal DIN 338, HSS: 2,5 mm, 3,3 mm, 4,2 mm, 5,0 mm, 6,8 mm, 8,5 mm, 10,2 mm
- 1 pièce chaque tournevis et jauge de filetage



02

Clé à taraud réglable

DIN 1814, pour tarauds à main avec carré selon
DIN10 et ISO / R237



réf.	Longueur mm	pour filetage	pour 4 pans
8657-1	180	M1 - 10	2,1 - 5,5
8657-2	280	M4 - 12	3,8 - 7,0
8657-3	390	M5 - 20	4,9 - 12,0

03

Porte-outils avec cliquet

version longue, pour les robinets manuels
pour main droite et gauche



réf.	Longueur mm	pour filetage	pour 4 pans
8715-42-03	250	M3 - 8	2,4 - 4,9
8715-42-04	300	M8 - 12	4,9 - 7,0

04

Porte-outils avec cliquet

version courte, pour tarauds à main - pour rotation à droite et à gauche



réf.	Longueur mm	pour filetage	pour 4 pans
8715-42-01	85	M3 - 8	2,4 - 4,9
8715-42-02	100	M8 - 12	4,9 - 7,0

01

Ensembles de robinets à main

DIN 352 HSS, filetage métrique ISO standard, taraud de pré, intermédiaire et de finition

réf.	Filetage	Unité emb.
8639-4	M4	1
8639-5	M5	1
8639-6	M6	1
8639-8	M8	1
8639-10	M10	1
8639-12	M12	1
8639-14	M14	1
8639-16	M16	1
8639-18	M18	1



02

Pré-coupeur

DIN 352 HSS

réf.	Filetage	Unité emb.
8640-1-6	M6	1
8640-1-7	M7	1
8640-1-8	M8	1
8640-1-10	M10	1
8640-1-20	M20	1
8640-1-22	M22	1
8640-1-24	M24	1



03

Coupeur du milieu

DIN 352 HSS

réf.	Filetage	Unité emb.
8640-2-5	M5	1
8640-2-6	M6	1
8640-2-8	M8	1
8640-2-10	M10	1
8640-2-18	M18	1
8640-2-20	M20	1
8640-2-24	M24	1



04

Fraise de finition

DIN 352 HSS

réf.	Filetage	Unité emb.
8640-3-4	M4	1
8640-3-5	M5	1
8640-3-6	M6	1
8640-3-8	M8	1
8640-3-10	M10	1
8640-3-12	M12	1
8640-3-20	M20	1
8640-3-22	M22	1



Déclaration de données de thread

DIN 352 HSS, pour filetage métrique ISO standard

Filetage	Pas de vis mm	ø du trou de carotte mm	L mm	Longueur du filetage mm	Tige mm	4 kt. ø
M4	0,70	3,3	45	14	4,5	3,4
M5	0,80	4,2	48	16	6,0	4,9
M6	1,00	5,0	50	19	6,0	4,9
M7	1,00	6,0	50	19	6,0	4,9
M8	1,25	6,8	56	22	6,0	4,9
M10	1,50	8,5	70	24	7,0	5,5
M12	1,75	10,2	75	29	9,0	7,0
M14	2,00	12,0	80	30	11,0	9,0
M16	2,00	14,0	80	32	12,0	9,0
M18	,50	15,5	95	40	14,0	11,0
M20	2,50	17,5	95	40	16,0	12,0
M22	2,50	19,5	100	40	18,0	14,5
M24	3,00	21,0	110	50	18,0	14,5

05

Ensembles de robinets à main

DIN 2181 HSS, filetage fin ISO métrique, prédécoupe, fraise de finition

réf.	Filetage	Unité emb.
8641-8-1	M8	1
8641-10-1	M10	1
8641-10-125	M10	1
8641-12-125	M12	1
8641-12-15	M12	1
8641-14-125	M14	1
8641-14-15	M14	1
8641-16-15	M16	1
8641-18-15	M18	1



06

Coupe-fil fin

DIN 2181 HSS

réf.	Filetage	Unité emb.
8642-118-15	M18	1
8642-124-15	M24	1



07

Coupe-fil fin

DIN 2181 HSS

réf.	Filetage	Unité emb.
8642-310-1	M10 x 1,00	1
8642-310-125	M10 x 1,25	1
8642-312-125	M12 x 1,25	1
8642-312-15	M12 x 1,50	1
8642-314-125	M14 x 1,25	1
8642-314-15	M14 x 1,50	1



Déclaration de données de thread

DIN 2181 HSS, pour métrique ISO Filetage fin

Filetage	Pas de vis mm	ø du trou de carotte mm	L mm	Longueur du filetage mm	Tige mm	4 kt. ø
M4	0,70	3,3	45	14	4,5	3,4
M5	0,80	4,2	48	16	6,0	4,9
M6	1,00	5,0	50	19	6,0	4,9
M7	1,00	6,0	50	19	6,0	4,9
M8	1,25	6,8	56	22	6,0	4,9
M10	1,50	8,5	70	24	7,0	5,5
M12	1,75	10,2	75	29	9,0	7,0
M14	2,00	12,0	80	30	11,0	9,0
M16	2,00	14,0	80	32	12,0	9,0
M18	2,50	15,5	95	40	14,0	11,0
M20	2,50	17,5	95	40	16,0	12,0
M22	2,50	19,5	100	40	18,0	14,5
M24	3,00	21,0	110	50	18,0	14,5

01

Mourir

DIN 223 HSS, pour filetage métrique? ISO standard selon DIN 13,
Version B (fermée, pré-fendue)

réf.	Filetage	pas mm	Ø mm	hauteur mm
8652-6	M6	1,00	20	7
8652-8	M8	1,25	25	9
8652-10	M10	1,50	30	11
8652-12	M12	1,75	38	14



02

Mourir

DIN 223 HSS, pour filetage métrique? ISO fin selon DIN 13,
Version B (fermé, pré-fendu)

réf.	Filetage	pas mm	Ø mm	hauteur mm
8652-10-125	M10	1,25	30	11
8652-12-125	M12	1,25	38	11
8652-12-15	M12	1,50	38	10
8652-14-15	M14	1,50	38	10
8652-16-15	M16	1,50	45	14
8652-22-15	M22	1,50	55	16



03

Porte-matrice

DIN 225 pour le montage direct des matrices

réf.	convient pour	Ø filière
8659-5	M12 - 14	38 x 14,0









Pièces DIN et normalisées



01

Verrouillage par vis

moyennement ferme

- ▶ Article No. 2896-531
- ▶ Contenu: 24 ml
- ▶ Quantité par carton: 12

- ▶ Article No. 2896-531-50
- ▶ Contenu: 50 ml
- ▶ Quantité par carton: 10

▶ Description du produit

- résistance moyenne, classe de résistance? (DIN 30661)
- capacité de remplissage max. du bouchon: 0,25 mm
- filetage max. (métrique) M36
- résistant à la température de -55 ° C à 150 ° C
- serré à la main en 10-20 min.
- fonctionnel en 1-3 heures

02

Verrouillage par vis

Verrouillage à vis haute résistance

- ▶ Article No. 2896-530
- ▶ Contenu: 24 ml
- ▶ Quantité par carton: 12

- ▶ Article No. 2896-530-50
- ▶ Contenu: 50 ml
- ▶ Quantité par carton: 10

▶ Description du produit

- haute résistance, classe de compétence (DIN 30661)
- capacité de remplissage max. du bouchon: 0,15 mm
- filetage max (métrique) M20
- résistant à la température de -55 ° C à 150 ° C
- serré à la main en 10-20 min.
- fonctionnel en 1-3 heures



03

Vis à tête hexagonale Geomet® DIN 931

► Description du produit

- résistance aux intempéries extrêmes
- bonne résistance à la température
- Résistance à la corrosion durable, même si les vis sont utilisées plusieurs fois



04

Vis hexagonales Geomet® DIN 933

► Description du produit

- résistance aux intempéries extrêmes
- bonne résistance à la température
- Résistance à la corrosion durable, même si les vis sont utilisées plusieurs fois



réf.	Ø longueur		Résistance à la traction	Unité emb.
	filetage			
6032-6-51	M 6	50 mm	8.8	100
6032-6-50	M 6	50 mm	10.9	100
6032-8-100	M 8	100 mm	8.8	100
6032-12-55	M 12	55 mm	8.8	100
6032-12-70	M 12	70 mm	10.9	100
6032-16-70	M 16	70 mm	10.9	25
6032-16-75	M 16	75 mm	10.9	50
6032-16-90	M 16	90 mm	10.9	50
6032-16-110	M 16	110 mm	10.9	50
6032-20-65	M 20	65 mm	10.9	25
6032-20-75	M 20	75 mm	10.9	25
6032-30-120	M 30	120 mm	10.9	10
6032-30-150	M 30	150 mm	10.9	10
6032-030-180	M 30	180 mm		5

réf.	Ø longueur		Résistance à la traction	Unité emb.
	filetage			
6031-8-20	M 8	20 mm		100
6031-8-25	M 8	25 mm		100
6031-8-30	M 8	30 mm		100
6031-8-35	M 8	35 mm		100
6031-8-40	M 8	40 mm		100
6031-8-55	M 8	55 mm		100
6031-10-16	M 10	16 mm		100
6031-10-20	M 10	20 mm		100
6031-10-25	M 10	25 mm		100
6031-10-30	M 10	30 mm		100
6031-10-40	M 10	40 mm		100
6031-12-25	M 12	25 mm		50
6031-12-40	M 12	40 mm		50
6031-12-45	M 12	45 mm		50
6031-12-80	M 12	80 mm		50
6031-16-35	M 16	35 mm		50
6031-16-40	M 16	40 mm		50
6031-16-45	M 16	45 mm		50
6031-16-65	M 16	65 mm		50
6031-16-55	M 16	55 mm		50
6031-16-75	M 16	75 mm		50
6031-16-90	M 16	90 mm		50
6031-20-45	M 20	45 mm		25
6031-20-70	M 20	70 mm		25
6031-20-80	M 20	80 mm		25
6031-20-90	M 20	90 mm		25

C'est ainsi que les vis sont mesurées correctement: Vis à tête fraisée = longueur totale / Autre vis = jusqu'à la tête

01

Vis à six pans creux Geomet® DIN 912

► Description du produit

- résistance aux intempéries extrêmes
- bonne résistance à la température
- Résistance à la corrosion durable, même si les vis sont utilisées plusieurs fois



02

Vis à tête cylindrique Geomet® DIN 912 8.8

réf.	Ø	longueur	Résistance	Unité
	filetage		à la traction	emb.
6030-5-40	M 5	40 mm	10.9	100
6030-6-25	M 6	25 mm	10.9	100
6030-6-30	M 6	30 mm	10.9	100

réf.	Ø	longueur	Résistance	Unité
	filetage		à la traction	emb.
6032-8-40	M 8	40 mm	8.8	100



03

Contre-écrous Geomet® DIN 980 FKL10

► Description du produit

- résistance aux intempéries extrêmes
- bonne résistance à la température
- Résistance à la corrosion durable, même si les vis sont utilisées plusieurs fois



réf.	Filetage	Unité emb.
6032-8	M 8	100
6032-10	M 10	100
6032-12	M 12	100
6032-16	M 16	100
6032-20	M 20	100
6032-30	M 30	25

04

Rondelles Ripp Lock

► Description du produit

- résistance aux intempéries extrêmes
- bonne résistance à la température
- Résistance à la corrosion durable, même si les vis sont utilisées plusieurs fois



réf.	Ø en mm	Unité emb.
6033-6	6	200
6033-8	8	200
6033-10	10	200
6033-12	12	200
6033-16	16	100
6033-20	20	100

05

Rondelle Geomet® DIN 125 forme B

► Description du produit

- résistance aux intempéries extrêmes
- bonne résistance à la température
- Résistance à la corrosion durable, même si les vis sont utilisées plusieurs fois



réf.	Ø en mm	Unité emb.
6034-8	8	100
6034-30	30	25

06

Rondelle élastique Geomet® DIN 6796

► Description du produit

- résistance aux intempéries extrêmes
- bonne résistance à la température
- Résistance à la corrosion durable, même si les vis sont utilisées plusieurs fois



réf.	Ø en mm	Unité emb.
6035-16	16	50
6035-20	20	50



01

Vis à tôle

► Description du produit

- Tête cylindrique avec empreinte cruciforme? DIN 8041 / ISO 7049? Galvanisé? Classe de propriété 4.8



Je suis aussi disponible
en assortiment :
Article No. 1957-115

02

VIS METAL TETE D'OBJECTIF

► Description du produit

- avec empreinte cruciforme Phillips (forme H)
- DIN 7981 / ISO 7049
- noir galvanisé



Je suis aussi disponible
en assortiment :
Article No. 1957-134

réf.	Filetage	longueur	Ø tête	Unité emb.	réf.	Filetage	longueur	Ø tête	Unité emb.
6115-29-95	2,9 mm	9,5 mm	5,6 mm	100	6134-29-13	2,9 mm	13 mm	5,6 mm	100
6115-35-13	3,5 mm	13 mm	6,9 mm	100	6134-29-19	2,9 mm	19 mm	5,6 mm	100
6115-35-16	3,5 mm	16 mm	6,9 mm	100	6134-35-95	3,5 mm	9,5 mm	6,9 mm	100
6115-35-19	3,5 mm	19 mm	6,9 mm	100	6134-35-13	3,5 mm	13 mm	6,9 mm	100
6115-35-95	3,5 mm	9,5 mm	6,9 mm	100	6134-35-16	3,5 mm	16 mm	6,9 mm	100
6115-39-13	3,9 mm	13 mm	7,5 mm	100	6134-35-19	3,5 mm	19 mm	6,9 mm	100
6115-39-16	3,9 mm	16 mm	7,5 mm	100	6134-39-95	3,9 mm	9,5 mm	7,5 mm	100
6115-39-19	3,9 mm	19 mm	7,5 mm	100	6134-39-13	3,9 mm	13 mm	7,5 mm	100
6115-42-13	4,2 mm	13 mm	8,2 mm	100	6134-39-16	3,9 mm	16 mm	7,5 mm	100
6115-42-16	4,2 mm	16 mm	8,2 mm	100	6134-39-19	3,9 mm	19 mm	7,5 mm	100
6115-42-19	4,2 mm	19 mm	8,2 mm	100	6134-39-22	3,9 mm	22 mm	7,5 mm	100
6115-42-22	4,2 mm	22 mm	8,2 mm	100	6134-39-25	3,9 mm	25 mm	7,5 mm	100
6115-42-25	4,2 mm	25 mm	8,2 mm	100	6134-42-95	4,2 mm	9,5 mm	8,2 mm	100
6115-42-38	4,2 mm	38 mm	8,2 mm	100	6134-42-13	4,2 mm	13 mm	8,2 mm	100
6115-42-95	4,2 mm	9,5 mm	8,2 mm	100	6134-42-16	4,2 mm	16 mm	8,2 mm	100
6115-48-13	4,8 mm	13 mm	9,5 mm	100	6134-42-19	4,2 mm	19 mm	8,2 mm	100
6115-48-16	4,8 mm	16 mm	9,5 mm	100	6134-42-22	4,2 mm	22 mm	8,2 mm	100
6115-48-19	4,8 mm	19 mm	9,5 mm	100	6134-42-25	4,2 mm	25 mm	8,2 mm	100
6115-48-22	4,8 mm	22 mm	9,5 mm	100	6134-48-95	4,8 mm	9,5 mm	9,5 mm	100
6115-48-25	4,8 mm	25 mm	9,5 mm	100	6134-48-13	4,8 mm	13 mm	9,5 mm	100
6115-48-32	4,8 mm	32 mm	9,5 mm	100	6134-48-16	4,8 mm	16 mm	9,5 mm	100
6115-48-95	4,8 mm	9,5 mm	9,5 mm	100	6134-48-19	4,8 mm	19 mm	9,5 mm	100
6115-55-13	5,5 mm	13 mm	10,8 mm	100	6134-48-22	4,8 mm	22 mm	9,5 mm	100
6115-55-16	5,5 mm	16 mm	10,8 mm	100	6134-48-25	4,8 mm	25 mm	9,5 mm	100
6115-55-19	5,5 mm	19 mm	10,8 mm	100	6134-48-32	4,8 mm	32 mm	9,5 mm	100
6115-55-38	5,5 mm	38 mm	10,8 mm	100	6134-55-16	5,5 mm	16 mm	10,8 mm	100
6115-63-16	6,3 mm	16 mm	12,5 mm	100	6134-55-19	5,5 mm	19 mm	10,8 mm	100
6115-63-19	6,3 mm	19 mm	12,5 mm	100	6134-55-25	5,5 mm	25 mm	10,8 mm	100
6115-63-22	6,3 mm	22 mm	12,5 mm	100					
6115-63-25	6,3 mm	25 mm	12,5 mm	100					
6115-63-60	6,3 mm	60 mm	12,5 mm	100					

03

Vis à tôle à tête plate

► Description du produit

- avec empreinte cruciforme Phillips (forme H), collerette et pointe
- similaire à DIN 7981
- noir galvanisé



Je suis aussi disponible
en assortiment :
Article No. 1957-134-0

04

Vis autotaraudeuses avec collerette, galvanisées noires

► Description du produit

- avec empreinte cruciforme Phillips (forme H) avec collerette et pointe de perçage
- DIN 7981 / ISO 7049
- noir galvanisé



Je suis aussi disponible
en assortiment :
Article No. 1957-135-0

réf.	Filetage	longueur	Ø tête	Unité emb.
6134-039-95	3,9 mm	9,5 mm	10 mm	100
6134-039-13	3,9 mm	13 mm	10 mm	100
6134-039-16	3,9 mm	16 mm	10 mm	100
6134-039-19	3,9 mm	19 mm	10 mm	100
6134-039-22	3,9 mm	22 mm	10 mm	100
6134-039-25	3,9 mm	25 mm	10 mm	100
6134-039-38	3,9 mm	38 mm	10 mm	100
6134-042-95	4,2 mm	9,5 mm	10,5 mm	100
6134-042-13	4,2 mm	13 mm	10,5 mm	100
6134-042-16	4,2 mm	16,0 mm	10,5 mm	100
6134-042-19	4,2 mm	19 mm	10,5 mm	100
6134-042-22	4,2 mm	22 mm	10,5 mm	100
6134-042-25	4,2 mm	25 mm	10,5 mm	100
6134-042-38	4,2 mm	38 mm	10,5 mm	100
6134-048-95	4,8 mm	9,5 mm	11,5 mm	100
6134-048-13	4,8 mm	13 mm	11,5 mm	100
6134-048-16	4,8 mm	16 mm	11,5 mm	100
6134-048-19	4,8 mm	19 mm	11,5 mm	100
6134-048-22	4,8 mm	22 mm	11,5 mm	100
6134-048-25	4,8 mm	25 mm	11,5 mm	100
6134-048-32	4,8 mm	32 mm	11,5 mm	100

réf.	Filetage	longueur	Ø tête	Unité emb.
6135-042-13	4,2 mm	13 mm	11 mm	100
6135-042-16	4,2 mm	16 mm	11 mm	100
6135-042-19	4,2 mm	19 mm	11 mm	100
6135-042-25	4,2 mm	25 mm	11 mm	100
6135-048-16	4,8 mm	16 mm	12,5 mm	100
6135-048-22	4,8 mm	22 mm	12,5 mm	100
6135-048-35	4,8 mm	35 mm	12,5 mm	100



01

Vis de perçage avec évidement transversal (DIN 7504)

- ▶ Description du produit
- avec empreinte cruciforme Phillips
- similaire à DIN 7504-N
- galvanisé



réf.	Filetage	longueur	Ø tête	Unitéemb.
6211-35-95	3,9 mm	9,5 mm	6,9 mm	100
6211-35-13	3,5 mm	13 mm	6,9 mm	100
6211-35-16	3,5 mm	16 mm	6,9 mm	100
6211-35-19	3,5 mm	19 mm	6,9 mm	100
6211-39-13	3,9 mm	13 mm	7,5 mm	100
6211-39-16	3,9 mm	16 mm	7,5 mm	100
6211-39-19	3,9 mm	19 mm	7,5 mm	100
6211-42-13	4,2 mm	13 mm	8,2 mm	100
6211-42-16	4,2 mm	16 mm	8,2 mm	100
6211-42-19	4,2 mm	19 mm	8,2 mm	100
6211-42-22	4,2 mm	22 mm	8,2 mm	100
6211-42-25	4,2 mm	25 mm	8,2 mm	100
6211-48-13	4,8 mm	13 mm	9,5 mm	100
6211-48-16	4,8 mm	16 mm	9,5 mm	100
6211-48-19	4,8 mm	19 mm	9,5 mm	100
6211-48-22	4,8 mm	22 mm	9,5 mm	100
6211-48-25	4,8 mm	25 mm	9,5 mm	100
6211-48-32	4,8 mm	32 mm	9,5 mm	100
6211-48-45	4,8 mm	45 mm	9,5 mm	100
6211-55-19	5,5 mm	19 mm	10,8 mm	100
6211-55-22	5,5 mm	22 mm	10,8 mm	100
6211-63-19	6,3 mm	19 mm	10,8 mm	100
6211-63-22	6,3 mm	22 mm	10,8 mm	100
6211-63-25	6,3 mm	25 mm	10,8 mm	100

02

Vis à tête fraisée à tête fraisée avec Torx

- ▶ Description du produit
- Tête fraisée, entraînement Torx
- T30? Galvanisé



réf.	Filetage	longueur	Ø tête	Unitéemb.
6212-55-38	5,5 mm	38 mm	12 mm	100
6212-55-45	6,3 mm	45 mm	12 mm	100
6212-55-55	6,3 mm	55 mm	12 mm	100
6212-63-60	5,5 mm	60 mm	12 mm	100
6212-63-70	5,5 mm	70 mm	12 mm	100



03

Vis à tôle à tête hexagonale avec rondelle

► Description du produit

- avec rondelle
- DIN 7976 B
- galvanisé



Je suis aussi disponible
en assortiment :
Article No. 1957-129-1

réf.	Filetage	longueur	Ø tête	Unité emb.
6129-48-13	4,8 mm	13 mm	8 mm	100
6129-48-16	4,8 mm	16 mm	8 mm	100
6129-48-19	4,8 mm	19 mm	8 mm	100
6129-55-16	5,5 mm	16 mm	8 mm	100
6129-55-19	5,6 mm	19 mm	8 mm	100
6129-56-13	5,5 mm	13 mm	8 mm	100
6129-63-16	6,3 mm	16 mm	10 mm	100
6129-63-25	6,3 mm	20 mm	10 mm	100
6129-65-16	6,5 mm	16 mm	10 mm	100
6129-65-20	6,5 mm	20 mm	10 mm	100
6129-8-19	8,0 mm	19 mm	13 mm	100

04

Vis autotaraudeuses à tête fraisée

► Description du produit

- avec empreinte cruciforme Phillips (forme H) et pointe
- DIN 7982 / ISO 7050
- acier inoxydable



réf.	Filetage	longueur	Ø tête	Unité emb.
6123-35-13	3,5 mm	13 mm	6,8 mm	100
6123-35-16	3,5 mm	16 mm	6,8 mm	100
6123-35-19	3,5 mm	19 mm	6,8 mm	100

05

Boulon à tête hexagonale

► Description du produit

- avec collerette et dentelure sous la tête - similaire à DIN 7504-K - galvanisé



réf.	Filetage	longueur	Ø tête	Unité emb.
6214-48-19	4,8 mm	19 mm	10,5 mm	100
6214-48-16	4,8 mm	16 mm	10,5 mm	100

06

Vis à panneaux d'aggloméré à tête fraisée et Torx

► Description du produit

- avec entraînement Torx (T-Multidrive)
- galvanisé



réf.	Entraînement	Filetage	longueur	Ø tête	Unité emb.
6198-030-16	T10	3,0 mm	16 mm	6 mm	300
6198-035-16	T10	3,5 mm	16 mm	7 mm	300
6198-035-40	T10	3,5 mm	40 mm	7 mm	300
6198-040-20	T20	4,0 mm	20 mm	8 mm	300
6198-040-35	T20	4,0 mm	35 mm	8 mm	300
6198-040-45	T20	4,0 mm	45 mm	8 mm	300

C'est ainsi que les vis sont mesurées correctement: Vis à tête fraisée = longueur totale / Autre vis = jusqu'à la tête

01

Vis à tête hexagonale (DIN 933 / ISO 4017)

► Description du produit

- Enfilez jusqu'à la tête
- DIN 933 / ISO 4017
- galvanisé
- Classe de résistance 8.8

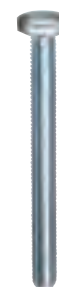

réf.	Filetage	longueur	Unité emb.
6057-4-10	4 mm	10 mm	200
6057-4-16	4 mm	16 mm	200
6057-4-20	4 mm	20 mm	200
6057-4-25	4 mm	25 mm	200
6057-4-30	4 mm	30 mm	200
6057-4-40	4 mm	40 mm	200
6057-5-10	5 mm	10 mm	200
6057-5-12	5 mm	12 mm	200
6057-5-16	5 mm	16 mm	200
6057-5-20	5 mm	20 mm	200
6057-5-25	5 mm	25 mm	200
6057-5-30	5 mm	30 mm	200
6057-5-35	5 mm	35 mm	200
6057-5-40	5 mm	40 mm	200
6057-5-45	5 mm	45 mm	200
6057-5-50	5 mm	50 mm	200
6057-5-60	5 mm	60 mm	200
6057-6-10	6 mm	10 mm	200
6057-6-12	6 mm	12 mm	200
6057-6-16	6 mm	16 mm	200
6057-6-18	6 mm	18 mm	200
6057-6-20	6 mm	20 mm	200
6057-6-22	6 mm	22 mm	200
6057-6-25	6 mm	25 mm	200
6057-6-30	6 mm	30 mm	200

réf.	Filetage	longueur	Unité emb.
6057-6-35	6 mm	35 mm	200
6057-6-40	6 mm	40 mm	200
6057-6-45	6 mm	45 mm	200
6057-6-50	6 mm	50 mm	200
6057-6-55	6 mm	55 mm	100
6057-6-60	6 mm	60 mm	100
6057-6-70	6 mm	70 mm	50
6057-6-80	6 mm	80 mm	50
6057-8-10	8 mm	10 mm	200
6057-8-12	8 mm	12 mm	200
6057-8-16	8 mm	16 mm	200
6057-8-20	8 mm	20 mm	200
6057-8-25	8 mm	25 mm	200
6057-8-30	8 mm	30 mm	200
6057-8-35	8 mm	35 mm	200
6057-8-40	8 mm	40 mm	100
6057-8-45	8 mm	45 mm	100
6057-8-50	8 mm	50 mm	100
6057-8-55	8 mm	55 mm	100
6057-8-60	8 mm	60 mm	100
6057-8-65	8 mm	65 mm	100
6057-8-70	8 mm	70 mm	50
6057-8-75	8 mm	75 mm	50
6057-8-80	8 mm	80 mm	50
6057-8-90	8 mm	90 mm	50



réf.	Filetage	longueur	Unité emb.	réf.	Filetage	longueur	Unité emb.
6057-10-16	10 mm	16 mm	100	6057-12-70	12 mm	70 mm	50
6057-10-20	10 mm	20 mm	100	6057-12-80	12 mm	80 mm	50
6057-10-25	10 mm	25 mm	100	6057-12-90	12 mm	90 mm	50
6057-10-30	10 mm	30 mm	100	6057-12-100	12 mm	100 mm	25
6057-10-35	10 mm	35 mm	100	6057-14-35	14 mm	35 mm	25
6057-10-40	10 mm	40 mm	100	6057-14-40	14 mm	40 mm	25
6057-10-45	10 mm	45 mm	100	6057-14-45	14 mm	45 mm	25
6057-10-50	10 mm	50 mm	100	6057-14-50	14 mm	50 mm	25
6057-10-55	10 mm	55 mm	50	6057-14-60	14 mm	60 mm	25
6057-10-60	10 mm	60 mm	100	6057-14-70	14 mm	70 mm	25
6057-10-65	10 mm	65 mm	50	6057-14-80	14 mm	80 mm	25
6057-10-70	10 mm	70 mm	50	6057-14-100	14 mm	100 mm	25
6057-10-80	10 mm	80 mm	50	6057-16-30	16 mm	30 mm	25
6057-10-90	10 mm	90 mm	50	6057-16-40	16 mm	40 mm	25
6057-10-100	10 mm	100 mm	50	6057-16-50	16 mm	50 mm	25
6057-10-110	10 mm	110 mm	50	6057-16-55	16 mm	55 mm	25
6057-12-20	12 mm	20 mm	100	6057-16-60	16 mm	60 mm	25
6057-12-25	12 mm	25 mm	100	6057-16-70	16 mm	70 mm	25
6057-12-30	12 mm	30 mm	100	6057-16-80	16 mm	80 mm	25
6057-12-35	12 mm	35 mm	100	6057-16-100	16 mm	100 mm	25
6057-12-40	12 mm	40 mm	100	6057-16-120	16 mm	120 mm	25
6057-12-45	12 mm	45 mm	100	6057-20-35	20 mm	35 mm	25
6057-12-50	12 mm	50 mm	100	6057-20-55	20 mm	55 mm	25
6057-12-55	12 mm	55 mm	50				
6057-12-60	12 mm	60 mm	100				



01

Vis autoforeuse à ailettes 8 mm

► Description du produit

- Diamètre nominal : 8mm
- Diamètre de la tête : 15mm
- Hauteur de la tête : 5,4mm
- Forme de la tête : tête fraisée
- Entraînement intérieur AW40
- Longueur de la pointe de perçage : 18mm
- Matériau : acier
- Type de filetage : filetage métrique
- Epaisseur du filet : 8mm
- Epaisseur du matériau d'ossature 3-12mm



réf.	longueur	Unité emb.
6219-008-50	50 mm	100
6219-008-65	65 mm	100
6219-008-80	80 mm	50
6219-008-100	100 mm	50

03

Vis de blocage avec écrou galvanisé 655

► Description du produit

- avec jeu d'équerre et écrou hexagonal résistance 4,8? DIN 603 / ISO 8677? galvanisé



réf.	longueur	Ø tête:	Unité emb.
6223-10-40	40 mm	24 mm	100

04

Vis de plaque d'immatriculation - vis d'assemblage autotaraudeuses

► Description du produit

- pour fixation de plaque d'immatriculation
- bleu passivé (A2K)
- Tête avec rainure adhésive supplémentaire pour capuchons
- acier galvanisé



réf.	longueur	Filetage	Unité emb.
6104-48-13	13 mm	4,8 mm	100
6104-48-16	16 mm	4,8 mm	100
6104-48-19	19 mm	4,8 mm	100

02

Vis à cliquet

► Description du produit

- Qualité 8,8? Galvanisé? Classe de résistance 8,8



réf.	Filetage	longueur	Unité emb.
6274-6-10	M 6	10 mm	100
6274-6-16	M 6	16 mm	100
6274-6-20	M 6	20 mm	100
6274-6-25	M 6	25 mm	100
6274-6-30	M 6	30 mm	100
6274-8-20	M 8	20 mm	100
6274-8-30	M 8	30 mm	100
6274-8-40	M 8	40 mm	100
6274-10-30	M 10	30 mm	50
6274-10-50	M 10	50 mm	50

05

Vis de cadre à filetage fin

► Description du produit

- avec un fil fin
- grade 10.9 / acier
- galvanisé



réf.	Filetage	longueur	Unité emb.
6273-012-30	M 12 x 1,5	30 mm	25
6273-012-40	M 12 x 1,5	40 mm	25
6273-014-30	M 14 x 1,5	30 mm	25
6273-014-40	M 14 x 1,5	40 mm	0
6273-014-60	M 14 x 1,5	60 mm	25

06

Vis Allen

► Description du produit

- Culasse? Qualité 8,8? DIN 912 /
ISO 4762? Galvanisée



réf.	Filetage	longueur	Unité emb.
6084-4-16	M 4	16 mm	100
6084-5-10	M 5	10 mm	100
6084-5-12	M 5	12 mm	100
6084-5-16	M 5	16 mm	100
6084-5-20	M 5	20 mm	100
6084-5-25	M 5	25 mm	100
6084-5-30	M 5	30 mm	100
6084-5-40	M 5	40 mm	100
6084-6-10	M 6	10 mm	100
6084-6-16	M 6	16 mm	100
6084-6-20	M 6	20 mm	100
6084-6-25	M 6	25 mm	100
6084-6-30	M 6	30 mm	100
6084-6-35	M 6	35 mm	100
6084-6-40	M 6	40 mm	100
6084-6-50	M 6	50 mm	100
6084-6-60	M 6	60 mm	100
6084-8-12	M 8	12 mm	100
6084-8-16	M 8	16 mm	100
6084-8-20	M 8	20 mm	100
6084-8-25	M 8	25 mm	100
6084-8-30	M 8	30 mm	100
6084-8-35	M 8	35 mm	100
6084-8-40	M 8	40 mm	100
6084-8-45	M 8	45 mm	100
6084-8-50	M 8	50 mm	100
6084-8-60	M 8	60 mm	100
6084-10-30	M 10	30 mm	100
6084-10-40	M 10	40 mm	100
6084-10-50	M 10	50 mm	100
6084-10-60	M 10	60 mm	50
6084-12-30	M 12	30 mm	50

07

Vis Allen DIN 912 A2

► Description du produit

- DIN 912? Culasse - Allen



réf.	longueur	Hauteur de la tête	Unité emb.
6094-5-20	20 mm	5,0 mm	100
6094-6-30	30 mm	6,0 mm	100
6094-6-40	40 mm	6,0 mm	100

Spécificités pour
les vis à empreinte hexagonale intérieure :

M4 et M5 jusque 25 mm de long, uniquement
sans tige

M4 et M5 à partir de 30 mm de long, uniquement
avec tige

M6 jusque 30 mm de long, uniquement sans tige

M6 à partir de 35 mm de long, uniquement avec
tige

M8 jusque 35 mm de long, uniquement sans tige

M8 à partir de 40 mm de long, uniquement avec
tige

M10 jusque 40 mm de long, uniquement sans
tige

M10 à partir de 45 mm de long, uniquement avec
tige

M12 jusque 50 mm de long, uniquement sans
tige

M12 à partir de 55 mm de long, uniquement avec
tige



C'est ainsi que les vis sont mesurées correctement: Vis à tête fraisée = longueur totale / Autre vis = jusqu'à la tête

01

Vis à tête hexagonale A2

- Description du produit
- DIN 933 - filetage à tête



réf.	Filetage	longueur	Unité emb.
6096-6-16	M 6	16 mm	100
6096-6-20	M 6	20 mm	100
6096-6-30	M 6	30 mm	100
6096-8-20	M 8	20 mm	100
6096-8-25	M 8	25 mm	100
6096-8-30	M 8	30 mm	100
6096-8-40	M 8	40 mm	100

02

Vis à tête fraisée A2

- Description du produit
- DIN 965? EN ISO 7046? Avec empreinte cruciforme Phillips



réf.	longueur	Ø tête:	Unité emb.
6281-8-40	40 mm	14,5 mm	50

03

Vis autotaraudeuses à tête cylindrique A2

- Description du produit
- DIN 7981? DIN ISO 7049 Avec empreinte cruciforme Phillips



réf.	Type de filetage	longueur	Ø tête	Unité emb.
6119-35-13	3,50 mm	13 mm	6,9 mm	100
6119-35-16	3,50 mm	16 mm	6,9 mm	100
6119-42-13	4,20 mm	13 mm	8,2 mm	100
6119-42-16	4,20 mm	16 mm	8,2 mm	100
6119-42-19	4,20 mm	19 mm	8,2 mm	100
6119-42-25	4,20 mm	25 mm	8,2 mm	100
6119-48-13	4,80 mm	13 mm	8,2 mm	100
6119-48-16	4,80 mm	16 mm	8,2 mm	100
6119-48-19	4,80 mm	19 mm	8,2 mm	100
6119-48-22	4,80 mm	22 mm	8,2 mm	100
6119-48-25	4,80 mm	25 mm	8,2 mm	100

04

Écrous borgnes hexagonaux A2

- Description du produit
- DIN 1587



réf.	modèle	Unité emb.
6348-6	M6	100
6348-8	M8	100



05

Écrou d'arrêt poly A2

- Description du produit
- Anneau plastique «autobloquant»
DIN 985 / ISO 10511



réf.	modèle	Unité emb.
6391-5	M5	100
6391-6	M6	100
6391-8	M8	100
6391-10	M10	100
6391-12	M12	100

06

Écrous hexagonaux A2

- Description du produit
- DIN 934



réf.	modèle	Unité emb.
6322-5	M5	100
6322-6	M6	100
6322-8	M8	100
6322-10	M10	100
6322-12	M12	50

07

Rondelles A2

- Description du produit
- DIN 9021? EN ISO 7093? Diamètre
extérieur ~ 3x? Diamètre du trou



réf.	modèle	Unité emb.
6419-5	5,3	100
6419-6	6,4	100
6419-8	8,4	100
6419-10	10,5	50

08

Rondelles A2

- Description du produit
- DIN 125? EN ISO 7089? Forme A
sans biseau



réf.	modèle	Unité emb.
6409-5	5,3	100
6409-6	6,4	100
6409-8	8,4	100
6409-10	10,5	50



01

Écrou de cadre à filetage fin

- Description du produit
- denté DIN 6798 A qualité 10,9?
galvanisé



réf.	modèle	Unité emb.
6273-012	M12	25
6273-014	M14	25
6273-016	M16	25

02

Écrou de blocage en poly

- autobloquant
Tout métal
engagement de frottement accru en raison de la déformation de la zone de serrage de l'écrou
DIN 980 / ISO 7042
chromé jaune
Classe de force 10



- réf. 6368 (N° d'art. x filetage Ø x pas)

03

Écrou de sécurité entièrement métallique

- autobloquant
Tout métal
engagement de frottement accru en raison de la déformation de la zone de serrage de l'écrou
DIN 980 / ISO 7042
chromé jaune
Classe de force 10



- Article No. 6369-0
(N° d'art. x filetage Ø x pas)

04

Contre-écrous Geomet® DIN 980 FKL10

- autobloquant
Tout métal
engagement de frottement accru en raison de la déformation de la zone de serrage de l'écrou
DIN 980 / ISO 7042
galvanisé
Classe de force 10



- Article No. 6369 (N° d'art. x filetage Ø)

05

Écrou hexagonal

- DIN 934 / ISO 4032
galvanisé
Classe de force 8



- Article No. 6317 (N° d'art. x filetage Ø x pas)

06

Écrou hexagonal avec rondelle ondulée

- Acier galvanisé
bleu passivé (A2K)



- Article No. 6379 (N° d'art. x filetage Ø)

07

Écrou borgne hexagonal

- forme haute
DIN 1587
galvanisé
Classe de force 6



- Article No. 6356 (N° d'art. x filetage Ø)

08

Écrous de blocage vz

- avec collier et dents de verrouillage
similaire à Din 6923
galvanisé
Classe de force 8



- Article No. 6394 (N° d'art. x filetage Ø)

09

Rondelles élastiques

Forme B
ondulé
DIN 137
galvanisé



► Article No. 6435 (N° d'art. x filetage Ø)

10

Machine à laver

Forme A
DIN 125 / ISO 7089
galvanisé
Classe de dureté 140 HV



► Article No. 6407 (N° d'art. x filetage Ø)

11

Rondelles d'aile

Tolérance selon DIN 522 C
galvanisé



► Article No. 6411
(N° d'art. x filetage Ø)



Je suis aussi disponible
en assortiment :
Article No. 1957-411

12

Rondelles élastiques

Forme A
courbé
DIN 127
galvanisé



► Article No. 6441
(N° d'art. x filetage Ø)

13

Rondelles de blocage dentelées

Forme A
denté extérieurement
DIN 6798
galvanisé



► Article No. 6429 (N° d'art. x filetage Ø)

14

Rondelles Nord-Lock

Rondelles de blocage à coin
NL NERD-LOCK
collé par paires
Matériel: acier
Surface: DELTA-PROTEKT
d: 31,4 mm
d1: 47 mm
h: 5,8 mm
PU: 50 pièces



► Article No. 6032-30-1



01

Goupille de linch

chromé jaune

réf.	Ø de l'arbre mm	L en mm	Unité emb.
6472-45	4,5	40	10
6472-6	6	40	10
6472-8	8	40	10
6472-10	10	40	10

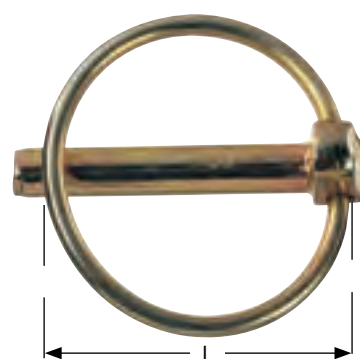

02

Pince à ressort

simple tour galvanisé

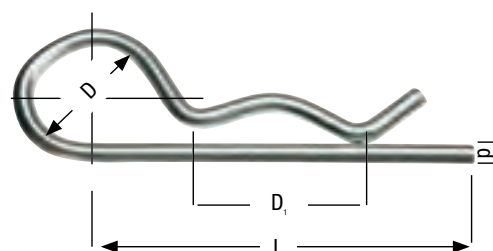

réf.	d	longueur (L)	D	Ø trou	axe ou Ø arbre D1	Unité emb.
6473-2-1	2	50	10	2,5	9 - 14	25
6473-3-1	3	60	18	3,5	10 - 16	25
6473-4-1	4	60	20	4,5	16 - 20	10
6473-5-1	5	85	24	6,0	20 - 28	10
6473-6-1	6	105	30	7,0	28 - 40	10
6473-8-1	8	110	28	9,0	30 - 45	10

03

Pince à ressort

double tour - galvanisé

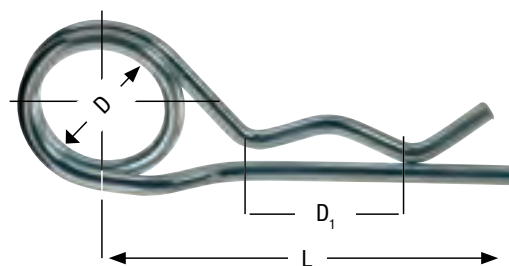

réf.	d	longueur (L)	D	Ø trou	axe ou Ø arbre D1	Unité emb.
6473-2-3	2	50	10	2,5	8 - 14	25
6473-3-3	3	62	16	3,5	14 - 20	25
6473-4-3	4	78	23	4,5	17 - 24	10
6473-5-3	5	92	26	5,5	18 - 30	10
6473-6-3	6	120	30	6,5	24 - 36	10



04

goupille

DIN 1434? Qualité 10,9? Acier galvanisé



réf.	d Ø mm	L1 mm	L mm	Unité emb.
6260-001-42	19	40	45	10

05

Tiges filetées

DIN 975, 1 mètre? Qualité 8,8? Galvanisé



réf.	Filetage	Unité emb.
6958-5	M 5	1
6958-6	M 6	1
6958-8	M 8	1
6958-10	M 10	1
6958-12	M 12	1

06

Goupilles fendues en acier

DIN 94 / ISO 1234

galvanisé

► **Article No. 6470**

(N° d'art. x épaisseur de la goupille x longueur de la goupille)



Je suis aussi disponible en assortiment :
Article No. 1957-470

07

Manchons adaptateurs

DIN 1481, vierge



Je suis aussi disponible en assortiment :
Article No. 1957-476

réf.	Ø	longueur	épaisseur	Unité emb.
6476-2-20	2 mm	20 mm	0,4 mm	100
6476-2-30	2 mm	30 mm	0,4 mm	100
6476-3-20	3 mm	20 mm	0,6 mm	100
6476-3-40	3 mm	40 mm	0,6 mm	100
6476-4-40	4 mm	40 mm	0,8 mm	100
6476-4-60	4 mm	60 mm	0,8 mm	100
6476-5-30	5 mm	30 mm	1,0 mm	50
6476-5-40	5 mm	40 mm	1,0 mm	50
6476-5-60	5 mm	60 mm	1,0 mm	50
6476-6-40	6 mm	40 mm	1,2 mm	50
6476-6-50	6 mm	50 mm	1,2 mm	50
6476-6-60	6 mm	60 mm	1,2 mm	50
6476-8-40	8 mm	40 mm	1,5 mm	25
6476-8-50	8 mm	50 mm	1,5 mm	25
6476-8-60	8 mm	60 mm	1,5 mm	25
6476-8-80	8 mm	80 mm	1,5 mm	20
6476-10-60	10 mm	60 mm	2,0 mm	20







Assortiments



01

Assortiment de bagues d'étanchéité en cuivre DIN 7603A

1,190-part

► **Article No. 1957-460**

► **Contenu:**

- Contenu: 1190 pièces
- 100 x 6 x 10 x 1 (Réf.6460-6-10)
- 100 x 8 x 12 x 1 (N ° d'article 6460-8-12)
- 100 x 8 x 14 x 1 (N ° d'article 6460-8-14)
- 100 x 10 x 14 x 1 (réf. 6460-10-14)
- 100 x 10 x 16 x 1 (N ° d'article 6460-10-16)
- 100 x 12 x 16 x 1,5 (N ° d'article 6460-12-16)
- 100 x 12 x 18 x 1,5 (N ° d'article 6460-12-18)
- 50 x 14 x 18 x 1,5 (réf.6460-14-18)
- 50 x 14 x 20 x 1,5 (N ° d'article 6460-14-20)
- 50 x 14 x 22 x 1,5 (article n ° 6460-14-22)
- 50 x 16 x 22 x 1,5 (article n ° 6460-16-22)
- 50 x 18 x 24 x 1,5 (N ° d'article 6460-18-24)
- 50 x 20 x 26 x 1,5 (article n ° 6460-20-26)
- 50 x 22 x 27 x 1,5 (article n ° 6460-22-27)
- 50 x 22 x 29 x 1,5 (article n ° 6460-22-29)
- 30 x 24 x 30 x 2 (N ° d'article 6460-24-30)
- 30 x 26 x 32 x 2 (N ° d'article 6460-26-32)
- 30 x 28 x 34 x 2 (Numéro d'article 6460-28-34)





02

Joint d'étanchéité pour assortiment de bouchons de vidange d'huile

1 000 pièces

► Article No. 1957-462

► Contenu:

- Contenu: 1000 pièces
- 100 x bague d'étanchéité en cuivre forme A 12 x 18 x 1,5 (réf.6460-12-18)
- 100 x bague d'étanchéité en cuivre forme A 14 x 20 x 1,5 (réf.6460-14-20)
- 100 x bague d'étanchéité en cuivre forme C 14 x 21 x 2 (réf.6462-14-21)
- 100 x bague d'étanchéité en cuivre forme C 16 x 22 x 2 (réf.6462-16-22)
- 100 x bague d'étanchéité en cuivre forme C 18 x 24 x 2 (réf.6462-18-24)
- 100 x bague d'étanchéité en aluminium forme A 12 x 17 x 1,5 (réf.6463-12-18)
- 50 x bague d'étanchéité Toyota NF231 12 x 24 x 2 (réf. 6464-012-242)
- 50 x anneaux repliables Nissan 11 x 17 x 3 (réf. 6464-11-17)
- 50 x joint Ford NBR 70 12,8 x 22,5 x 3 (réf. 6464-128-225)
- 100 x bague d'étanchéité en plastique PA6 14,5 x 22 x 2 (réf.6464-14-22)
- 50 x bague d'étanchéité Ford 16,7 x 24 x 2 grandes lèvres (réf. 6464-16-24)
- 100 x bague d'étanchéité Opel NBR 70 18 x 22 x 2 (réf. 6464-18-2)





01

Assortiment de joints toriques Perbunan

1 050-part

► Article No. 1957-468-1

► Contenu:

- Contenu: 1050 pièces
- 100 x 3,00 x 2,00 (N ° d'article 6468-003-20)
- 100 x 4,00 x 2,00 (N ° d'article 6468-004-20)
- 100 x 5,00 x 2,00 (N ° d'article 6468-005-20)
- 100 x 6,00 x 2,00 (N ° d'article 6468-006-20)
- 100 x 7,00 x 2,00 (N ° d'article 6468-007-20)
- 100 x 8,00 x 2,00 (N ° d'article 6468-008-20)
- 50 x 10,00 x 2,00 (N ° d'article 6468-010-20)
- 50 x 10,00 x 2,50 (N ° d'article 6468-010-25)
- 50 x 12,00 x 2,00 (N ° d'article 6468-012-20)
- 50 x 12,00 x 2,50 (N ° d'article 6468-012-25)
- 50 x 14,00 x 2,50 (N ° d'article 6468-014-25)
- 50 x 15,00 x 2,50 (N ° d'article 6468-015-25)
- 25 x 17,00 x 2,50 (Numéro d'article 6468-017-25)
- 25 x 18,00 x 3,00 (Numéro d'article 6468-018-30)
- 25 x 19,00 x 2,50 (Numéro d'article 6468-019-25)
- 25 x 20,00 x 3,00 (N ° d'article 6468-020-30)
- 25 x 22,00 x 3,00 (Numéro d'article 6468-022-30)
- 25 x 24,00 x 3,00 (N ° d'article 6468-024-30)





02

Assortiment de raccords de tuyaux en plastique

160 pièces

► Article No. 1957-896

► Contenu:

- 10 x connecteur de tuyau droit 3mm (Art.-No. 5896-103)
- 10 x connecteur de tuyau droit 4mm (Art.-No. 5896-104)
- 10 x connecteur de tube droit 5mm (Art.-No. 5896-105)
- 10 x connecteur de tube droit 6mm (Art.-No. 5896-106)
- 10 x connecteur de tuyau en T 3mm (Art.-No. 5896-203)
- 10 x connecteur pour tuyau en T 4mm (Art.-No. 5896-204)
- 10 x connecteur de tuyau en T 5mm (Art.-No. 5896-205)
- 10 x connecteur de tuyau en T 6mm (Art.-No. 5896-206)
- 10 x connecteur de tuyau coudé 3mm (Art.-No. 5896-303)
- 10 x connecteur de tuyau coudé 4mm (Art.-No. 5896-304)
- 10 x connecteur de tuyau coudé 5mm (Art.-No. 5896-305)
- 10 x connecteur de tuyau coudé 6mm (Art.-No. 5896-306)
- 10 x connecteur de tuyau en Y 3mm (Art.-No. 5896-403)
- 10 x connecteur de tuyau en Y 4mm (Art.-No. 5896-404)
- 10 x connecteur de tuyau en Y 5mm (Art.-No. 5896-405)
- 10 x connecteur de tuyau en Y 6mm (Art.-No. 5896-406)





01

Assortiment de forets hélicoïdaux Night Line

Gamme de base

► Article No. 1957-626

► Contenu:

- Caractéristiques:

- Terrain de profil

- sol à partir d'un blanc solide

- Foret HSS

- Convient aux perceuses à main

- Angle de pointe 118 °

- comportement de pénétration
relativement bon

- arête de coupe transversale
réduite

- haute stabilité

- comportement de fonctionnement silencieux

- Contenu: 120 pièces:

- 10 x 1,0 mm (article n ° 4626-10)

- 10 x 1,5 mm (article n ° 4626-15)

- 10 x 2,0 mm (article n ° 4626-20)

- 10 x 2,5 mm (article n ° 4626-25)

- 5 x 3,0 mm (article n ° 4626-30)

- 5 x 3,5 mm (article n ° 4626-35)

- 5 x 4,0 mm (article n ° 4626-40)

- 5 x 4,5 mm (Numéro d'article 4626-45)

- 5 x 5,0 mm (article n ° 4626-50)

- 5 x 5,5 mm (article n ° 4626-55)

- 5 x 6,0 mm (article n ° 4626-60)

- 5 x 6,5 mm (article n ° 4626-65)

- 5 x 7,0 mm (article n ° 4626-70)

- 5 x 7,5 mm (article n ° 4626-75)

- 5 x 8,0 mm (article n ° 4626-80)

- 5 x 8,5 mm (article n ° 4626-85)

- 5 x 9,0 mm (Numéro d'article 4626-90)

- 5 x 9,5 mm (Numéro d'article 4626-95)

- 5 x 10,0 mm (article n ° 4626-100)

- 5 x 10,5 mm (article n ° 4626-105)

- 1 x boîte d'assortiment

- 1 x entrée 20 fois





02

Gamme de forets hélicoïdaux Stratus

profil au sol et coupe à droite, DIN 384

► Article No. 1957-627-1

► Contenu:

- Broyage spécial:
- concentricité silencieuse
- pas de poinçonnage central
- Perçage possible sur des surfaces courbes
-
- Caractéristiques:
- Perceuse HSS-O
- Foret polyvalent pour presque tous les matériaux
- Sol à partir d'un flan solide
- résistance à la rupture la plus élevée pour tous les diamètres
- faible courbure des copeaux
-
- Angle de pointe:
- jusqu'à 50% plus rapide que les forets hélicoïdaux conventionnels

- faible consommation d'énergie
- particulièrement adapté aux perceuses sans fil

-

- Contenu:

- 5 x 1,0 mm (Réf.4627-10)
- 5 x 1,5 mm (Réf.4627-15)
- 5 x 2,0 mm (Réf.4627-20)
- 5 x 2,5 mm (Réf.4627-25)
- 3 x 3,0 mm (Réf.4627-30)
- 3 x 3,5 mm (Réf.4627-35)
- 3 x 4,0 mm (Réf.4627-40)
- 3 x 4,5 mm (Réf.4627-45)
- 3 x 5,0 mm (Réf.4627-50)
- 3 x 5,5 mm (Réf.4627-55)
- 3 x 6,0 mm (Réf.4627-60)
- 3 x 6,5 mm (Réf.4627-65)
- 3 x 7,0 mm (Réf.4627-70)
- 3 x 7,5 mm (Réf.4627-75)
- 3 x 8,0 mm (Réf.4627-80)
- 3 x 8,5 mm (Réf.4627-85)
- 3 x 9,0 mm (Réf.4627-90)
- 3 x 9,5 mm (Réf.4627-95)
- 3 x 10,0 mm (Réf.4627-100)
- 3 x 10,5 mm (Réf.4627-105)
- 1 x boîte d'assortiment
- 1 x entrée 20 fois





01

Gamme de base Platinum

1,0 - 10,5 mm

► **Article No. 1957-628**

► **Contenu:**

- 5x Wiertło spiralne Stratus HSS-O 1,0 mm (nr art. 4627-10)
- 5x Wiertło spiralne Stratus HSS-O 1,5 mm (nr art. 4627-15)
- 5x Wiertło spiralne Stratus HSS-O 2,0 mm (nr art. 4627-20)
- 2x Platynowe wiertło kręte HSCO 10,0 mm (nr art. 4628-1-100)
- 2x Platynowe wiertło kręte HSCO 10,5 mm (nr art. 4628-1-105)
- 5x Platynowe wiertło kręte HSCO 2,5 mm (nr art. 4628-1-25)
- 5x Platinum Twist Drill HSCO 3,0 mm (Nr art. 4628-1-30)
- 3x Platinum Twist Drill HSCO 3,5 mm (nr art. 4628-1-35)
- 3x Platinum Twist Drill HSCO 4,0 mm (Nr art. 4628-1-40)

- 3x Platynowe wiertło kręte HSCO 4,5 mm (nr art. 4628-1-45)
- 3x Platinum Twist Drill HSCO 5.0 mm (Nr art. 4628-1-50)
- 3x Platynowe wiertło kręte HSCO 5,5 mm (nr art. 4628-1-55)
- 3x Platynowe wiertło kręte HSCO 6,0 mm (nr art. 4628-1-60)
- 3x Platynowe wiertło kręte HSCO 6,5 mm (nr art. 4628-1-65)
- 3x Platinum Twist Drill HSCO 7.0 mm (Nr art. 4628-1-70)
- 3x Platynowe wiertło kręte HSCO 7,5 mm (nr art. 4628-1-75)
- 3x Platinum Twist Drill HSCO 8.0 mm (Nr art. 4628-1-80)
- 3x Platynowe wiertło kręte HSCO 8,5 mm (nr art. 4628-1-85)
- 2x Platinum Twist Drill HSCO 9.0 mm (Nr art. 4628-1-90)
- 2x Platynowe wiertło kręte HSCO 9,5 mm (nr art. 4628-1-95)
- 1x Pudełko asortymentowe, tworzywo sztuczne 210 x 302 (nr art. 1958-001)
- 1x Inlett f. assort. box. KST 20-krotne wiercenie f. (art. nr 1958-001-20)





02

Clips

500 pièces

► Article No. 1957-550

► Contenu: 500 pièces

- 50 x 5501-103-015 rivet expansible en plastique noir pour trou de 8 mm
- 50 x 5500-940-5 Clip arbre de Noël Ford plastique noir
- 50 x 5500-127-10 rivets expansibles en plastique noir Opel / Audi / VW
- 50 x 5500-879-32 rivets expansibles en plastique, noir
- 100 x 5500-500-08 clip de rembourrage
- 50 x 5500-201-404 rivets expansibles en plastique, noir
- 100 x 5500-000-000 clips de fixation V.A.G / FO
- 50 x 5500-130-11 rivets expansibles en plastique Opel / Audi / VW





01

Clips

Contenu: 160 pièces

► Article No. 1957-551

► Contenu: 160 clips et supports

- 10 x réf. 5500-130-11 RIVET SPREAD PLASTIQUE OPEL / AUDI / VW
- 10 x réf. 5500-201-404 RIVET EN PLASTIQUE, NOIR
- 10 x réf. 5501-105-064 RIVET EN PLASTIQUE POUR PARE-CHOCS
- 10 x réf. 5500-113-69 ÉCROUS MÉTALLIQUES ST 6.5MM VZ
- 10 x réf. 5500-523-14 RIVET EN PLASTIQUE, NOIR
- 10 x réf. 5500-879-32 ECROU D'ÉCOULEMENT, NOIR
- 10 x réf. 5501-132-003 RIVET EN PLASTIQUE, NOIR
- 10 x réf. 5500-113-65 ÉCROU FUMÉ ST 4.8MM VZ MATT MAT
- 10 x réf. 5500-115-77 ECROU EN ETAIN ST 5,6MM VZ MATT MAT
- 10 x réf. 5500-940-5 CLIP SAPIN FORD PA NOIR
- 10 x réf. 5500-127-10 RIVET EN PLASTIQUE, NOIR
- 10 x réf. 5500-897-33 ECROU DE TARIFICATION, NOIR
- 10 x réf. 5501-103-017 RIVET EN PLASTIQUE AVEC BOUCHON SCHWA
- 10 x réf. 5501-529-80 RIVET BLIND, PLASTIQUE, NOIR
- 10 x réf. 5501-105-065 RIVET EN PLASTIQUE, NOIR
- 10 x réf. 5500-939-5 BOUCHON, NOIR OPEL
- 1 x réf. 1958-001 BOÎTE ASSORTIMENT, PLASTIQUE 210 X 302
- 1 x réf. 1958-211 DÉCOUPE EN MOUSSE POUR ASSORTIMENTS
- 1 x réf. 1958-001-16 ENTRÉE POUR COMPARTIMENT BOÎTE KST16





02

Clips et gamme de clips VAG

Contenu: 320 pièces

► Article No. 1957-552

► Contenu:

- 30 x rivets à expansion en plastique Opel / Audi / VW (réf.5500-130-11)
- 10 x clips de garniture intérieure VW (réf.5501-101-105)
- 50 x vis autotaraudeuses avec rondelle 4,8 x 16 (réf.5501-105-080)
- 10 x bouchons à vis en plastique (réf.5501-457-60)
- 10 x twist lock plastique noir (Réf.5501-457-80)
- 20 x écrou pour bouchon à vis en plastique (réf.5501-457-90)
- 10 x clips de revêtement intérieur noir (réf.5501-464-00)
- 10 x clips de revêtement intérieur noir (réf.5501-464-20)
- 10 x clips de garniture intérieure





01

Assortiment de joints toriques universels

petits diamètres

► Article No. 1957-500-1

► Description du produit

- des joints toriques communs pour la climatisation des voitures particulières

- Contenu : 360 pièces

- 20 x 4,47 x 1,78 (réf. 5000-003)

- 20 x 6,02 x 2,62 (réf. 5000-032)

- 20 x 6,07 x 1,78 (réf. 5000-007)

- 20 x 6,70 x 1,70 (réf. 5000-067)

- 20 x 6,95 x 2,20 (réf. 5000-070)

- 20 x 7,50 x 2,50 (réf. 5000-068)

- 20 x 7,65 x 1,63 (réf. 5000-012)

- 20 x 7,65 x 1,78 (réf. 5000-050)

- 20 x 7,00 x 1,50 (réf. 5000-069)

- 20 x 8,00 x 1,80 (réf. 5000-071)

- 20 x 8,00 x 2,00 (réf. 5000-004)

- 20 x 8,80 x 1,90 (réf. 5000-072)

- 20 x 9,25 x 1,78 (réf. 5000-016)

- 20 x 9,25 x 2,39 (réf. 5000-005)

- 20 x 9,50 x 2,50 (réf. 5000-060)

- 20 x 10,12 x 1,85 (réf. 5000-010)

- 20 x 10,00 x 2,00 (réf. 5000-073)

- 20 x 10,00 x 2,50 (réf. 5000-008)





02

Assortiment de joints toriques universels de grands diamètres

► Article No. 1957-500-2

► Description du produit

- Extension de la gamme avec les joints toriques les plus courants pour la climatisation des voitures

particulières

- Contenu : 360 pièces

- | | |
|-------------------------------------|-------------------------------------|
| - 20 x 10,77 X 2,62 (réf. 5000-034) | - 20 x 15,47 X 3,53 (réf. 5000-043) |
| - 20 x 10,80 X 2,40 (réf. 5000-009) | - 20 x 15,68 X 1,93 (réf. 5000-026) |
| - 20 x 10,80 X 2,40 (réf. 5000-061) | - 20 x 17,17 X 1,78 (réf. 5000-028) |
| - 20 x 10,82 X 1,78 (réf. 5000-017) | - 20 x 17,00 X 2,00 (réf. 5000-029) |
| - 20 x 11,50 X 2,50 (réf. 5000-062) | |
| - 20 x 12,01 X 1,88 (réf. 5000-047) | |
| - 20 x 12,37 X 2,62 (réf. 5000-035) | |
| - 20 x 13,40 X 1,78 (réf. 5000-063) | |
| - 20 x 13,80 X 2,40 (réf. 5000-064) | |
| - 20 x 13,94 X 2,62 (réf. 5000-036) | |
| - 20 x 14,00 X 1,78 (réf. 5000-023) | |
| - 20 x 14,25 X 2,40 (réf. 5000-065) | |
| - 20 x 14,30 X 2,30 (réf. 5000-021) | |
| - 20 x 14,50 X 2,50 (réf. 5000-066) | |





01

Gamme de connecteurs de câbles
étanche

► Article No. 1957-555

► Contenu: 400 pièces

- 50 x connecteurs thermorétractables rouges 0,5-1,5 (réf.3555-516-1)
- 50 x connecteur thermorétractable bleu 1,5-2,5 (réf.3555-516-2)
- 25 x connecteur thermorétractable jaune 4.0-6.0 (réf.3555-516-4)
- 25 x languette annulaire M6 rouge avec gaine thermorétractable (réf.3555-903-1)
- 25 x languette annulaire M8 rouge avec gaine thermorétractable (réf.3555-904-1)
- 25 x languette annulaire M5 bleu avec gaine thermorétractable (réf.3555-909-2)
- 25 x languette annulaire M8 bleu avec gaine thermorétractable (réf.3555-911-2)
- 50 x connecteur bout à bout à souder rouge 0,5-1,5 (Art.-N ° 3555-923-1)
- 50 x connecteurs bout à bout soudables bleu 1.5-2.5 (réf.3555-923-2)
- 25 x connecteurs bout à bout soudables jaune 3.0-6.0 (réf.3555-923-3)
- 25 x languettes plates bleues avec gaine rétractable (article n ° 3555-945-2)
- 25 x réceptacles plats bleus avec gaine rétractable (réf.3555-905-2)





02

Gamme de connecteurs de câbles

isolé

► Article No. 1957-558-1

- Contenu: 530 pièces 20 x connecteur rapide de câble bleu (réf.3555-564)
- 25 x languette annulaire M4 rouge (Art.-N ° 3558-901-1)
- 50 x réceptacles plats rouges (Article n ° 3558-905-1)
- 100 x réceptacle plat bleu (Article n ° 3558-905-2)
- 50 x récipients plats jaunes (réf. 3558-905-4)
- 25 x languettes annulaires M4 bleues (réf.3558-908-2)
- 25 x languette annulaire M5 bleu (réf.3558-909-2)
- 25 x languette annulaire M6 bleu (réf.3558-910-2)
- 25 x languette annulaire M6 jaune (Art.-N ° 3558-916-4)
- 25 x connecteur bout à bout rouge (article n ° 3558-925-1)
- 25 x connecteurs bout à bout bleu (réf. 3558-926-2)
- 25 x fiches doubles plates bleues (réf.3558-943-2)
- 25 x languettes plates 6,3 mm rouges (Réf. 3558-944-1)
- 25 x languettes plates 6,3 mm bleues (réf. 3558-945-2)
- 15 x bouchons ronds rouges (N ° d'article 3558-946-1)
- 15 x douille ronde rouge (N ° d'article 3558-947-1)
- 15 x bouchons ronds bleus (réf.3558-948-2) 15 x douilles rondes bleues (réf.3558-949-2)





01

Assortiment de fusibles enfichables

y compris testeur et jeu de pinces

► Article No. 1957-730-1

► Contenu : 161 pièces

- 10 x 3A (réf. 3731-003)
- 10 x 5A (réf. 3731-005)
- 10 x 7,5A (réf. 3731-007-5)
- 10 x 10A (réf. 3731-010)
- 10 x 15A (réf. 3731-015)
- 10 x 20A (réf. 3731-020)
- 10 x 25A (réf. 3731-025)
- 10 x 30A (réf. 3731-030)
- 10 x 3A MINI (réf. 3731-103)
- 10 x 5A MINI (réf. 3731-105)
- 10 x 7,5A MINI (réf. 3731-107-5)
- 10 x 10A MINI (réf. 3731-110)
- 10 x 15A MINI (réf. 3731-115)
- 10 x 20A MINI (réf. 3731-120)
- 10 x 25A MINI (réf. 3731-125)
- 10 x 30A MINI (réf. 3731-130)
- 1 x kit testeur et pinces (réf. 3731-150)





02

Assortiment de fusibles enfichables

Fusibles mini et bas profil

► Article No. 1957-730-2

► Contenu: 400 fusibles

- Fusible enfichable 25 x 3A MINI (réf.3731-103)
- Fusible enfichable 25 x 5A MINI (réf.3731-105)
- 25 x fusible enfichable 7,5A MINI (réf.3731-107-5)
- 25 x fusible enfichable 10A MINI (réf.3731-110)
- Fusible 25 x 15A MINI (réf.3731-115)
- 25 x fusible enfichable 20A MINI (réf.3731-120)
- 25 x fusible enfichable 25A MINI (réf.3731-125)
- Fusible MINI 25 x 30 A (réf.3731-130)
- Fusible enfichable 25 x 3A / LOW-PROFILE (réf.3731-303)
- Fusible enfichable 25 x 5A / LOW-PROFILE (réf.3731-305)
- 25 x fusible enfichable 7,5A / LOW-PROFILE (réf.3731-307-5)
- 25 x fusible enfichable 10A / LOW-PROFILE (réf.3731-310)
- 25 x fusible enfichable 15A / LOW-PROFILE (réf.3731-315)
- 25 x fusible enfichable 20A / LOW-PROFILE (réf.3731-320)
- 25 x fusible enfichable 25A / LOW-PROFILE (réf.3731-325)
- Fusible enfichable 25 x 30A / LOW-PROFILE (réf.3731-330)





01

Gamme de boîtiers enfichables étanches

étanche, résistant aux vibrations

► **Article No. 1957-560**

► **Contenu:**

- 4 x boîtier de serrure avec joint 2 voies (réf.3558-82)
- 4 x boîtier de serrure avec joint 3 voies (réf.3558-83)
- 4 x boîtier de serrure avec joint 4 voies (réf.3558-84)
- 4 x boîtier de serrure avec joint 5 voies (réf.3558-85)
- 4 x boîtier de serrure avec joint 6 voies (réf.3558-86)
-
- 4 x boîtier 2 voies (réf.3558-82-1)
- Boîtier 4 x 3 voies (réf.3558-83-1)
- 4 x boîtier de réception 4 voies (réf.3558-84-1)
- 4 x boîtier de réception 5 voies (réf.3558-85-1)
- Boîtier 4 x 6 voies (réf.3558-86-1)
-
- 100 x récipients plats 0,75 - 1,5 (réf. 3558-87-2)
- 100 x récipients plats 0,75 - 1,5 (réf. 3558-87-21)
- 100 x bouchons d'étanchéité jaunes 0,75 - 1,5 (réf.3558-88-2)
- 100 x bouchons d'étanchéité rouges 1,5 - 2,5 (réf.3558-88-3)





02

Assortiment de tubes rétractables

noir, longueur: 10 cm, taux de rétraction 2: 1

► **Article No. 1957-570**

► **Contenu:**

- Longueur par pièce: 10 cm
- Taux de rétrécissement 2: 1
- Contenu: 125 pièces
- 25 x 2,4 mm / 1,2 mm (article n ° 3771-200-24)
- 25 x 3,2 mm / 1,6 mm (article n ° 3771-200-32)
- 25 x 4,8 mm / 2,4 mm (article n ° 3771-200-48)
- 10 x 6,4 mm / 3,2 mm (article n ° 3771-200-64)
- 10 x 9,5 mm / 4,7 mm (article n ° 3771-200-95)
- 10 x 12,7 mm / 6,4 mm (article n ° 3771-200-127)
- 10 x 19,0 mm / 9,5 mm (article n ° 3771-200-190)
- 10 x 25,4 mm / 12,7 mm (article n ° 3771-200-254)





01

Assortiment de connecteurs droits

Laiton, plastique

► Article No. 1957-100-1

► Contenu: 40 pièces

- 5 x connecteur droit en plastique 4 mm (réf.1002-06-04)
- 5 x connecteur droit en plastique 5 mm (réf.1002-06-05)
- 5 x connecteur droit en plastique 6 mm (réf.1002-06-06)
- 5 x connecteurs droits en plastique 8 mm (réf.1002-06-08)
- 5 x connecteur droit en laiton 10 mm (Réf.1002-16-010)
- 5 x connecteurs droits en laiton 12 mm (réf.1002-16-012)
- 5 x connecteur droit en laiton 6 mm (réf.1002-16-06)
- 5 x connecteurs droits en laiton 8 mm (réf.1002-16-08)





02

Assortiment de manchons adaptateurs

DIN 1481, vierge

► Article No. 1957-476

► Contenu: 985 pièces

- 100 x 2 X 20 (N ° d'article 6476-2-20)
- 100 x 2 X 30 (N ° d'article 6476-2-30)
- 100 x 3 X 20 (N ° d'article 6476-3-20)
- 100 x 3 X 40 (N ° d'article 6476-3-40)
- 100 x 4 X 40 (N ° d'article 6476-4-40)
- 100 x 4 X 60 (N ° d'article 6476-4-60)
- 50 x 5 X 30 (Numéro d'article 6476-5-30)
- 50 x 5 X 40 (Numéro d'article 6476-5-40)
- 50 x 5 X 60 (N ° d'article 6476-5-60)
- 50 x 6 X 40 (N ° d'article 6476-6-40)
- 50 x 6 X 50 (N ° d'article 6476-6-50)
- 50 x 6 X 60 (Réf. 6476-6-60)
- 25 x 8 X 40 (Numéro d'article 6476-8-40)
- 25 x 8 X 50 (N ° d'article 6476-8-50)
- 25 x 8 X 60 (Numéro d'article 6476-8-60)
- 10 x 10 X 60 (N ° d'article 6476-10-60)





01

Assortiment de raccords

Contenu: 123 pièces

► Article No. 1957-54-016

► Contenu:

- 10 x bague coupante 6 (Réf.1002-54-062)
- 10 x bague coupante 8 (Réf.1002-54-082)
- 8 x bague coupante 10 (réf.1002-54-102)
- 8 x bague coupante 12 (Réf.1002-54-122)
- 5 x bague coupante 15 (Réf.1002-54-152)
- 10 x écrou-union 6 (réf.1002-54-063)
- 10 x écrou-union 8 (réf.1002-54-083)
- 8 x écrou-union 10 (réf.1002-54-103)
- 8 x écrou-union 12 (réf.1002-54-123)
- 5 x écrou-union 15 (réf.1002-54-153)
- 10 x manchons de support 6 x 1 (réf.1002-54-061)
- 10 x manchons de support 8 x 1 (réf.1002-54-081)
- 8 x manchons de support 10 x 1 (réf.1002-54-101)
- 8 x manchons de support 12 x 1 (réf.1002-54-121)
- 5 x manchon de support 15 x 1,5 (réf.1002-54-151)





02

Assortiment de vis autotaraudeuses à tête cylindrique

avec empreinte cruciforme Phillips (forme H), DIN 7981 / ISO 7046 - galvanisé, classe de résistance 4.8

► Article No. 1957-115

► Contenu: 1.600

- 100 x 3,5 x 13 (Réf.6115-35-13)
- 100 x 3,5 x 16 (N ° d'article 6115-35-16)
- 100 x 3,5 x 19 (Réf.6115-35-19)
- 100 x 3,5 x 9,5 (article n ° 6115-35-95)
- 100 x 3,9 x 19 (article n ° 6115-39-19)
- 100 x 4,2 x 13 (article n ° 6115-42-13)
- 100 x 4,2 x 16 (article n ° 6115-42-16)
- 100 x 4,2 x 19 (Numéro d'article 6115-42-19)
- 100 x 4,2 x 22 (article n ° 6115-42-22)
- 100 x 4,2 x 25 (article n ° 6115-42-25)
- 100 x 4,2 x 9,5 (article n ° 6115-42-95)
- 100 x 4,8 x 13 (article n ° 6115-48-13)
- 100 x 4,8 x 16 (article n ° 6115-48-16)
- 100 x 4,8 x 19 (article n ° 6115-48-19)
- 100 x 4,8 x 22 (article n ° 6115-48-22)
- 100 x 4,8 x 25 (article n ° 6115-48-25)





01

Assortiment de vis autotaraudeuses hexagonales
avec rondelles et écrous rapides

► Article No. 1957-129-1

► Contenu: 800 pièces

- 200 x écrous de vitesse 4.8 (Réf.5500-113-65)
- 150 x écrous de vitesse 6.5 (Réf.5500-113-69)
- 100 x écrous rapides 5.6 (Réf.5500-115-77)
- 100 x vis à tôle hexagonales 4,8 x 16 (Réf.6129-48-16)
- 50 x vis autotaraudeuses hexagonales 4,8 x 19 (Réf.6129-48-19)
- 50 x vis autotaraudeuses hexagonales 5,5 x 16 (Réf.6129-55-16)
- 50 x vis autotaraudeuses 6,5 x 16 (Réf.6129-65-16)
- 100 x vis autotaraudeuses 6,5 x 20 (Réf.6129-65-20)





02

Assortiment de vis autotaraudeuses à tête cylindrique avec empreinte cruciforme
avec empreinte cruciforme Phillips (forme H), DIN 7981 / ISO 7049, ? galvanisé noir

► Article No. 1957-134

► Contenu: 1650 pièces

- 100 x 3,5X13 (Numéro d'article 6134-35-13)
- 100 x 3,5X16 (Numéro d'article 6134-35-16)
- 100 x 3,5X19 (Numéro d'article 6134-35-19)
- 100 x 3,5X9,5 (Numéro d'article 6134-35-95)
- 100 x 3,9X13 (Numéro d'article 6134-39-13)
- 100 x 3,9X16 (Numéro d'article 6134-39-16)
- 100 x 3,9X19 (Numéro d'article 6134-39-19)
- 100 x 4,2X13 (Numéro d'article 6134-42-13)
- 100 x 4.2X16 (Numéro d'article 6134-42-16)
- 100 x 4.2X19 (Numéro d'article 6134-42-19)
- 100 x 4.2X25 (Numéro d'article 6134-42-25)
- 100 x 4.2X9.5 (Numéro d'article 6134-42-95)
- 100 x 4.8X13 (Numéro d'article 6134-48-13)
- 100 x 4.8X16 (Numéro d'article 6134-48-16)
- 100 x 4.8X19 (Numéro d'article 6134-48-19)
- 100 x 5.5X16 (Numéro d'article 6134-55-16)
- 50 x 5.5X19 (Numéro d'article 6134-55-19)
- 50 x 5.5X25 (Numéro d'article 6134-55-25)





01

Assortiment de vis à tôle

avec empreinte cruciforme Phillips (forme H), collerette et pointe, similaire à DIN 7981, noir galvanisé

► Article No. 1957-134-0

► Contenu: 1400 pièces

- 100 x 3,9 X 9,5 (Numéro d'article 6134-039-95)
- 100 x 3,9 X 13 (Numéro d'article 6134-039-13)
- 100 x 3,9 X 16 (Numéro d'article 6134-039-16)
- 100 x 3,9 X 19 (Numéro d'article 6134-039-19)
- 50 x 3,9 X 22 (Numéro d'article 6134-039-22)
- 50 x 3,9 X 25 (Numéro d'article 6134-039-25)
- 100 x 4,2 X 9,5 (Numéro d'article 6134-042-95)
- 100 x 4,2 X 13 (Numéro d'article 6134-042-13)
- 100 x 4,2 X 16 (Numéro d'article 6134-042-16)
- 100 x 4,2 X 19 (Numéro d'article 6134-042-19)
- 50 x 4,2 X 22 (Numéro d'article 6134-039-13)
- 50 x 4,2 X 25 (Numéro d'article 6134-042-22)
- 100 x 4,8 X 9,5 (Numéro d'article 6134-048-95)
- 100 x 4,8 X 13 (Numéro d'article 6134-048-13)
- 50 x 4,8 X 16 (Numéro d'article 6134-039-13)
- 50 x 4,8 X 19 (Numéro d'article 6134-048-16)
- 50 x 4,8 X 22 (Numéro d'article 6134-048-22)
- 50 x 4,8 X 25 (Numéro d'article 6134-048-25)





02

Assortiment de vis autotaraudeuses à tête cylindrique

avec empreinte cruciforme Phillips (forme H) avec collerette et pointe de perçage, DIN 7981 / ISO 7049, noir galvanisé

► **Article No. 1957-135-0**

► **Contenu: 1103 pièces:**

- 200 x 4,2 X 13 (Numéro d'article 6135-042-13)
- 200 x 4,2 X 16 (Numéro d'article 6135-042-16)
- 200 x 4,2 X 19 (Numéro d'article 6135-042-19)
- 100 x 4,2 X 25 (Numéro d'article 6135-042-25)
- 200 x 4,8 X 16 (Numéro d'article 6135-048-16)
- 100 x 4,8 X 22 (Numéro d'article 6135-048-22)
- 100 x 4,8 X 35 (Numéro d'article 6135-048-35)
- 3 x embouts de tournevis cruciformes HAZET? 2215-PH2A (article n ° 6135-221-5)





01

Gamme de rondelles d'aile

Tolérance selon DIN 522 C, galvanisée

► **Article No. 1957-411**

► **Contenu: 1200 pièces**

- 100 x 4,3 X 12 X 1,25 (N ° d'article 6411-4-12)
- 100 x 4,3 X 20 X 1,25 (Réf.6411-4-20)
- 100 x 5,3 X 15 X 1,25 (N ° d'article 6411-5-15)
- 100 x 5,3 X 20 X 1,25 (N ° d'article 6411-5-20)
- 100 x 6,4 X 15 X 1,5 (Réf.6411-6-15)
- 100 x 6,4 X 18 X 1,5 (Réf.6411-6-18)
- 100 x 6,4 X 20 X 1,25 (N ° d'article 6411-6-20)
- 50 x 6,4 X 30 X 1,25 (N ° d'article 6411-6-30)
- 100 x 6,5 X 25 X 1,25 (N ° d'article 6411-6-25)
- 50 x 6,5 X 40 X 1,5 (Réf.6411-6-40)
- 100 x 8,4 X 25 X 1,5 (article n ° 6411-8-25)
- 50 x 8,4 X 30 X 1,5 (Réf.6411-8-30)
- 100 x 8,5 X 20 X 1,25 (article n ° 6411-8-20)
- 50 x 10,5 X 30 X 1,5 (réf.6411-10-30)
- 30 x 10,5 X 40 X 2 (Réf.6411-10-40)
- 50 x 13,0 X 32 X 1,5 (article n ° 6411-12-30)





02

Gamme de goupilles fendues en acier

DIN 94 / ISO 1234, galvanisé

► **Article No. 1957-470**

► **Contenu: 1100 pièces:**

- 100 x 1,6 x 32 (N ° d'article 6470-16-32)
- 100 x 2 x 22 (Réf.6470-2-22)
- 100 x 2 x 32 (Réf.6470-2-32)
- 100 x 2 x 40 (Réf.6470-2-40)
- 100 x 3,2 x 20 (Numéro d'article 6470-32-20)
- 100 x 3,2 x 32 (Numéro d'article 6470-32-32)
- 100 x 3,2 x 40 (N ° d'article 6470-32-40)
- 100 x 4 x 32 (Réf.6470-4-32)
- 100 x 4 x 40 (Réf.6470-4-40)
- 100 x 4 x 50 (N ° d'article 6470-4-50)
- 50 x 5 x 40 (N ° d'article 6470-5-40)
- 50 x 5 x 50 (N ° d'article 6470-5-50)





01

Assortiment de rivets aveugles

DIN 7337, douille de rivet: alliage d'aluminium, mandrin de rivet: acier galvanisé

► Article No. 1957-937-1

► Contenu: 800 pièces

- 100 x 3x6 (Réf.5937-3-6)
- 100 x 3x8 (Réf.5937-3-8)
- 100 x 4x10 (Réf.5937-4-10)
- 100 x 4x12 (Réf.5937-4-12)
- 100 x 4x6 (Réf.5937-4-6)
- 100 x 4x8 (Réf.5937-4-8)
- 100 x 3x10 (Réf.5937-3-10)
- 100 x 4x16 (Réf.5937-4-16)





02

Assortiment d'écrous à sertir aveugles
aluminium

► Article No. 1957-948

► Contenu: 600 pièces

- 100 x M4x6 aluminium (réf.5948-14-20)
- 100 x aluminium M5x7 (réf.5948-15-30)
- 50 x M6x9 aluminium (réf.5948-16-30)
- 50 x aluminium M8x11 (réf.5948-18-30)
- 100 x acier M4x6 (réf.5949-4-115)
- 100 x acier M5x7 (réf.5949-5-12)
- 50 x acier M6x9 (réf.5949-6-145)
- 50 x acier M8x11 (réf.5949-8-185)



Assortiments

01

Entrée pour boîte d'assortiment

pour boîte d'assortiment en plastique, utilisable pour les forets

► Article No. 1958-001-20

- Largeur: 320 mm
- Profondeur: 240 mm
- Hauteur: 49 mm



02

Entrée pour boîte d'assortiment

avec des boîtes de même taille

► Description du produit

- avec des boîtes de même taille à remplir de petits matériaux
- raccord exact pour boîte d'assortiment en plastique
- largeur : 310 mm
- profondeur : 210 mm
- hauteur : 49 mm

réf.	modèle	
1958-001-8	8 cases	1
1958-001-12	12 cases	1
1958-001-16	16 cases	1
1958-001-18	18 cases	1



03

Tour d'assortiment non équipée

empilable, pour montage mural, verrouillable

▶ Article No. 1958-100

▶ Description du produit

- empilable
- pour montage mural
- verrouillable
- 5 fois
- HxLxP = 360 mm x 390 mm x 256 mm



04

Boîte d'assortiment

en plastique

▶ Article No. 1958-001

▶ Description du produit

- Largeur: 320 mm
- Profondeur: 240 mm
- Hauteur: 49 mm



05

Table des matières

▶ Article No. 1957-001-0



01

Kit de démarrage „Inspection et Maintenance“

6 parties

► Article No. 2897-000-001

► Contenu:

- 1x Siprem Silicone Premium - spray silicone 400ml (Article 2897-322)
- 1x Teflux - Spray d'huile PTFE / céramique 400 ml (article 2894-445-4)
- 1x Off-Shore Silver - spray de protection des freins 400 ml (article 2894-449)
- 1x TT-Power - lubrifiant sec 400 ml (article 2897-447)
- 1x High-Press Ultra - lubrifiant adhésif haute pression 400 ml (article 2894-445-3)
- 1x Super Crack Ultra - spray de glace 400ml (article 2894-442-1)



02

Kit de démarrage „Body“

6 pièces

► Article No. 2897-000-003

► Contenu:

- 1x 1K Multi - Connector primer light 400 ml (Art. 2893-900)
- 1x Rednox - apprêt antirouille 400 ml (article 2893-888)
- 1x Protecteur - protection contre les caries 400 ml (Art. 2892-997)
- 1x Long Life - protection corporelle 400 ml (Art. 2892-997-1)
- 1x Rostinator - convertisseur de rouille 400 ml (article 2893-903)
- 1x Elox Plus - apprêt de soudage 400 ml (Art. 2893-906)





03

Kit de démarrage „Préparation“

6 parties

► Article No. 2897-000-004

► Contenu:

- 1x Aerofit Power - éliminateur d'odeurs 400ml (article 2000-309-400)
- 1x Topas - nettoyant pour vitres 400 ml (Art. 2897-310)
- 1x New Wheel Extreme - produit d'entretien des pneus avec silicone 400ml (Art. 2897-338-400)
- 1x Terpanol Power - nettoyant spécial high-tech 400 ml (Art. 2897-323)
- 1x Velours - nettoyant pour tissus d'ameublement 400 ml (Art. 2897-307)
- 1x Crystal Ultra - nettoyant intérieur 400 ml (Art. 2897-306)



1x



1x



1x



1x



1x

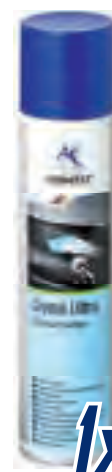

1x



Apprenez à connaître Packages

01

Kit de nettoyage intérieur

15 pièces

► Article No. 2000-001

► Contenu:

- 3 x nettoyant intérieur Interno, 500 ml (Réf.2000-05)
- 3 x nettoyant pour vitres Stries 500 ml (Réf.2897-340)
- 3 x Nettoyant pour tissus d'ameublement en velours 400 ml (Réf.2897-307)
- 6 x chiffon microfibre bleu, 40 X 40 cm (Réf.2000-640-40)

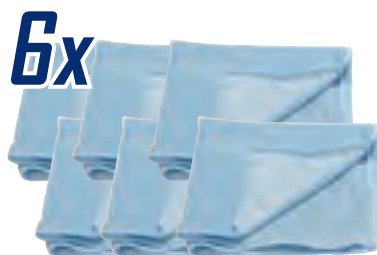

02

Kit de démarrage

Graisses lubrifiantes

► Article No. 2897-000-005

► Contenu:

- 1 x 400 ml de lubrifiant adhésif haute pression High Press (Article n ° 2894-445-1)
- 1 x 400 ml de lubrifiant adhésif haute pression High Press noir (Art.-N ° 2894-445-2)
- 1 x 400 ml de lubrifiant adhésif haute pression High Press ultra (Art.-N ° 2894-445-3)
- 1 x 400 ml de lubrifiant adhésif haute pression High Press Protect (N ° d'article 2894-445-5)
- 1 x 400 ml de graisse lubrifiante blanche Bio-Top Protect (Réf.2894-446)
- 1 x 400 ml de graisse silicone Siltron (réf.2897-324)



03

Kit de nettoyage extérieur Cleeno

9 pièces

► Article No. 2000-002

► Contenu:

- 1 x All Star 5 litres (Réf.2000-312-5)
- 1 x Nettoyant pour jantes Rimol Profi Alloy 5 litres (Article n ° 2897-321-5)
- 2 x robinet à bec pour bidons de 5 litres (réf.2000-000-005)
- 1 x vaporisateur à pompe à pression bleu 1 litre pour All-Star (Réf.2000-100)
- 1 x vaporisateur pompe à pression noir 1 litre pour Rimol Profi (réf.2897-333-150)
- 1 x gant de nettoyage „chimie“ GR. 9 (Réf.7797-009-9)
- 1 x gant de nettoyage „chimie“ GR. 10 (Réf. 7797-009-10)
- 1 x lunettes de protection VISION Protect (Réf.7794-005-0)



04

Kit de démarrage „Protéger“

6 parties

► Article No. 2897-000-002

► Contenu:

- 1x Oxim Protect - antirouille 400ml (Art.2894-444-1)
- 1x High Press Protect - lubrifiant adhésif haute pression 400ml (Art.2894-445-5)
- 1x Multi Protect - spray d'huile d'entretien 400ML (Art.2894-445-6)
- 1x Bio-Top white Protect - graisse lubrifiante 400ml (Art.2894-446)
- 1x New Look Protect - entretien du cockpit 400ml (Art.2897-337-1)
- 1x Anitlox Protect - protection contre les soudures 400ml (Art.2893-908)



01

Kit de démarrage de colle

6 parties

► Article No. 1957-600

► Contenu :

- 1 x Fixit Superglue Gel 20g (Art. 2898-554)
- 1 x Fixit Active accélérateur de durcissement 200ml (art. 2898-554-150)
- 1 x Rapido 20g (Art. 2898-555-100)
- 1 x Super-colle rapide 20g (Art. 2898-556)
- 1 x Charge minérale 30g (Art. 2898-560-30)
- 1 x Superglue noire à viscosité moyenne 20g (Art. 2898-560-20)
- Le pack de démarrage de la colle dans un boîtier plastique pratique. La bonne colle pour chaque connexion forte.



02

Kit de démarrage

Repos

► Article No. 2700-001

► Contenu: 13 pièces

► contenu :

- 2 x Repos, colle pour plastique, 50 ml (réf. 2700-10)
- 2 x Repos fast, colle pour plastique, 50 ml (réf. 2700-15)
- 2 x Repos MMA, colle pour structures, 50 ml (réf. 2700-20)
- 1 x pistolet à cartouches (réf. 2700-70)
- 6 x bâtons mélangeur à angles bleu (réf. 2700-42)



03

Promotion Set Aquano touchless

4 parties

► Article No. 2897-500-002

► zawartość:

- 2 x dispenser AQUANO touchless
- per un contenitore da 1 litro
- (art. n. 2897-500-26)
- 1 x sapone in schiuma AQUANO FOAM
- 1 litro (n. art. 2897-500-25)
- 1 x AQUANO gel disinfettante
- 1 litro (n. articolo 2897-500-20)



04

Ensemble promotionnel Aquano 2020

7 parties

► Article No. 2897-500-003

► contenu :

- 3 x dávkovač AQUANO na 2 litrové fľaše (č. tovaru 2897-500-6)
- 1 x AQUANO Sens pasta na umývanie rúk 2 litre (č. tovaru 2897-500-01)
- 1 x AQUANO Protect ochrana pokožky 2 litre (č. tovaru 2897-500-2)
- 1 x AQUANO Lotion starostlivosť o pleť 2 litre (č. 2897-500-3)
- 1 x plán na ochranu pokožky (č. tovaru 2897-500-71)



1x



1x



1x



1x



3x



01

Assortiment de piles bouton

75 pièces

► Article No. 1957-580

► Contenu: 75 pièces

- 10 x CR1220 3V (réf.3722-27)
- 10 x CR1616 3V (réf.3722-26)
- 10 x CR1620 3V (Réf.3722-25)
- 10 x CR1632 3V (Réf.3722-30)
- 10 x CR2016 3V (réf.3722-23)
- 10 x CR2025 3V (réf.3722-20)
- 10 x CR2032 3V (Réf.3722-21)
- 5 x LR1 1,5 V (4001) (réf.3722-29)



02

Jeu de serre-câbles, petit

1 800 sangles de câble noires avec languette en plastique, 6 tailles différentes

► Article No. 3502-001

► Contenu: 1800 serre-câbles noirs avec languettes en plastique

► 300 pièces chacune dans les tailles suivantes:

- 2,5 mm x 98 mm (article n ° 3502-111)
- 3,5 mm x 140 mm (article n ° 3502-121)
- 3,5 mm x 200 mm (article n ° 3502-131)
- 3,6 mm x 290 mm (article n ° 3502-135-1)
- 4,5 mm x 178 mm (article n ° 3502-141)
- 4,5 mm x 280 mm (article n ° 3502-151)

03

Ensemble de serre-câbles grand

1 000 sangles de câble noires avec languette en plastique, 6 tailles différentes

► Article No. 3502-002

► Contenu: 1000 serre-câbles noirs avec languettes en plastique

► 300 pièces chacune dans les tailles suivantes:

- 4,5 mm x 350 mm (article n ° 3502-161)
- 7,6 mm x 200 mm (article n ° 3502-171)
- 7,5 mm x 360 mm (article n ° 3502-181)
-
- 100 pièces dans la taille suivante:
- 7,8 mm x 750 mm (article n ° 3502-191)





04

Kit de lampes Normlight 12V pour équiper l'armoire de la lampe

► Article No. 3723-001

► Contenu: 390 pièces

- Feu arrière 40 x 10W (réf.3723-050-08)
- Lampe sur pied en verre 40 x 5W (réf.3723-028-25)
- Lampe à pied en verre 40 x 1,2 W (article n ° 3723-027-21)
- 30 x 5W lampe feston 11x35MM (réf.3723-064-18)
- 50 x 21W clignotant ou feu stop (réf.3723-075-06)
- 50 x 21 / 5W feu stop ou feu arrière (réf.3723-075-28)
- Lampe témoin jaune 40 x 21W (réf.3723-075-07)
- 10 x lampe de voiture H4 60 / 55W (réf.3723-064-193)
- Feu arrière 50 x 5W (réf.3723-050-07)
- 20 x lampe de voiture H7 55W (réf.3723-064-201)
- 20 x lampe de voiture H7 Long Life (réf.3723-064-209)



40x



40x



40x



30x



50x



50x



40x



10x



50x



20x



20x







Électromobilité



01

Gants d'électricien „ELECTRIC“

► Article No. 7797-020-9 | taille 9

► Article No. 7797-020-10 | Taille 10

► Description du produit

- gant isolant en latex naturel rouge
- Protection contre les tensions jusqu'à 1000 volts
- CATÉGORIE CE: III dommages irréversibles
- conforme aux normes: EN 60903-2003, CEI 903-2002
- Catégorie AZCv
- Longueur: 41cm
- Epaisseur: 1 mm
- Inoffensif: correspond aux normes européennes
- Sensation tactile: classe 0



02

Gants de sous-gants

► Article No. 7900-2-3

► Description du produit

- Des sous-gants pour améliorer le confort sous les gants isolants
- Fabriqué sans couture
- un confort de port maximal
- Matière : 100% coton(Jauge:13)
- Manchette élastiquée
- Production sans DMF (le DMF est cancérigène)
- Poids : environ 28 g



03

Détecteurs de tension

Catégorie 4

► Article No. 7900-1-5

► Description du produit

- convient pour un usage intérieur et extérieur
- Dispositif acoustique et optique permettant la détection de la tension
- Contrôle des niveaux de tension CA et CC
- test de continuité pour les circuits hors tension avec tonalité d'avertissement
- Détection unipolaire de la phase
- Détection de la polarité d'un circuit de courant continu
- 8 seuils de tension :
 - En mode AC : 12, 24, 50, 127, 230, 400, 600, 900 V
 - en mode DC : 12, 24, 50, 127, 230, 400, 700, 1000 V
- est conforme à la norme EN 61243-3 et à la norme européenne NF C 18-510



04

Cas d'un testeur de tension

► Article No. 7900-1-6

► Description du produit

- Affaire Canvas
- convient pour le testeur de tension, pièce no. 7900-1-5
- avec boucle de ceinture
- Dimensions : 180 x 70 x 45 mm



01

Boîte pour gants isolants

► Article No. 7900-1-3

► Description du produit

- Boîte de rangement et de protection pour les gants isolants de toutes les classes (de la classe 00 à la classe 4)
- assure une protection mécanique des gants contre les chocs, les perforations et les rayons UV
- Matériau : polypropylène incassable et résistant aux UV
- Visibilité des gants à travers le couvercle transparent
- logement rouge, bien visible
- à utiliser pour le montage mural ou comme boîte de transport
- fixation rapide des gants à l'aide d'une bande Velcro
- une étiquette d'information autocollante avec des recommandations d'entretien des gants selon la norme CEI 60903
- Talc (permet de s'habiller plus facilement)
- 3 trous de fixation (140 x 260 mm)
- Dimensions : 101 x 224 x 476 mm
- Poids : 770 g



02

Isolation des sur-chaussures

► Article No. 7900-2-2

► Description du produit

- Sur-chaussures avec isolation électrique
- protéger le porteur contre le danger de la circulation du courant des pieds au sol ou de la tension des marches
- adapté à un usage temporaire et fréquent
- Taille L (43-45)



03

Écran facial avec disque

► Article No. 7900-2-1

► Description du produit

- lentille incolore selon la norme EN 170 en polycarbonate très résistant aux chocs, épaisseur 1,5 mm, sans buée
- avec bandeau réglable en largeur (cliquet)
- Approuvé pour la protection contre l'arc électrique (selon EN166 et IEC 61482-1-2 / GS-ET29 classe 1)
- Marquage : 2-1.2CATU 1 B 8 1000 V
- Dimensions : 230 x 290 mm (longueur x hauteur)
- Poids : 400 g



04

Sac de protection pour écran facial (art. n° 7900-2-1)

► Article No. 7900-2-6

► Description du produit

- noir
- avec cordon
- réutilisable



01

Tissu de protection isolant

► Article No. 7900-2-4

► Description du produit

- convient pour les travaux sous tension
- pour couvrir les parties vivantes
- en EPDM orange (= caoutchouc éthylène-propylène-diène)
- marquage continu
- tension alternative : 1.000 V
- tension continue : 1.500 V
- Dimensions : 1 x 1 m
- Poids : 1,5 kg
- épaisseur : 1 mm



02

Pinces de fixation (2 pièces)

► Article No. 7900-2-5

► Description du produit

- pour la fixation des toiles de protection et des toiles de protection en EPDM
- longueur : 80 mm
- Poids : 30 g
- 2 pièces dans le VPE



03

Borne de ceinture

► Article No. 7900-1-17

► Description du produit

- borne complète
- installation facile pour la délimitation des zones et la clôture des pièces
- poteau en plastique jaune
- Plaque de base en fonte avec couvercle en plastique
- Bracelet en nylon, noir/jaune
- Les cassettes de ceinture à 4 voies avec triple amarrage rétractent doucement la ceinture et augmentent la durée de vie
- hauteur : 900 mm
- Ceinture : 100 mm x 3 800 mm (largeur x longueur)
- Poids : 8 kg





04

Tapis isolant

► Article No. 7900-1-15

► Description du produit

- Tapis d'isolation de chantier pour les travaux dans les plages de tension
- en plastique polymère gris
- surface antidérapante à une seule rainure
- marquage continu selon la norme CEI 61111 : numéro de pièce, classe, mois/année de fabrication, champ pour essais répétés, logo „CATU“, double triangle du logo CEI
- Conforme aux directives RoHS2 et REACH
- sans halogène
- Tension d'alimentation : 1 000 V
- tension continue : 1.500 V
- épaisseur : 2 mm
- Dimensions : 1.000 x 600 mm
- Poids : 1,4 kg



05

Ceinture pour matelas isolant

► Article No. 7900-1-16

► Description du produit

- Instructions selon la norme IEC 61111
- avec fermeture velcro
- Dimensions : 530 x 38 mm



01

Station verrouillable

► Article No. 7900-1-13

► Description du produit

- avec deux étagères interchangeable et des parois latérales à fentes
- en tôle spéciale
- 4 trous pour la fixation murale
- Dimensions : 405 x 355 x 156 mm
- Poids : 5,6 kg



02

Barrière pour la télécommande des machines

► Article No. 7900-1-7

► Description du produit

- Basé sur la norme DIN EN 60204
- Informations DGUV 200-005, BGVA3
- Ceinture à 6 trous (ø 11mm), verrouillable avec des serrures
- Signe d'interdiction „Ne pas commuter“ et „Ne pas toucher“ selon la norme EN ISO 7010
- Sac en toile
- Ceinture en cuir
- Dimensions : 460 x 210 mm



03

Cadenas

► Article No. 7900-1-14

► Description du produit

- robuste et léger
- Support en plastique de 6 mm
- Verrouillage des clés
- Fourni avec 2 clés



04

Couper la connexion (petit)

► Article No. 7900-1-8

► Description du produit

- Basé sur la norme DIN EN 60204
- DGUV Information 200-005, BGVA3
- spécialement développé pour la fermeture des bouchons de tout type
- Diamètre du câble jusqu'à 12 mm
- Verrouillage par 1 à 2 cadenas (manille de cadenas de 9 mm Ø max.)
- Signe d'interdiction selon la norme EN ISO7010
- Fabriqué en polystyrène
- Dimensions : 88 x 50 x 50 mm
- Poids : 56 g



05

Couper la connexion (grand)

► Article No. 7900-1-9

► Description du produit

- Basé sur la norme DIN EN 60204
- DGUV Information 200-005, BGVA3
- spécialement développé pour la fermeture des bouchons de tout type
- Diamètre du câble jusqu'à 25 mm
- Verrouillage par 1 à 4 cadenas (manille de cadenas de 9 mm Ø max.)
- Signe d'interdiction selon la norme EN ISO7010
- Fabriqué en polystyrène
- Dimensions : 171 x 83 x 83 mm
- Poids : 211 g



01

Panneau d'avertissement tétraédrique

► Article No. 7900-1-2

► Description du produit

- „Avertissement de tension électrique dangereuse“ selon la norme DIN EN ISO 7010 W012 sur trois pages
- Panneau d'avertissement tétraédrique „flèche éclair“
- à base magnétique





01

Panneau d'avertissement „Avertissement de tension électrique

► Article No. 7900-1-1

► Description du produit

- selon ASR A1.3/W012, DIN EN ISO 7010/W012
- pour l'intérieur et l'extérieur
- stable, incassable, ininflammable
- Matériau : aluminium
- Longueur de la jambe 200 mm par côté
- Montage à travers 3 trous de Ø 4,5 mm



02

Perche de sauvetage avec support mural

► Article No. 7900-1-10

► Description du produit

- perche de sauvetage isolée pour le sauvetage de personnes dans la zone de danger en cas d'accident électrique
- pour l'intérieur et l'extérieur, mais pas pendant les périodes de pluie
- une ligne de vie en une seule pièce
- Tube en fibre de verre/résine de polyester avec disque de limitation de la main
- Crochet de sauvetage à contournement sûr et solidement monté
- Sauvetage de personnes jusqu'à un poids de 150 kg
- Test de couple (crochet) : 30 N.m.
- Livraison avec support mural
- longueur : 1650 mm
- Poids : 1 kg
- Tension nominale : 45 kV



03

Tige télescopique isolée

► Article No. 7900-2-7

► Description du produit

- télescopique, mise à la terre isolante et tige de manœuvre
- pour la fixation et le détachement des dispositifs de mise à la terre et de court-circuit
- pour actionner et tester les pièces sous tension
- convient pour des applications intérieures et extérieures, mais pas pendant les précipitations
- Tuyau en PVC ; avec raccord hexagonal (SW 12mm)
- Tension nominale : 45kV
- longueur totale : 1,5 m
- longueur de transport : 0,64 m
- Nombre d'éléments : 3
- poids : 0,9 kg



04

Crochet de sauvetage

pour tige télescopique Art. 7900-2-7

► Article No. 7900-2-8





01

Ensemble d'outils pour les véhicules hybrides et électriques

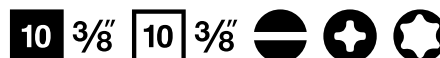

► Article No. 8000-173-204

► Description du produit

- Dans une valise à roulettes
- Développement conjoint avec l'un des principaux constructeurs automobiles et en coordination avec le TÜV-Süd
- Tirer ou pousser possible
- Gros rouleaux montés et recouverts de caoutchouc
- Stable en raison de l'empattement large
- Coquilles de valises robustes et résistantes à l'air en X-ABS
- Avec double cadre en aluminium
- Planches à outils durables
- Valise à roulettes avec quadruple extension télescopique de 950 à 1150 mm
- Capacité de charge : jusqu'à 40 kg
- Dimensions (non étendues) : H 310 x L 460 x P 190 mm
- Poids à vide : 6,2 kg



- Numéro de risque 150/43

- Contenu :

- 5 embouts de 10 mm et 20 mm de diamètre chacun
- 2 panneaux d'avertissement „Hybride“, „Interrupteur hybride
- 500 m de bande de protection (largeur 50 mm)
- Tournevis VDE 10 :
 - pour vis à fente 2,5 - 3 - 3,5 - 4 mm
 - pour les vis à tête cruciforme (PH) PH 1 - PH 2 - PH 3
 - pour l'intérieur des vis TORX® T 20 - T 25 - T 30
- 15 VDE Inserts pour clés à douille entraînement carré 10 = 3/8 pouce 6 - 22 mm
- 3 VDE pour vis à tête creuse à plusieurs dents (XZN) Embouts de tournevis carré 10 = 3/8 pouce M 8 - M 10 - M 12
- 2 extensions VDE entraînement carré 10 = 3/8 pouce 74 et 126 mm
- 1 VDE Entraînement carré externe à cliquet réversible 10 = 3/8 pouce
- 1 VDE Pince universelle 250 mm
- 1 VDE Coupeuse latérale Power 180 mm
- 1 VDE Coupeuse latérale à levier 160 mm
- 1 VDE Pince à becs plats 160 mm
- 1 VDE Pince plate ronde, coudée à angle obtus 200 mm
- 1 VDE Pinces combinées 200 mm
- 1 VDE Couteau à dénuder les câbles et les isolants
- 1 valise trolley





01

Clé à douille HAZET isolée

41 parties

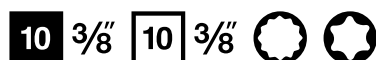

► Article No. 8000-223-855

► Description du produit

- IEC 60900:2018
- Entraînement : creux carré de 10 mm (3/8 pouce)
- Résultat : profil hexagonal externe de traction, profil interne TORX®, profil hexagonal interne, profil interne à dents multiples XZN
- Taille de la clé : 6-22 ; T10-T50
- Isolation protectrice jusqu'à 1000V
- Système de classement Taille : 2/3+ (344 x 392 mm)
- Numéro de danger : 163-545/41





02

Clé à douille HAZET isolée

26 parties



► Article No. 8000-223-848

► Description du produit

- IEC 60900:2018
- Entraînement : creux carré de 12,5 mm (1/2 pouce)
- Résultat : profil de traction hexagonal externe, profil hexagonal interne
- Largeur des appartements : 10 - 32
- Isolation protectrice jusqu'à 1000V
- Système de classement Taille : 2/3+ (344 x 392 mm)
- Numéro de danger : 163-544/26



01

Jeu de clés à fourche isolées HAZET

18 parties

► Article No. 8000-223-626



► Description du produit

- IEC 60900:2018
- Résultat : Profil hexagonal externe
- Largeur des appartements : 7 - 32
- Isolation protectrice jusqu'à 1000V
- Système de classement Taille : 2/3+ (344 x 392 mm)
- Numéro de danger : 163-542/18



02

HAZET Jeu de clés à anneau isolées

18 parties

► Article No. 8000-223-831



► Description du produit

- IEC 60900:2018
- Résultat : Profil hexagonal externe
- Largeur des appartements : 7 - 32
- Isolation protectrice jusqu'à 1000V
- Système de classement Taille : 2/3+ (344 x 392 mm)
- Numéro de danger : 163-543/18 Vonkajší dvojité šesťuholník
- Profil
- IEC 60900:2018
- Résultat : Profil hexagonal externe
- Largeur des appartements : 7 - 32
- Isolation protectrice jusqu'à 1000V
- Système de classement Taille : 2/3+ (344 x 392 mm)
- Numéro de danger : 163-543/18



03

Clé à douille HAZET isolée

18 parties

► Article No. 8000-235-520 **10** 3/8"

► Description du produit

- IEC 60900:2018
- Entraînement : creux carré de 10 mm (3/8 pouce)
- Résultat : profil de traction hexagonal double externe
- Largeur des appartements : 8 - 22
- Isolation protectrice jusqu'à 1000V
- Système d'arrangement Taille : 1/3 (342 x 172 mm) / SmartCase L
- Numéro de danger : 163-580/18



05

Jeu de pinces isolées HAZET

3 parties

► Article No. 8000-177-868

► Description du produit

- IEC 60900:2018
- Isolation de protection VDE jusqu'à 1000V
- Système de classement Taille : 1/3 (342 x 172 mm) / SmartCase L
- Numéro de danger 163-227/3



04

Jeu de tournevis HAZET isolé

7 parties

► Article No. 8000-177-844  

► Description du produit

- IEC 60900:2018
- Résultat : profil Phillips PH, profil à fentes
- Taille de la clé : 0,4 x 2,5 - 0,8 x 4, PH1 - PH3
- Isolation de protection VDE jusqu'à 1000V
- Système de classement Taille : 1/3 (342 x 172 mm) / SmartCase L
- Numéro de danger 163-229/7

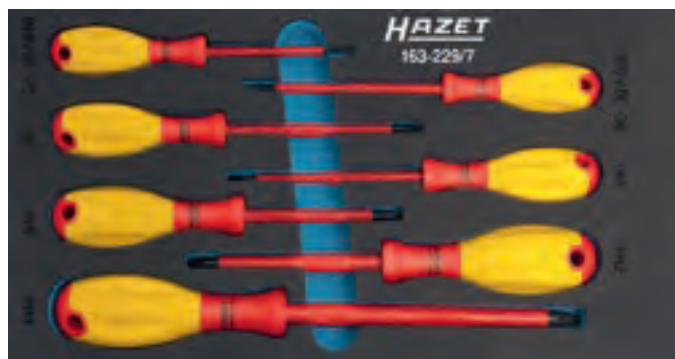

06

Jeu de pinces isolées HAZET

4 parties

► Article No. 8000-177-875

► Description du produit

- IEC 60900:2018
- Isolation de protection VDE jusqu'à 1000V
- Système de classement Taille : 1/3 (342 x 172 mm) / SmartCase L
- Numéro de danger 163-226/4



01

Jeu de tournevis HAZET isolé 12 parties

► Article No. 8000-223-619

► Description du produit



- IEC 60900:2018
- Résultat : profil en creux PH, profil intérieur TORX®, profil fendu
- Taille de la clé : 0,4 x 2,5 - 0,8 x 4, PH1 - PH2, T20 - T30
- Isolation de protection VDE jusqu'à 1000V
- Système de classement Taille : 2/3 (344 x 342 mm)
- Numéro de danger : 163-546/12



02

Jeu de tournevis HAZET isolé

14 parties

► Article No. 8000-133-000



► Description du produit

- Outil de sécurité selon la norme DIN ISO 60900
- pour le profil du papillon 2,5 x 0,4 · 3,0 x 0,5 · 3,5 x 0,6 · 4,0 x 0,8 · 5,5 x 1,0 · 6,5 x 1,2
- pour le double profil hexagonal PH 1 · PH 2
- pour le profil Pozidriv (PZ) PZ 2
- pour l'intérieur TORX® Profile T 10 · T 15 · T 20
- Tous les tournevis 10 000 volts chacun, avec garantie de fonctionnement sûr jusqu'à 1 000 volts
- Lame ronde
- SmartCase (1/3)
- Poignée ergonomique HAZET à 2 composants (rouge/jaune)
- IEC 60900:2018
- Résultat : profil Pozidriv PZ, profil en creux croisé PH, profil hexagonal interne, profil fendu
- Isolation de protection VDE jusqu'à 1000V
- Numéro de danger : 804 VDE/14

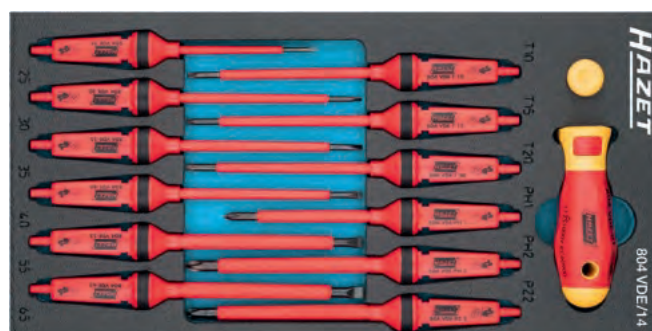

03

Ensemble d'outils pour électriciens HAZET

8 parties

► Article No. 8000-234-561



► Description du produit

- IEC 60900:2018
- Résultat : profil à fentes, profil en retrait Profil PH
- Isolation de protection VDE jusqu'à 1000V
- Numéro de danger : 1802VDE/8



04

Jeu de tournevis HAZET isolé

6 parties

► Article No. 8000-179-329



► Description du produit

- Testeur de tension, 220 - 250 V selon VDE 0680
- IEC 60900:2018
- Résultat : profil à fentes, profil en retrait Profil PH
- Taille de la clé : 0,4 x 2,5 - 0,8 x 4, PH1 - PH2
- Isolation de protection VDE jusqu'à 1000V
- Numéro de danger : 810/6VDE



01

Clé dynamométrique isolée HAZET

10 3/8 125 1/2

▶ Article No. 8000-235-421 | 2-10 Nm 8000-235-421 Article No. 8000-235-445 | 5-25 Nm

▶ Article No. 8000-233-397 | 20-120 Nm

▶ Description du produit

- Réajustable et calibrable
- Longue durée de vie / précision grâce à la possibilité de démontage, d'ajustement, de réparation (si nécessaire), de calibrage et de montage
- Convient pour la surveillance des équipements d'essai
- Division à l'échelle fine avec vernier
- Verrouillage contre tout ajustement involontaire de la valeur de réglage
- Déverrouillage à droite ou à gauche au moyen d'une douille carrée, ce qui permet de serrer avec un couple de serrage déterminé à droite comme à gauche dans les limites de la tolérance spécifiée
- Un poids léger pour une bonne manipulation et un travail sans fatigue
- Conception mince en stricte conformité avec les facteurs d'isolation requis (épaisseur des matériaux / chevauchements)
- Des transitions douces sur les pièces de commutation et les pièces mobiles grâce à une poignée ergonomique et à une rainure de calibrage claire
- Design coloré du boîtier et de la tête avec des couleurs de signalisation rouge / jaune
- Manipuler la couleur en noir pour la différenciation des couleurs et contre une contamination optique trop rapide
- Éviter les parties saillantes et gênantes (par exemple, le levier de changement de vitesse)
- DIN EN ISO 6789-2:2017, DIN 3120, ISO 1174-1, IEC 60900:2018
- ATTENTION : Les réparations ne peuvent être effectuées que par le centre de service HAZET, car un test de routine de 10 000 V selon la norme CEI 60900 doit être effectué ultérieurement





2-10 Nm
10 3/8"
Hazet-Nr.
5108KV



5-25 Nm
10 3/8"
Hazet-Nr.
5109KV



20-120 Nm
12 1/8"
Hazet-Nr.
5121KV



**Sortie
d'actionnement**

**Longueur
Poids**

Tolérance

Couple de

Division de l'échelleForce

Carré plein 10 mm (3/8 pouce)

275 mm 6

serrage max.

0.2 Nm

max.

5.0 kg

0,59

Carré plein 10 mm (3/8 pouce)

305 mm 4

25 Nm

0.5 Nm

11.0 kg

0,64

Carré plein 12,5 mm (1/2 pouce)

420 mm 4

120 Nm

1 Nm

37.4 kg

1,47



01

Cliquet réversible HAZET isolé 10,0 mm (3/8 pouce)

10 3/8"

Article No. 8000-235-469

► **Description du produit**

- Nombre de dents : 30
- Angle d'actionnement : 12
- Avec serrure à bille
- IEC 60900:2018
- Sortie : Carré plein 10 mm (3/8 pouce)
- Dimensions / longueur : 194 mm
- Isolation protectrice jusqu'à 1000V
- Numéro de danger : 8816KV



02

Tournevis HAZET Douille interne à dents multiples XZN

10 3/8"

Description du produit

- Version longue
- IEC 60900:2018
- Entraînement : creux carré de 10 mm (3/8 pouce)
- Force de frappe : Profil interne à dents multiples XZN
- Isolation protectrice jusqu'à 1000V



Type MSPX.	Longueur	Longueur	Ø (d) mm	Taille de sortie	Fabricant
Non.	I1	I2			N° d'art.
8000-231-836	100 mm	145.5 mm	23 mm	M8	8808LG-8KV
8000-231-812	100 mm	144.5 mm	23 mm	M10	8808LG-10KV
8000-231-829	100 mm	145.3 mm	23 mm	M12	8808LG-12KV

03

Tournevis HAZET à douille hexagonale

10 3/8"

► **Description du produit**

- Version courte
- IEC 60900:2018
- Entraînement : creux carré de 10 mm (3/8 pouce)
- Force de frappe : Profil hexagonal interne
- Isolation protectrice jusqu'à 1000V



Type MSPX.	Longueur	Longueur	Ø (d) mm	Clé large :	Fabricant
Non.	I1	I2			N° d'art.
8000-231-621	12.5 mm	60 mm	23 mm	6 mm	8801K-6KV
8000-231-614	12.5 mm	60 mm		5 mm	8801K-5KV



04

Clé à douille HAZET insert hexagonal externe
10 3/8"

► Description du produit

- Version courte
- IEC 60900:2018
- Entraînement : creux carré de 10 mm (3/8 pouce)
- Résultat : Profil de traction hexagonal externe
- Isolation protectrice jusqu'à 1000V



Type MSPX.	Longueur	Ø d1 (au décollage)	Ø d2 (sur le moteur)	Profondeur	Fabricant N° d'art.
Non.					
8000-231-959	40 mm	14 mm	23 mm	6.5 mm	880KV-6
8000-231-966	40 mm	15 mm	23 mm	6.5 mm	880KV-7
8000-231-973	40 mm	16 mm	23 mm	6.5 mm	880KV-8
8000-231-980	40 mm	17.5 mm	23 mm	6.5 mm	880KV-9
8000-231-843	41 mm	18.5 mm	23 mm	7.3 mm	880KV-10
8000-231-850	42 mm	20 mm	23 mm	8.4 mm	880KV-11
8000-231-867	43 mm	21 mm	23 mm	9.3 mm	880KV-12
8000-231-874	43.5 mm	22.5 mm	23 mm	9.8 mm	880KV-13
8000-231-881	45.5 mm	23.5 mm	23 mm	11.8 mm	880KV-14
8000-231-898	45.5 mm	26 mm	23 mm	11.7 mm	880KV-16
8000-231-904	45.5 mm	27.5 mm	23 mm	11.7 mm	880KV-17
8000-231-911	47.5 mm	28.5 mm	23 mm	13.7 mm	880KV-18
8000-231-928	47.5 mm	30 mm	23 mm	13.7 mm	880KV-19
8000-231-935	47.5 mm	31 mm	23 mm	13.7 mm	880KV-20
8000-231-942	50 mm	33.5 mm	23 mm	15.6 mm	880KV-22

05

Extension HAZET carrée 10 mm (3/8 pouce)
10 3/8" 10 3/8"

► Description du produit

- Avec serrure à bille
- IEC 60900:2018
- Entraînement : creux carré de 10 mm (3/8 pouce)
- Sortie : Carré plein 10 mm (3/8 pouce)
- Isolation protectrice jusqu'à 1000V



Type MSPX.	Longueur	Ø d1 (au décollage)	Ø d2 (sur le moteur)	Fabricant N° d'art.
Non.				
8000-231-997	90 mm	17.5 mm	23 mm	8821KV-3
8000-232-000	142 mm	17.5 mm	23 mm	8821KV-5

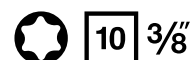

01

Tournevis HAZET Douille intérieure TORX®

► Description du produit

- modèle court
- IEC 60900:2018
- Entraînement : creux carré de 10 mm (3/8 pouce)
- Force de frappe : Le profil de TORX
- Isolation protectrice jusqu'à 1000V



Type MSPX.	Taille de sortie	Longueur l1	Longueur l2	Ø (d) mm	Fabricant N° d'art.
Non.					
8000-231-720	T10	12.5 mm	59.5 mm	23 mm	8802KV-T10
8000-231-737	T15	12.5 mm	59.5 mm	23 mm	8802KV-T15
8000-231-744	T20	12.5 mm	59.5 mm	23 mm	8802KV-T20
8000-231-751	T25	12.5 mm	59.5 mm	23 mm	8802KV-T25
8000-231-768	T27	12.5 mm	59.5 mm	23 mm	8802KV-T27
8000-231-775	T30	12.5 mm	59.5 mm	23 mm	8802KV-T30
8000-231-782	T40	12.5 mm	59.5 mm	23 mm	8802KV-T40
8000-231-799	T45	12.5 mm	59.5 mm	23 mm	8802KV-T45
8000-231-805	T50	12.5 mm	60.5 mm	23 mm	8802KV-T50

02

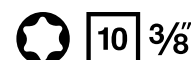
Tournevis HAZET Douille intérieure TORX®

► Description du produit

- Version longue
- IEC 60900:2018
- Entraînement : creux carré de 10 mm (3/8 pouce)
- Force de frappe : Profil de TORX
- Isolation protectrice jusqu'à 1000V



Type MSPX.	Taille de sortie	Longueur l1	Longueur l2	Ø (d) mm	Fabricant N° d'art.
Non.					
8000-231-638	T10	153 mm	187 mm	23 mm	8802KV-LG-T10
8000-231-645	T15	153 mm	187 mm	23 mm	8802KV-LG-T15
8000-231-652	T20	153 mm	187 mm	23 mm	8802KV-LG-T20
8000-231-669	T25	153 mm	187 mm	23 mm	8802KV-LG-T25
8000-231-676	T27	153 mm	187 mm	23 mm	8802KV-LG-T27
8000-231-683	T30	153 mm	187 mm	23 mm	8802KV-LG-T30
8000-231-690	T40	153 mm	187 mm	23 mm	8802KV-LG-T40
8000-231-706	T45	153 mm	187 mm	23 mm	8802KV-LG-T45
8000-231-713	T50	153 mm	187 mm	23 mm	8802KV-LG-T50







01

Cliquet réversible HAZET isolé 12,5 mm (1/2 pouce)

12,5 1/2"

Article No. 8000-232-260

► Description du produit

- Nombre de dents : 30
- Angle d'actionnement : 12
- Avec serrure à bille
- IEC 60900:2018
- Sortie : Carré plein 12,5 mm (1/2 pouce)
- Dimensions / longueur : 260 mm
- Isolation protectrice jusqu'à 1000V
- Numéro de risque : 916KV

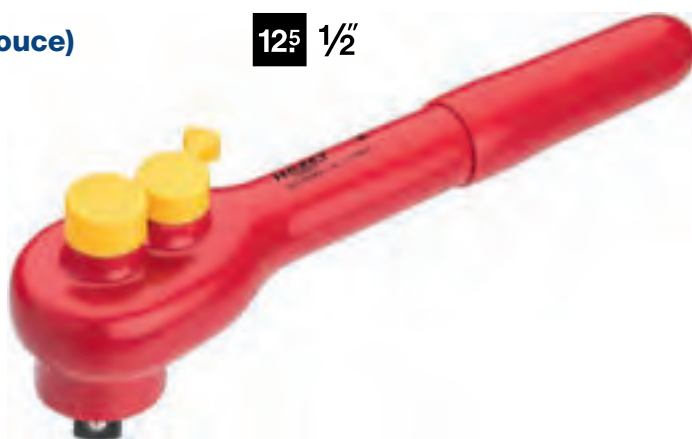

02

Tournevis HAZET à douille hexagonale

12,5 1/2"

► Description du produit

- Version longue
- IEC 60900:2018
- Entraînement : creux carré de 12,5 mm (1/2 pouce)
- Force de frappe : Profil hexagonal interne
- Isolation protectrice jusqu'à 1000V



Type MSPX.	Clé large :	Longueur l1	Ø (d) mm	Longueur	Fabricant N° d'art.
Non.					
8000-232-222	4 mm	102 mm	27 mm	156 mm	986LG-4KV
8000-232-239	5 mm	102 mm	27 mm	156 mm	986LG-5KV
8000-232-246	6 mm	102 mm	27 mm	156 mm	986LG-6KV
8000-232-253	8 mm	102 mm	27 mm	156 mm	986LG-8KV
8000-232-215	10 mm	102 mm	27 mm	156 mm	986LG-10KV



03

Clé à douille HAZET insert hexagonal externe Description du produit

- modèle court
- IEC 60900:2018
- Entraînement : creux carré de 12,5 mm (1/2 pouce)
- Résultat : Profil de traction hexagonal externe
- Isolation protectrice jusqu'à 1000V



Type MSPX. Non.	Largeur à travers les appartements (s1)	Long- ueur	Ø d1 (au décollage)	Ø d2 (sur le moteur)	Profondeur	Fabricant N° d'art.
8000-232-017	10 mm	54mm	19.5 mm	27 mm	10.8 mm	900KV-10
8000-232-024	11 mm	54mm	20.5 mm	27 mm	10.8 mm	900KV-11
8000-232-031	12 mm	54mm	22 mm	27 mm	11.3 mm	900KV-12
8000-232-048	13 mm	54mm	23 mm	27 mm	11.3 mm	900KV-13
8000-232-055	14 mm	54mm	24.5 mm	27 mm	11.8 mm	900KV-14
8000-232-062	15 mm	54 mm	25.5 mm	27 mm	11.8 mm	900KV-15
8000-232-079	16 mm	54mm	27 mm	27 mm	12.2 mm	900KV-16
8000-232-086	17 mm	54 mm	28 mm	27 mm	12.7 mm	900KV-17
8000-232-093	18 mm	54 mm	29.5 mm	27 mm	14.2 mm	900KV-18
8000-232-109	19 mm	54 mm	30.5 mm	27 mm	14.2 mm	900KV-19
8000-232-116	20 mm	54 mm	32 mm	27 mm	14.2 mm	900KV-20
8000-232-123	22 mm	57.5 mm	34.5 mm	27 mm	17.6 mm	900KV-22
8000-232-130	23 mm	57.5 mm	35.5 mm	27 mm	17.6 mm	900KV-23
8000-232-147	24 mm	60 mm	36.5 mm	27 mm	18.1 mm	900KV-24
8000-232-154	26 mm	60 mm	39 mm	27 mm	17.8 mm	900KV-26
8000-232-161	27 mm	62 mm	40 mm	27 mm	19.7 mm	900KV-27
8000-232-178	30 mm	66 mm	44 mm	27 mm	23.3 mm	900KV-30
8000-232-185	32 mm	66 mm	46.5 mm	27 mm	23 mm	900KV-32

04

Extension HAZET isolée 12,5 mm (1/2 pouce)

12,5 1/2 12,5 1/2

► Description du produit

- Avec serrure à bille
- IEC 60900:2018
- Entraînement : creux carré de 12,5 mm (1/2 pouce)
- Sortie : Carré plein 12,5 mm (1/2 pouce)
- Isolation protectrice jusqu'à 1000V



Type MSPX. Non.	Longueur	Ø d1 (au décollage)	Ø d2 (sur le moteur)	Fabricant N° d'art.
8000-232-192	140 mm	27 mm	21,5 mm	917KV-5
8000-232-208	264 mm	27 mm	21,5 mm	918KV-10





01

HAZET clé à fourche hexagonale externe

► Description du produit

- Tête mince
- Arbre avec profil double T HAZET extra stable
- Position de la bouche : 15°.
- IEC 60900:2018
- Résultat : Profil hexagonal externe
- Isolation protectrice jusqu'à 1000V



Type MSPX.	Clé large :	Force d e la tête a	Largeur de tête b	Longueur	Fabricant N° d'art.
Non.					
8000-231-409	7 mm	6.2 mm	19.3 mm	88 mm	450KV-7
8000-231-416	8 mm	6.7 mm	20.3 mm	103 mm	450KV-8
8000-231-423	9 mm	6.7 mm	22.9 mm	108 mm	450KV-9
8000-231-256	10 mm	7.2 mm	25.1 mm	113 mm	450KV-10
8000-231-263	11 mm	7.6 mm	27.3 mm	123 mm	450KV-11
8000-231-270	12 mm	7.7 mm	29.2 mm	133 mm	450KV-12
8000-231-287	13 mm	8.5 mm	31.1 mm	143 mm	450KV-13
8000-231-294	14 mm	8.7 mm	32.9 mm	153 mm	450KV-14
8000-231-300	15 mm	10.4 mm	35.8 mm	166 mm	450KV-15
8000-231-317	16 mm	10.4 mm	37.9 mm	171 mm	450KV-16
8000-231-324	17 mm	10.9 mm	39.8 mm	171 mm	450KV-17
8000-231-331	18 mm	11.4 mm	41.8 mm	181 mm	450KV-18
8000-231-348	19 mm	11.4 mm	43.8 mm	186 mm	450KV-19
8000-231-355	22 mm	11.9 mm	50 mm	211 mm	450KV-22
8000-231-362	24 mm	13.3 mm	54.3 mm	238 mm	450KV-24
8000-231-379	27 mm	13.6 mm	60.2 mm	258 mm	450KV-27
8000-231-386	30 mm	14.6 mm	66.7 mm	278 mm	450KV-30
8000-231-393	32 mm	14.6 mm	70 mm	298 mm	450KV-32





02

HAZET Clé à anneau à une extrémité double hexagone externe



► Description du produit

- Coudé
- Têtes à parois fines
- IEC 60900:2018
- Résultat : profil externe à double hexagone
- Isolation protectrice jusqu'à 1000V



Type MSPX. Non.	Clé large :	Force de la tête a	Largeur de tête b	Longueur	Décalage (hauteur)	Fabricant N° d'art.
8000-231-584	7 mm	6.4 mm	13.6 mm	152 mm	15.5 mm	630KV-7
8000-231-591	8 mm	6.8 mm	13.8 mm	164 mm	18 mm	630KV-8
8000-231-607	9 mm	7.3 mm	15.5 mm	164 mm	18 mm	630KV-9
8000-231-430	10 mm	7.6 mm	17.5 mm	172 mm	20.5 mm	630KV-10
8000-231-447	11 mm	8.7 mm	19 mm	178 mm	20.5 mm	630KV-11
8000-231-454	12 mm	8.7 mm	20.5 mm	193 mm	22 mm	630KV-12
8000-231-461	13 mm	9.3 mm	22 mm	198 mm	22 mm	630KV-13
8000-231-478	14 mm	10 mm	23.5 mm	209 mm	23.5 mm	630KV-14
8000-231-485	15 mm	11 mm	24 mm	214 mm	24 mm	630KV-15
8000-231-492	16 mm	11 mm	27.5 mm	217 mm	26.5 mm	630KV-16
8000-231-508	17 mm	11 mm	27.5 mm	223 mm	26.5 mm	630KV-17
8000-231-515	18 mm	11.5 mm	30 mm	234 mm	28.5 mm	630KV-18
8000-231-522	19 mm	11.5 mm	31 mm	234 mm	28.5 mm	630KV-19
8000-231-539	22 mm	13 mm	35.5 mm	263 mm	30 mm	630KV-22
8000-231-546	24 mm	13 mm	38 mm	280 mm	31 mm	630KV-24
8000-231-553	27 mm	14 mm	42 mm	295 mm	32 mm	630KV-27
8000-231-560	30 mm	16 mm	46 mm	305 mm	33 mm	630KV-30
8000-231-577	32 mm	16 mm	48 mm	312 mm	34 mm	630KV-32





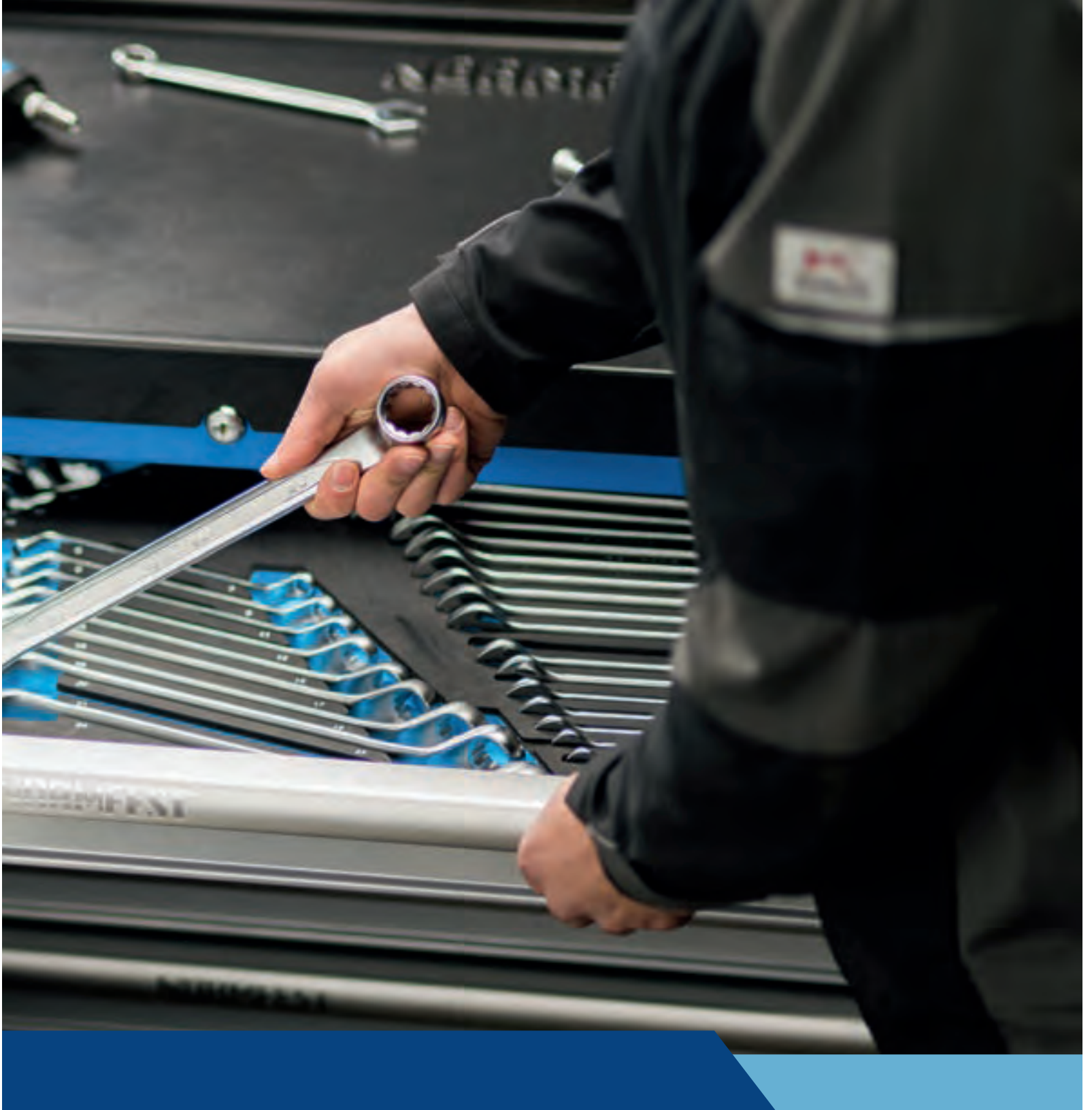

Outils manuels



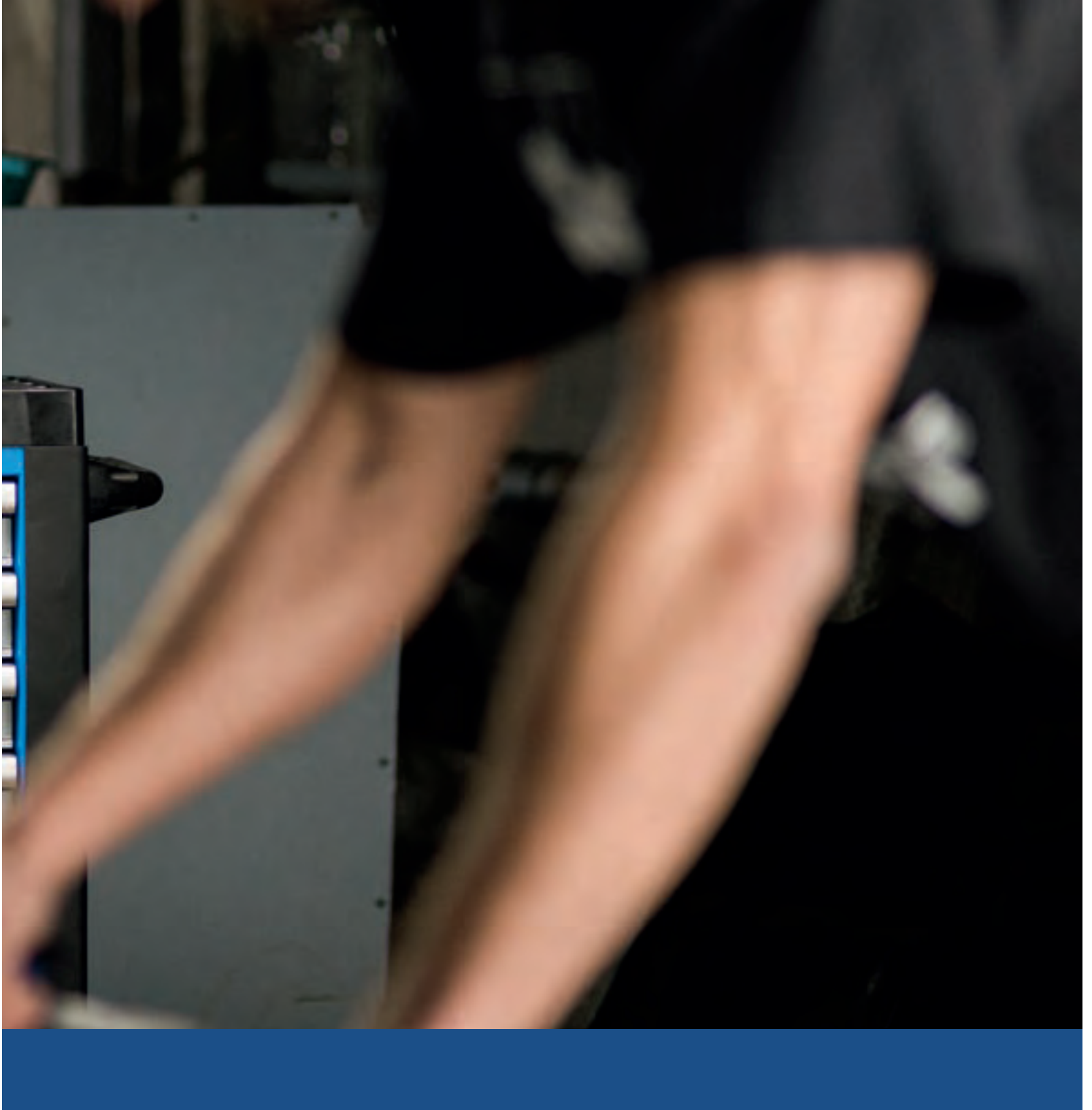

Chariot d'atelier

Les chariots d'atelier en un coup d'œil :



Chariot d'atelier ECO



Chariot d'atelier standard

Entrées en mousse assorties : **S, M, L**





Chariot d'atelier XL

Entrées en mousse assorties : **S, M, L, XL**



Chariot de service

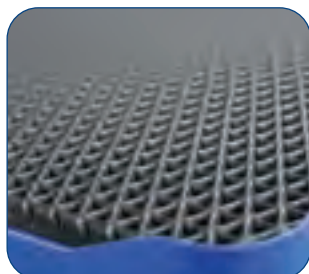

Le kit d'outils adapté à chaque travail !

XL



N° d'art. 7716-000-003

L



N° d'art. 7716-000-001

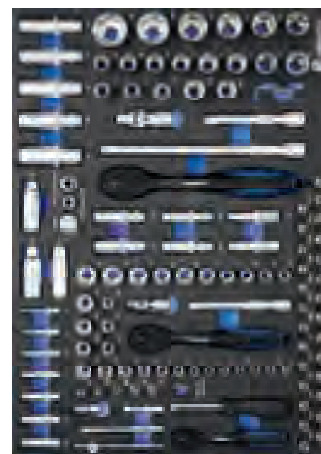

N° d'art. 7716-000-002



N° d'art. 7716-000-004

M



N° d'art. 7716-000-004



N° d'art. 7716-000-005



N° d'art. 7716-000-006

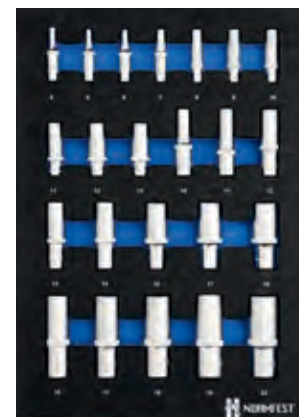

N° d'art. 7716-000-007

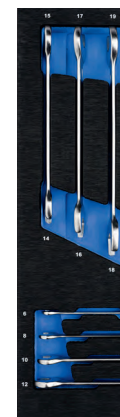

N° d'art. 7716-000-008

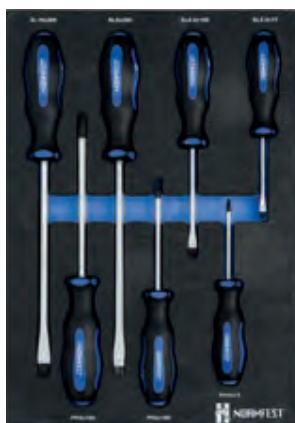

N° d'art. 7716-000-013



N° d'art. 7716-000-014



N° d'art. 7716-000-015



N° d'art. 7716-000-016



N° d'art. 7716-000-017



0-017



N° d'art. 7716-000-024

S



N° d'art. 7716-000-027



N° d'art. 7716-000-028



N° d'art. 7716-000-029



716-000-008



N° d'art. 7716-000-009



N° d'art. 7716-000-010



N° d'art. 7716-000-011



N° d'art. 7716-000-012



16-000-018



N° d'art. 7716-000-019

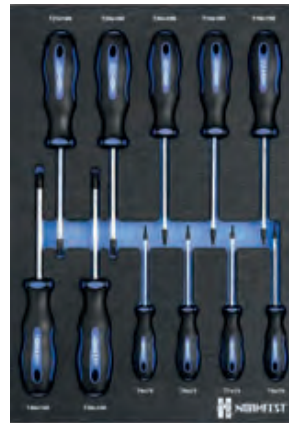

N° d'art. 7716-000-021

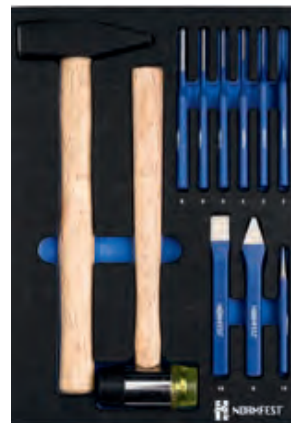

N° d'art. 7716-000-022



N° d'art. 7716-000-023

Set 1

Ensemble de tournevis

12 pièces, taille de tiroir M

► N° d'art. [7716-000-011](#)

Jeu de pinces

Tiroir en 4 parties, taille M

► N° d'art. [7716-000-019](#)

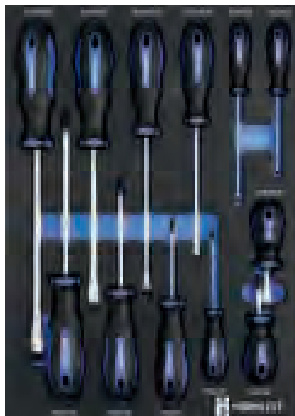

tiroir 1

Jeu de clés à douille 1/4", 3/8", 1/2"

122-część Wielkość szuflady L

► N° d'art. [7716-000-002](#)



tiroir 2

Phrase clé

Tiroir 37 pièces taille L

► N° d'art. [7716-000-001](#)



tiroir 3

DÉBUTANT



Chariot d'atelier ECO

► N° d'art. [7716-910-1](#) - bleu

ou

► N° d'art. [7716-910-2](#) - noir



Set 2

COMPLET



Chariot d'atelier standard

▶ N° d'art. [7716-920-1](#) - bleu

ou

▶ N° d'art. [7716-920-2](#) - noir



Ensemble de tournevis

12 pièces, taille de tiroir M
 ▶ N° d'art. [7716-000-011](#)

Jeu de pinces

Tiroir en 4 parties, taille M
 ▶ N° d'art. [7716-000-019](#)



tiroir 1

Jeu de clés à douille 1/4 „, 3/8“, 1/2

”
 122-część Wielkość szuflady L
 ▶ N° d'art. [7716-000-002](#)



tiroir 2

Insert de clé à douille TORX® 1/2

”
 26 pièces, taille de tiroir M
 ▶ N° d'art. [7716-000-016](#)

Jeu de douilles INBUS 1/2 „

24 pièces, taille de tiroir M
 ▶ N° d'art. [7716-000-023](#)



tiroir 3

Ensemble marteau, burin et poinçon

11 pièces, taille de tiroir M
 ▶ N° d'art. [7716-000-022](#)

Jeu de clés à anneau double

11 pièces, taille de tiroir M
 ▶ N° d'art. [7716-000-009](#)



tiroir 4

Jeu de clés mixtes à cliquet

Tiroir 44 pièces taille L
 ▶ N° d'art. [7716-000-017](#)



tiroir 5

Jeu de tournevis à poignée en T / L

16 pièces, taille de tiroir L
 ▶ N° d'art. [7716-000-024](#)



tiroir 6



Ensemble de tournevis

- ▶ N° d'art. [7716-000-011](#)

Jeu de pinces

- ▶ N° d'art. [7716-000-019](#)

Schaumstoffinlett

- ▶ N° d'art. [7716-050-024](#)



tiroir 1

Jeu de clés à douille 1/4 „, 3/8“, 1/2 „

122-część Wielkość szuflady L

- ▶ N° d'art. [7716-000-002](#)

Noix de frappe

5 pièces, taille de tiroir S

- ▶ N° d'art. [7716-000-026](#)

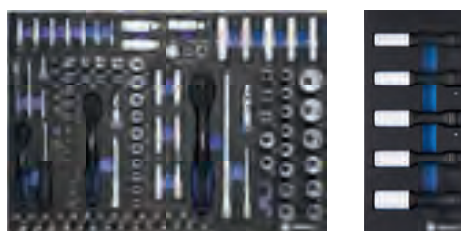

tiroir 2

Insert de clé à douille TORX® 1/2 „

- ▶ N° d'art. [7716-000-016](#)

Jeu de cliquets à anneaux Maul 15° 8-15mm

- ▶ N° d'art. [7716-000-028](#)

Jeu de douilles antidérapantes 1/4“, 3/8“, 1/2

- ▶ N° d'art. [7716-000-030](#)

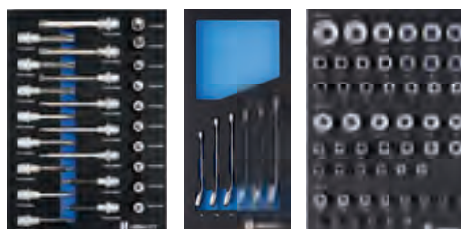

tiroir 3

Ensemble marteau, burin et poinçon

- ▶ N° d'art. [7716-000-022](#)

Jeu de douilles INBUS 1/2 „

- ▶ N° d'art. [7716-000-023](#)

Jeu de cliquets à anneaux Maul 15° 16-22mm

- ▶ N° d'art. [7716-000-029](#)



tiroir 4

Jeu de clés mixtes

54 pièces, taille de tiroir XL

- ▶ N° d'art. [7716-000-003](#)



tiroir 5

Jeu de tournevis à poignée en T / L

16 pièces, taille de tiroir L

- ▶ N° d'art. [7716-000-024](#)

Jeu de limes

5-część Wielkość szuflady S

- ▶ N° d'art. [7716-000-027](#)



tiroir 6



Set 3

all in one

XL



Chariot d'atelier XL

▶ N° d'art. [7716-930-1](#) - [bleu](#)

ou

▶ N° d'art. [7716-930-2](#) - [noir](#)



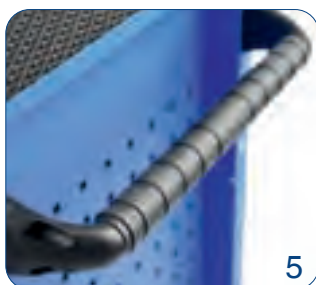

Les illustrations peuvent différer de l'original.



01

Chariot d'atelier ECO

- ▶ N° d'art. [7716-910-1](#) - bleu
- ▶ N° d'art. [7716-910-2](#) - noir

▶ Description du produit

- poids maximal par tiroir : 45 kg
- blocage réciproque de l'extension pour un risque de basculement minimal
- charge totale maximale : 700 kg
- épaisseur du matériau : 1 mm
- 8 tiroirs (7 petits & 1 grand)
- Épaisseur des tiroirs : 0,8mm
- Dimensions des tiroirs petits :
 - Largeur : 569mm
 - profondeur : 397mm
 - hauteur : 75mm
- Dimensions des tiroirs grand :
 - Largeur : 569mm
 - profondeur : 397mm
 - hauteur : 150mm
- longueur totale : 725mm
- Hauteur totale : 1002mm
- profondeur totale : 459mm
- Poids à vide : 71 kg
- Contenu de la livraison :
- Mode d'emploi
- Porte-boîte bleu/noir (7716-950-001/-002)
- Poignée NF (7716-950-009)
- 2x roulette chariot d'atelier fixe (7716-950-010)
- 2x roulette chariot d'atelier flexible (7716-950-011)
- Top en mousse

02

Porte-canette

- ▶ N° d'art. [7716-950-001](#) - bleu
- ▶ N° d'art. [7716-950-002](#) - noir

03

Porte-papier

- ▶ N° d'art. [7716-950-005](#) - bleu
- ▶ N° d'art. [7716-950-006](#) - noir

04

Support pour ordinateur portable

- ▶ N° d'art. [7716-950-007](#) - bleu
- ▶ N° d'art. [7716-950-008](#) - noir

05

Manipuler

- ▶ N° d'art. [7716-950-009](#)

06

rôle

- ▶ N° d'art. [7716-950-010](#) - réparer
- ▶ N° d'art. [7716-950-011](#) - souple

07

Mur perforé

- ▶ N° d'art. [7716-950-012](#) - bleu
- ▶ N° d'art. [7716-950-013](#) - noir

08

Verrou de remplacement

- ▶ N° d'art. [7716-950-015](#)

09

tiroir

- ▶ N° d'art. [7716-950-016](#) - petit
- ▶ N° d'art. [7716-950-017](#) - gros



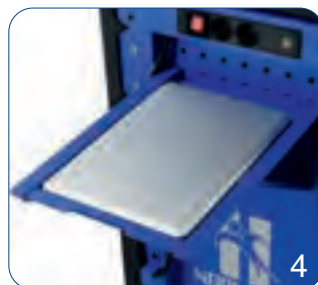

01

Chariot d'atelier standard

- ▶ N° d'art. [7716-920-1](#) - bleu
- ▶ N° d'art. [7716-920-2](#) - noir

▶ Description du produit

- protection des bords incluse
- top en plastique avec 4 étagères
- poids maximal par tiroir : 45 kg
- charge totale maximale : 700 kg
- épaisseur du matériau : 1mm
- longueur totale : 715mm
- hauteur totale avec roulettes : 1002mm
- profondeur totale : 495mm
- 8 tiroirs (7 petits & 1 grand)
- Épaisseur des tiroirs : 0,8mm
- Dimensions des tiroirs petits :
- Largeur : 569mm
- profondeur : 397mm
- hauteur : 75mm
- Dimensions des tiroirs grand :
- Largeur : 569mm
- profondeur : 397mm
- Hauteur : 150mm
- Blocage de l'ouverture du côté opposé pour un risque de basculement minimal
- Verrouillage central avec serrure à cylindre
- Poignées en aluminium anodisé avec sigle Normfest
- Verrouillable, 2 clés incluses
- avec système de fermeture rapide
- Poids à vide : 80 kg
- Contenu de la livraison :
- Mode d'emploi
- Porte-boîte bleu/noir (7716-950-003/-004)
- Poignée NF (7716-950-009)
- 2x roulette chariot d'atelier fixe (7716-950-010)
- 2x roulette de servante d'atelier orientable (7716-950-011)

02

Porte-canette

- ▶ N° d'art. [7716-950-003](#) - bleu
- ▶ N° d'art. [7716-950-004](#) - noir

03

Porte-papier

- ▶ N° d'art. [7716-950-005](#) - bleu
- ▶ N° d'art. [7716-950-006](#) - noir

04

Support pour ordinateur portable

- ▶ N° d'art. [7716-950-007](#) - bleu
- ▶ N° d'art. [7716-950-008](#) - noir

05

Manipuler

- ▶ N° d'art. [7716-950-009](#)

06

rôle

- ▶ N° d'art. [7716-950-010](#) - réparer
- ▶ N° d'art. [7716-950-011](#) - souple

07

Mur perforé

- ▶ N° d'art. [7716-950-012](#) - bleu
- ▶ N° d'art. [7716-950-013](#) - noir

08

Verrou de remplacement

- ▶ N° d'art. [7716-950-015](#)

09

tiroir

- ▶ N° d'art. [7716-950-018](#) - petit
- ▶ N° d'art. [7716-950-019](#) - gros

10

Couvercle en plastique

- ▶ N° d'art. [7716-950-022](#)

11

Multiprise

- ▶ N° d'art. [7716-950-024](#) - bleu
- ▶ N° d'art. [7716-950-025](#) - Noir

Vous trouverez un aperçu des assortiments d'outils adaptés sur la double page suivante.



S



M

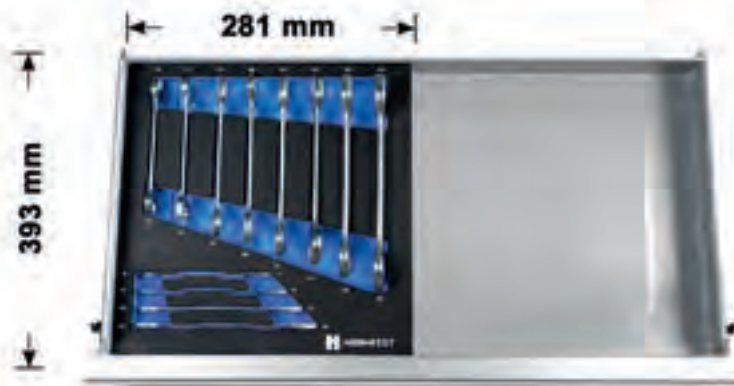

L

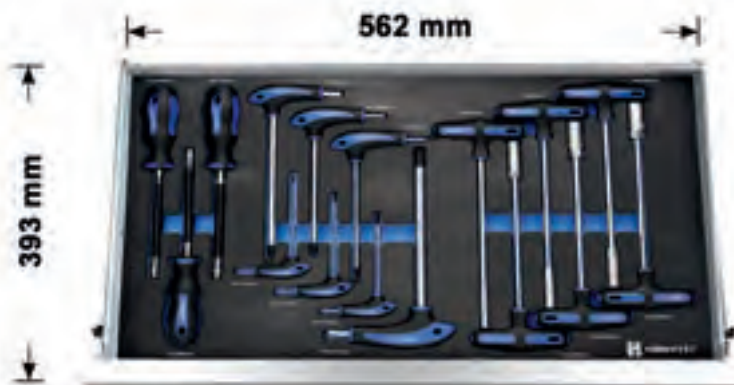

01

Akcesoria do

Chariot d'atelier standard

- ▶ N° d'art. [7716-920-1](#) - bleu
- ▶ N° d'art. [7716-920-2](#) - noir



Jeu d'inlets en mousse correspondant :

S

- ▶ N° d'art 7716-050-024 - Jeu de pinces en mousse 3 pièces, taille de tiroir S
- ▶ N° d'art. 7716-000-025 - Jeu de pinces de préhension 3 pièces, taille de tiroir S
- ▶ N° d'art. 7716-000-026 - Jeu de douilles à chocs 5 pièces, taille de tiroir S
- ▶ N° d'art. 7716-000-027 - Ensemble de dossiers 5 pcs, Tiroir taille S
- ▶ N° d'art. 7716-000-028 - Jeu de cliquets annulaires 15° 8-15mm, taille de tiroir S
- ▶ N° d'art. 7716-000-029 - Jeu de bagues à cliquet 15° 16-22mm, taille de tiroir S

M

- ▶ N° d'art. 7716-000-004 - Jeu de douilles hexagonales 1/2". 25 pièces, taille de tiroir M
- ▶ N° d'art. 7716-000-005 - Jeu de clés à douille 1/4" 68 pièces, taille de tiroir M
- ▶ N° d'art. 7716-000-006 - Jeu de clés à douille 3/8" 62 pièces, taille de tiroir M
- ▶ N° d'art. 7716-000-007 - Jeu de douilles longues 1/4", 3/8", 1/2" 23 pièces, taille de tiroir M
- ▶ N° d'art. 7716-000-008 - Jeu de clés mixtes, 12 pièces, taille de tiroir M
- ▶ N° d'art. 7716-000-009 - Jeu de clés plates doubles 11 pièces, taille de tiroir M
- ▶ N° d'art. 7716-000-010 - Jeu de clés à combinaison 17 pièces, taille de tiroir M
- ▶ N° d'art. 7716-000-011 - Jeu de tournevis 12 pièces, Tiroir taille M
- ▶ N° d'art. 7716-000-012 - Jeu de pinces de blocage 6 pièces, Tiroir taille M
- ▶ N° d'art. 7716-000-013 - Jeu de tournevis à chocs 7 pièces, taille de tiroir M
- ▶ N° d'art. 7716-000-014 - Jeu de clés à cliquet articulées 13 pièces, Taille du tiroir M
- ▶ N° d'art. 7716-000-015 - Jeu de clés à douille 1/2" XZN 22 pièces, Tiroir taille M
- ▶ N° d'art. 7716-000-016 - Jeu de clés à douille TORX® 1/2" 26 pièces, Tiroir taille M
- ▶ N° d'art. 7716-000-019 - Jeu de pinces 4 pièces, Tiroir taille M
- ▶ N° d'art. 7716-000-021 - Jeu de tournevis TORX 11 pièces, Tiroir taille M
- ▶ N° d'art. 7716-000-022 - Ensemble de marteaux, ciseaux et poinçons 11 pièces, Tiroir taille M
- ▶ N° d'art. 7716-000-023 - Jeu de douilles 1/2" INBUS 24 pièces, Tiroir taille M
- ▶ N° d'art. 7716-000-030 - Jeu de douilles antidérapantes 1/4", 3/8", 1/2" 53 pièces, taille de tiroir M

L

- ▶ N° d'art. 7716-000-001 - Jeu de clés à molette 37 pièces, tiroir taille L
- ▶ N° d'art. 7716-000-002 - Jeu de douilles antidérapantes 1/4", 3/8", 1/2" 122 pièces, taille de tiroir L
- ▶ N° d'art. 7716-000-017 - Jeu de clés à cliquet 44 pièces Taille du tiroir L
- ▶ N° d'art. 7716-000-018 - Jeu de clés à douille 3/4". 20 pièces, Taille du tiroir L
- ▶ N° d'art. 7716-000-024 - Jeu de tournevis à manche en T/L 16 pièces, Tiroir taille L



XL

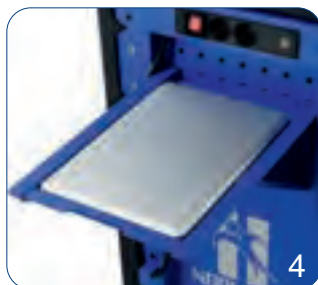

Les illustrations peuvent différer de l'original.



01

Chariot d'atelier XL

- ▶ N° d'art. [7716-930-1](#) - bleu
- ▶ N° d'art. [7716-930-2](#) - noir

▶ Description du produit

- protection des bords incluse
- top en plastique avec 4 étagères
- poids maximal par tiroir : 45 kg
- charge totale maximale : 700 kg
- 8 tiroirs (7 petits & 1 grand)
- épaisseur du matériau : 1mm
- longueur totale : 899mm
- hauteur totale avec roulettes : 1002mm
- profondeur totale : 495mm
- Épaisseur des tiroirs : 0,8mm
- Dimensions des tiroirs petit :
- Largeur : 753mm
- profondeur : 397mm
- hauteur : 75mm
- Dimensions des tiroirs grand :
- Largeur : 753mm
- profondeur : 397mm
- Hauteur : 150mm
- Blocage de l'extension du côté opposé pour un risque de basculement minimal
- Verrouillage central avec serrure à cylindre
- Poignées en aluminium anodisé avec sigle Normfest
- Verrouillable, 2 clés incluses
- avec système de fermeture rapide
- Poids à vide : 91 kg
- Contenu de la livraison :
- Mode d'emploi
- Porte-boîte bleu (7716-950-003)
- Poignée NF (7716-950-009)
- 2x roulette chariot d'atelier fixe (7716-950-010)
- 2x roulette chariot d'atelier orientable (7716-950-011)
- Bloc multiprise bleu avec possibilité de chargement USB (7716-950-024)

02

Porte-canette

- ▶ N° d'art. [7716-950-003](#) - bleu
- ▶ N° d'art. [7716-950-004](#) - noir

03

Porte-papier

- ▶ N° d'art. [7716-950-005](#) - bleu
- ▶ N° d'art. [7716-950-006](#) - noir

04

Support pour ordinateur portable

- ▶ N° d'art. [7716-950-007](#) - bleu
- ▶ N° d'art. [7716-950-008](#) - noir

05

Manipuler

- ▶ N° d'art. [7716-950-009](#)

06

rôle

- ▶ N° d'art. [7716-950-010](#) - réparer
- ▶ N° d'art. [7716-950-011](#) - souple

07

Verrou de remplacement

- ▶ N° d'art. [7716-950-015](#)

08

tiroir

- ▶ N° d'art. [7716-950-020](#) - petit
- ▶ N° d'art. [7716-950-021](#) - gros

09

Couvercle en plastique

- ▶ N° d'art. [7716-950-023](#)

Una panoramica delle gamme di strumenti pertinenti è riportata nella doppia pagina successiva.



S



M



L

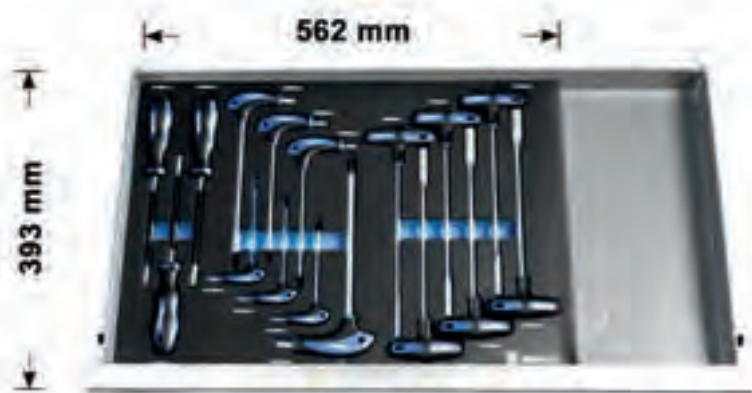

XL

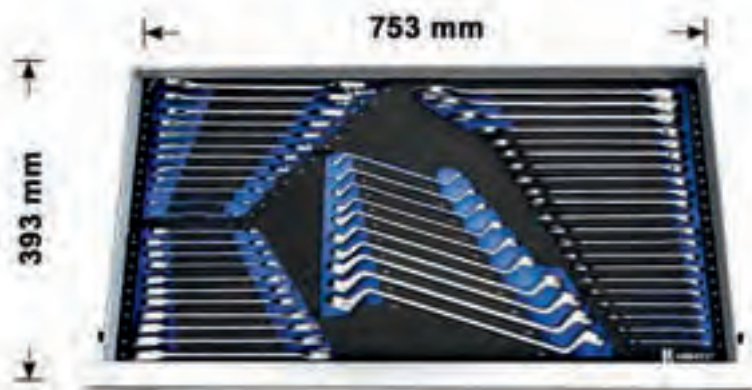

01

Accessoires pour servante d'atelier XL

- ▶ N° d'art. [7716-930-1](#) - [bleu](#)
- ▶ N° d'art. [7716-930-2](#) - [noir](#)



Jeu d'inlets en mousse correspondant :

S

- ▶ N° d'art 7716-050-024 - Jeu de pinces en mousse 3 pièces, taille de tiroir S
- ▶ N° d'art. 7716-000-025 - Jeu de pinces de préhension 3 pièces, taille de tiroir S
- ▶ N° d'art 7716-000-026 - Jeu de douilles à chocs en 5 parties, taille de tiroir S
- ▶ N° d'art 7716-000-027 - Jeu de dossiers 5 pcs, Tiroir taille S
- ▶ N° d'art 7716-000-028 - Jeu de cliquets annulaires 15° 8-15mm, Taille de tiroir S
- ▶ N° d'art 7716-000-029 - Jeu de cliquet à anneau 15° 16-22mm, taille de tiroir S

M

- ▶ N° d'art 7716-000-004 - Jeu de douilles hexagonales 1/2". 25 pièces, taille de tiroir M
- ▶ N° d'art.7716-000-005 - Jeu de clés à douille 1/4" 68 pièces, taille de tiroir M
- ▶ N° d'art. 7716-000-006 - Jeu de clés à douille 3/8" 62 pièces, taille de tiroir M
- ▶ N° d'art. 7716-000-007 - Jeu de douilles longues 1/4", 3/8", 1/2" 23 pièces, taille de tiroir M
- ▶ N° d'art. 7716-000-008 - Jeu de clés à molette, 12 pièces, taille de tiroir M
- ▶ N° d'art. 7716-000-009 - Jeu de clés plates doubles 11 pièces, taille de tiroir M
- ▶ N° d'art. 7716-000-010 - Jeu de clés mixtes 17 pièces, taille de tiroir M
- ▶ N° d'art. 7716-000-011 - Jeu de tournevis 12 pièces, Tiroir taille M
- ▶ N° d'art 7716-000-012 - Jeu de pinces de blocage 6 pièces, Tiroir taille M
- ▶ N° d'art 7716-000-013 - Jeu de tournevis à chocs 7 pièces, taille de tiroir M
- ▶ N° d'art 7716-000-014 - Jeu de clés à cliquet articulées 13 pièces, taille de tiroir M
- ▶ N° d'art 7716-000-015 - Jeu de clés à douille 1/2" XZN 22 pièces, taille de tiroir M
- ▶ N° d'art 7716-000-016 - Jeu de clés à douille TORX® 1/2" 26 pièces, taille de tiroir M
- ▶ N° d'art. 7716-000-019 - Jeu de pinces 4 pièces, Tiroir taille M
- ▶ N° d'art. 7716-000-021 - Jeu de tournevis TORX 11 pièces, Tiroir taille M
- ▶ N° d'art 7716-000-022 - Jeu de marteaux, ciseaux et poinçons 11 pièces, Tiroir taille M
- ▶ N° d'art 7716-000-023 - Jeu de douilles INBUS 1/2" 24 pièces, Taille de tiroir M
- ▶ N° d'art. 7716-000-030 - Jeu de douilles antidérapantes 1/4", 3/8", 1/2" 53 pièces, taille de tiroir M

L

- ▶ N° d'art 7716-000-001 - Jeu de clés à molette 37 pièces, taille de tiroir L
- ▶ N° d'art 7716-000-002 - Jeu de douilles 1/4", 3/8", 1/2" 122 pièces, taille de tiroir L
- ▶ N° d'art. 7716-000-017 - Jeu de clés à cliquet 44 pièces, Tiroir taille L
- ▶ N° d'art. 7716-000-018 - Jeu de clés à douille 3/4". 20 pièces, Taille du tiroir L
- ▶ N° d'art. 7716-000-024 - Jeu de tournevis à manche en T/L 16 pièces, Tiroir taille L

XL

- ▶ N° d'art. 7716-000-003 - Jeu de clés à molette 54 pièces, taille de tiroir XL





Les illustrations peuvent différer de l'original.



01

Chariot de service

- ▶ N° d'art. [7716-940-1](#) - bleu
- ▶ N° d'art. [7716-940-2](#) - noir

▶ Description du produit

- Dimensions avec rouleaux (LxPxH): 702 x 491 x 832 mm
- Dimensions sans roulettes: (LxPxH): 702 x 491 x 70 mm
- Dimensions de la tablette centrale supérieure (LxPxH): 678 x 463 x 58 mm
- Dimensions tablette inférieure (LxPxH): 678 x 398 x 55 mm
- tablette centrale réglable en hauteur
- tablette supérieure avec insert en mousse amovible
- Matériau: épaisseur d'acier de 1,0 mm
- avec poignée latérale
- avec porte-canette
- 4 rouleaux en caoutchouc (2 rouleaux fixes et 2 rouleaux pivotants avec freins)
- Poids: 21,3 kg
- Capacité de charge totale: 120 kg
- Capacité de charge par tablette: 40 kg



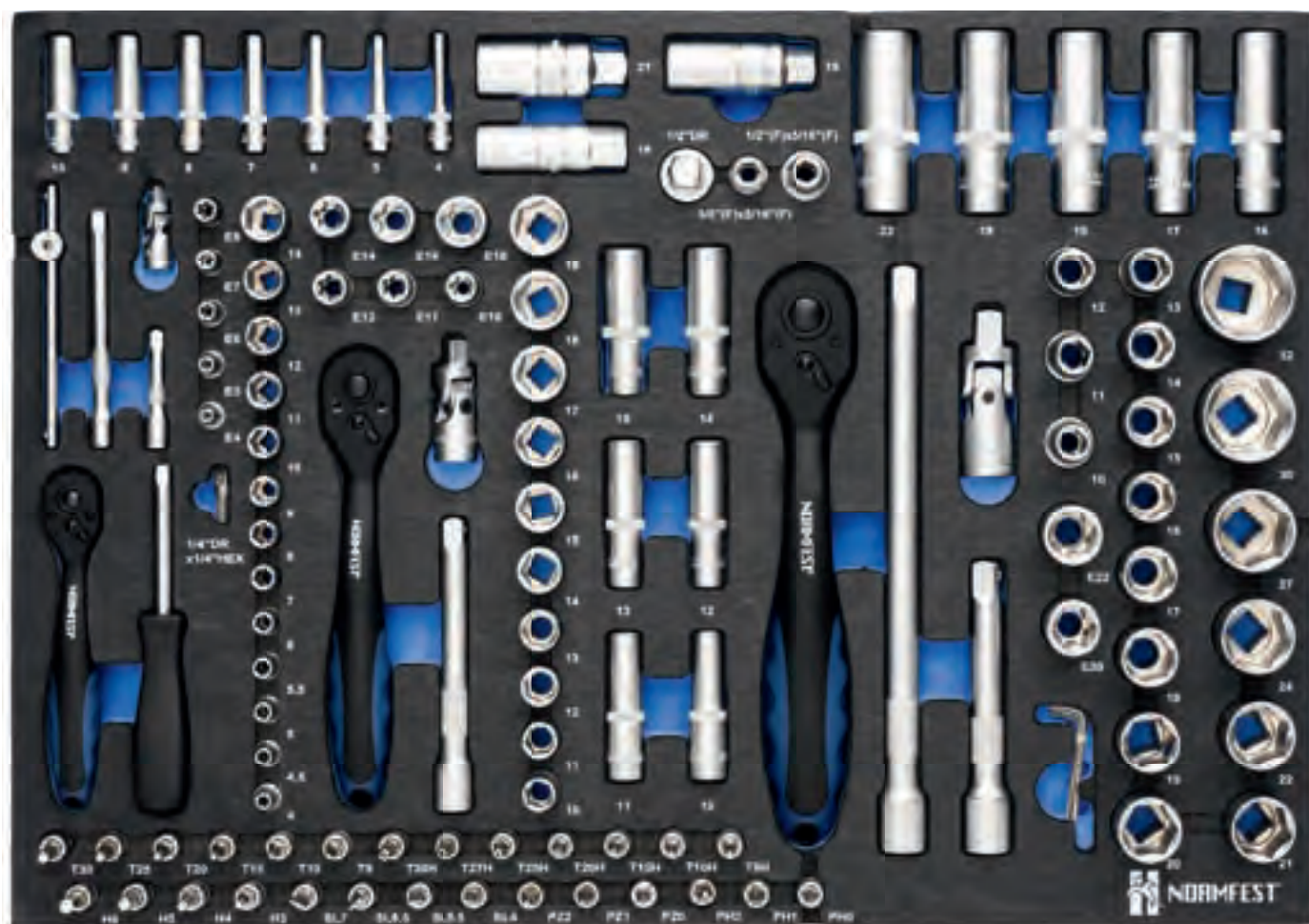

01

Jeu de clés à douille 1/4", 3/8", 1/2", 122-część Wielkość szuflady L

► N° d'art. [7716-000-002](#)

L'ensemble comprend:

► Poignée coulissante 1/4",
(N° d'art. 7716-140-009)

► Poignée enfichable 1/4",
(N° d'art. 7716-140-008)

► Joint universel 1/4",
(N° d'art. 7716-140-014)

► Adaptateur 1/4", à 1/4"
(N° d'art. 7716-140-006)

► Cliquet réversible 1/4", à dents fines
(N° d'art. 7716-140-001)



L

► Extension 1/4",
N° d'art. longueur
7716-140-016 50 mm
7716-140-005 100 mm

► Embout de tournevis 1/4", à fente

N° d'art.	Ouverture de clé
7716-146-200	0,8x4 mm
7716-146-201	1,0x5,5 mm
7716-146-202	1,2x6,5 mm
7716-146-203	1,2x7 mm

► Embout de tournevis 1/4",
cruiforme

N° d'art.	Ouverture de clé
7716-146-000	PH0
7716-146-001	PH1
7716-146-002	PH2

► Tournevis coudé

N° d'art.	Ouverture de clé
7716-020-3	1,3 mm
7716-020-1	1,5 mm
7716-020-50	2,0 mm
7716-020-2	2,5 mm

► 1/4" skrutkovací bit, Pozidriv

N° d'art.	Ouverture de clé
7716-146-100	PZ0
7716-146-101	PZ1
7716-146-102	PZ2

► Embout de tournevis 1/4, TORX®

N° d'art.	Ouverture de clé
7716-144-009	T9
7716-144-010	T10
7716-144-015	T15
7716-144-020	T20
7716-144-025	T25
7716-144-030	T30



► **Embout de tournevis 1/4", TORX® avec guidage du tourillon**

N° d'art.	Ouverture de clé
7716-144-409	T9H
7716-144-410	T10H
7716-144-415	T15H
7716-144-420	T20H
7716-144-425	T25H
7716-144-427	T27H
7716-144-430	T30H

► **Embout de tournevis 1/4", six pans creux (Inbus)**

N° d'art.	Ouverture de clé
7716-142-003	3 mm
7716-142-004	4 mm
7716-142-005	5 mm
7716-142-006	6 mm

► **Douille 1/4" à six pans extérieurs, 25 mm**

N° d'art.	Ouverture de clé
7716-141-004	4,0 mm
7716-141-045	4,5 mm
7716-141-005	5,0 mm
7716-141-055	5,5 mm
7716-141-006	6,0 mm
7716-141-007	7,0 mm
7716-141-008	8,0 mm
7716-141-009	9,0 mm
7716-141-010	10,0 mm
7716-141-011	11,0 mm
7716-141-012	12,0 mm
7716-141-013	13,0 mm
7716-141-014	14,0 mm

► **Douille 1/4" à six pans extérieurs, 50 mm**

N° d'art.	Ouverture de clé
7716-141-104	4 mm
7716-141-105	5 mm
7716-141-106	6 mm
7716-141-107	7 mm
7716-141-108	8 mm
7716-141-109	9 mm
7716-141-110	10 mm

► **Douille 1/4", Torx®**

N° d'art.	Ouverture de clé
7716-143-004	E4
7716-143-005	E5
7716-143-006	E6
7716-143-007	E7
7716-143-008	E8

► **Joint universel 3/8 „ (N° d'art. 7716-380-006)**

► **Adaptateur 3/8 „BIT (N° d'art. 7716-380-007)**

► **Cliquet réversible 3/8 „à dents fines (N° d'art. 7716-380-001)**

► **Extension 3/8 „ (N° d'art. 7716-380-010)**

► **Douille 3/8", six pans creux**

N° d'art.	Ouverture de clé
7716-381-010	10 mm
7716-381-011	11 mm
7716-381-012	12 mm
7716-381-013	13 mm
7716-381-014	14 mm
7716-381-015	15 mm
7716-381-016	16 mm
7716-381-017	17 mm
7716-381-018	18 mm
7716-381-019	19 mm

► **3/8" Douille, Inbus**

N° d'art.	Ouverture de clé
7716-381-718	18 mm

► **Douille 3/8" à six pans creux, 63 mm**

N° d'art.	Ouverture de clé
7716-381-110	10 mm
7716-381-111	11 mm
7716-381-112	12 mm
7716-381-113	13 mm
7716-381-114	14 mm
7716-381-115	15 mm

► **3/8" Douille, Torx®**

N° d'art.	Ouverture de clé
7716-383-010	E 10
7716-383-011	E 11
7716-383-012	E 12
7716-383-014	E 14
7716-383-016	E 16
7716-383-018	E 18

► **Courseur 1/2 „ (N° d'art. 7716-120-016)**

► **Joint universel 1/2 „ (N° d'art. 7716-120-017)**

► **Adaptateur 1/2 „vers 5/16“ (N° d'art. 7716-120-018)**

► **Cliquet réversible 1/2 „à dents fines (N° d'art. 7716-120-001)**

► **Rallonge 1/2**

N° d'art.	longueur
7716-120-006	125 mm
7716-120-007	250 mm

► **Douille 1/2“, courte**

N° d'art.	Ouverture de clé
7716-121-010	10 mm
7716-121-011	11 mm
7716-121-012	12 mm
7716-121-013	13 mm
7716-121-014	14 mm
7716-121-015	15 mm
7716-121-016	16 mm
7716-121-017	17 mm
7716-121-018	18 mm
7716-121-019	19 mm
7716-121-020	20 mm
7716-121-021	21 mm
7716-121-022	22 mm
7716-121-023	23 mm
7716-121-024	24 mm
7716-121-027	27 mm
7716-121-030	30 mm
7716-121-032	32 mm

► **Douille 1/2" à six pans extérieurs, 77 mm**

N° d'art.	Ouverture de clé
7716-121-116	16 mm
7716-121-117	17 mm
7716-121-118	18 mm
7716-121-119	19 mm
7716-121-122	22 mm

► **Douille 1/2“, TORX**

N° d'art.	Ouverture de clé
7716-123-020	E 20
7716-123-022	E 22

► **Douille 1/2" pour bougie d'allumage, TORX®**

N° d'art.	Ouverture de clé
7716-121-716	16 mm
7716-121-721	21 mm





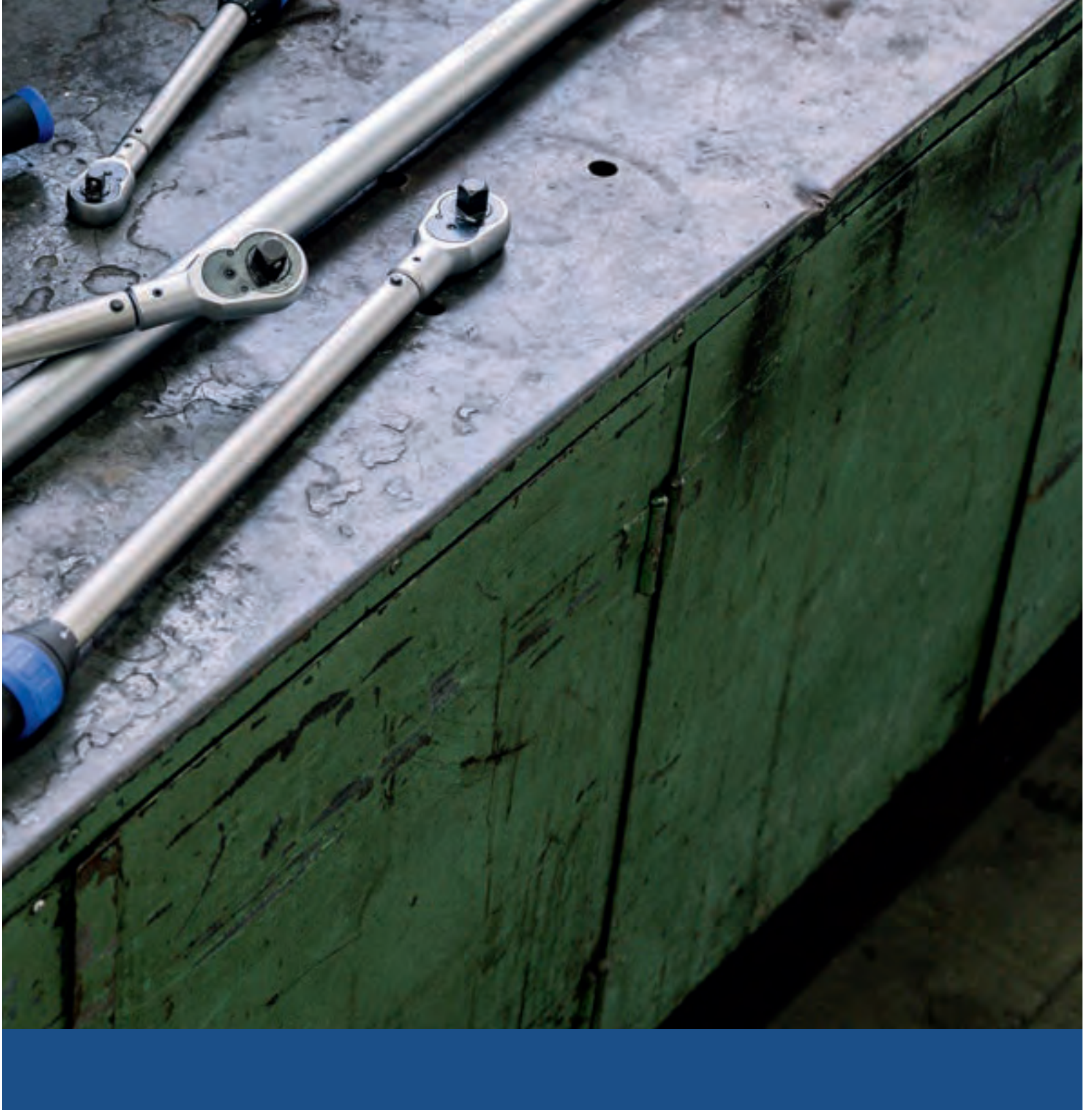

Clé dynamométrique

01

Clé dynamométrique

plus besoin de revenir en arrière

► Description du produit

- MADE IN GERMANY
- Il n'est plus nécessaire de retourner la clé dynamométrique pour soulager le ressort de compression
- Testé selon la norme DIN EN ISO 6789-2:2017 avec certificat d'étalonnage, numéro de série et note d'application
- Un verrouillage sûr, un réglage précis
- Précision de déclenchement $\pm 4\%$ de la valeur de consigne
- déclenchement du couple - guidé : par déclenchement automatique à faible course - acoustique : par clic sonore
- Large éventail d'applications pour le serrage contrôlé des vis dans le domaine des pneumatiques, des deux-roues, des voitures, des véhicules utilitaires et divers cas individuels dans l'industrie et le commerce
- Equerre extérieure selon la norme DIN 3120, ISO 1174-1
- Double échelle (Nm/lbf.ft)
- Livré dans un emballage robuste à retournement automatique



02

Clé dynamométrique 1/4

Espace de travail 1-6 Nm

- N° d'art. [7716-1-6](#)

05

Clé dynamométrique 1/2

Espace de travail 40-200 Nm

- N° d'art. [7716-40-200](#)

03

Clé dynamométrique 1/4

Espace de travail 5-25 Nm

- N° d'art. [7716-5-25](#)

06

Clé dynamométrique 1/2

Espace de travail 60-320 Nm

- N° d'art. [7716-60-320](#)

04

Clé dynamométrique de 3/8

Espace de travail 10-60 Nm

- N° d'art. [7716-10-60](#)

07

Clé dynamométrique 3/4

Espace de travail 300-850 Nm

- N° d'art. [7716-300-850](#)

Les illustrations peuvent différer de l'original.







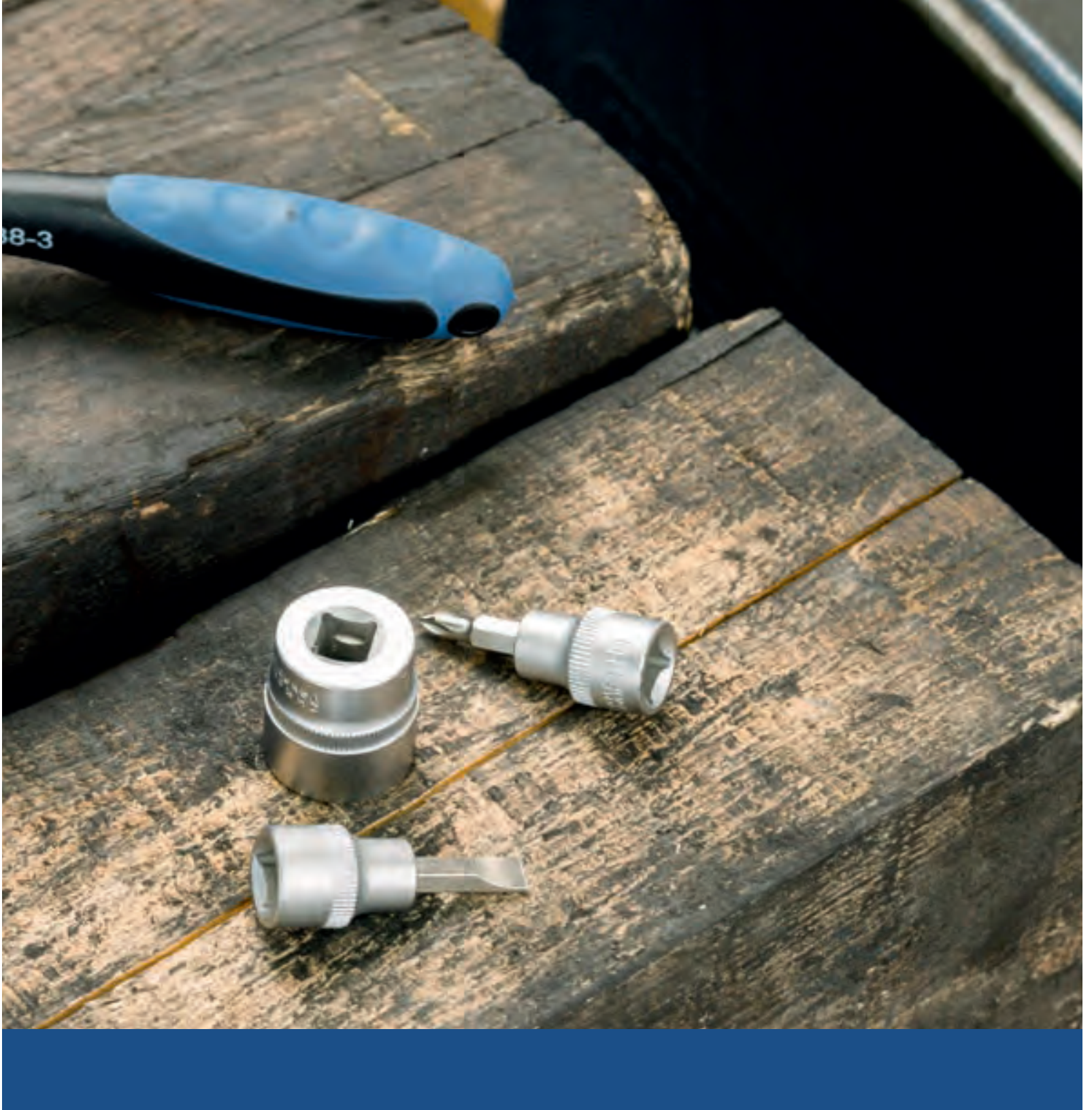

Systemes de clé à douille

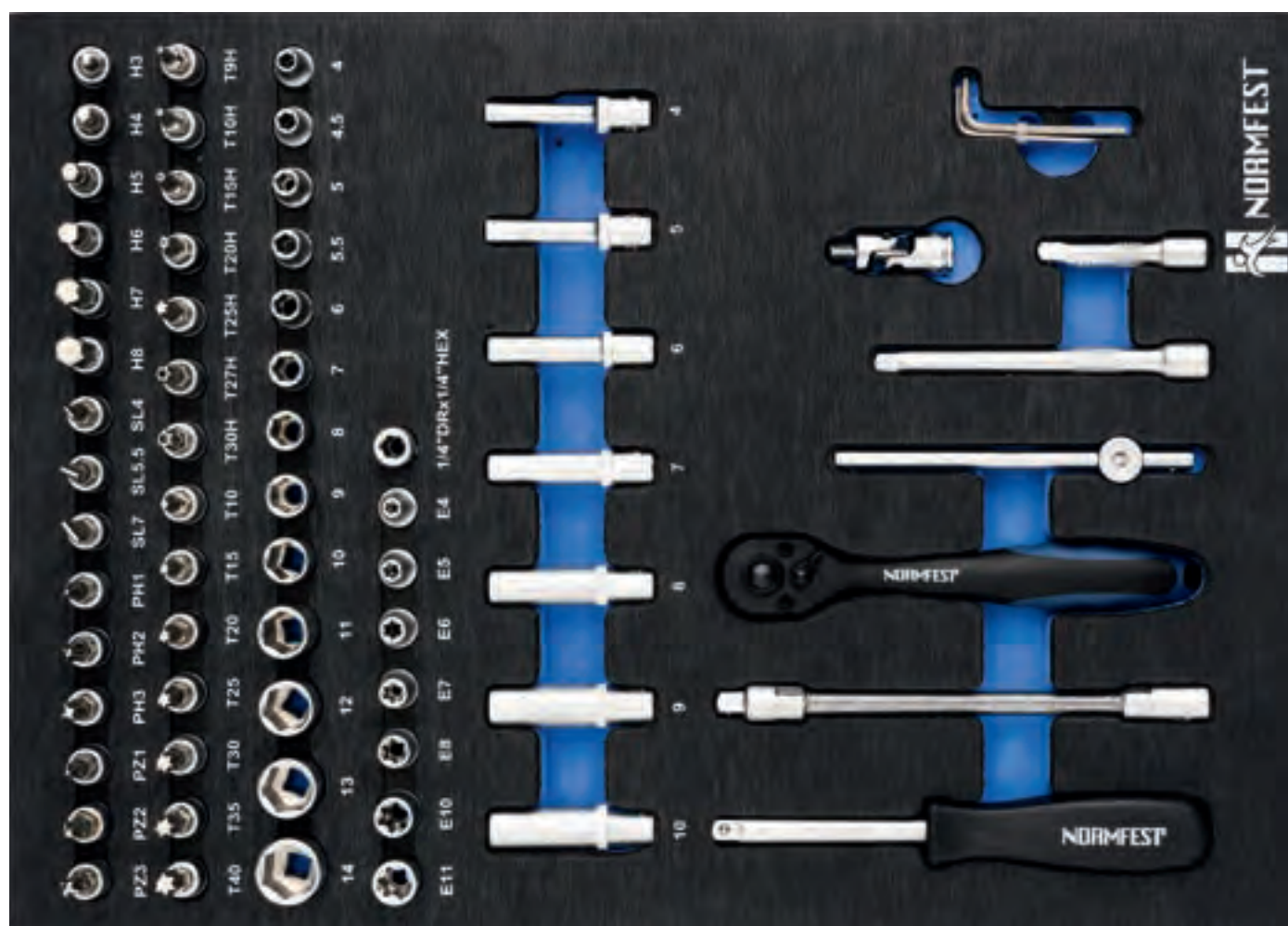

01

Jeu de clés à douille 1/4 „ 68 pièces, taille de tiroir M

► N° d'art. [7716-000-005](#)



L'ensemble comprend:

- adaptateur 3/8“ vers 1/4 (Art. No. 7716-380-017)
- Poignée coulissante 1/4 „ (Art. No. 7716-140-009)
- Poignée enfichable 1/4 „ (Art. No. 7716-140-008)
- Joint universel 1/4 „ (Art. No. 7716-140-014)
- cliquet réversible 1/4 (Art. No. 7716-140-001)

- Extension 1/4 „

N° d'art.
7716-140-016
7716-140-005

Longueur
50 mm
100 mm

- Rallonge flexible 1/4 „
(N° d'art. 7716-140-015)

Les illustrations peuvent différer de l'original.



► **Embout de tournevis 1/4", à fente**

N° d'art.	Ouverture de clé
7716-146-200	0,8x4 mm
7716-146-201	1,0x5,5 mm
7716-146-203	1,2x7 mm

► **Embout de tournevis 1/4", cruciforme**

N° d'art.	Ouverture de clé
7716-146-001	PH1
7716-146-002	PH2
7716-146-003	PH3

► **1/4" skrutkovací bit, Pozidriv**

N° d'art.	Ouverture de clé
7716-146-101	PZ1
7716-146-102	PZ2
7716-146-103	PZ3

► **Embout de tournevis 1/4, TORX®**

N° d'art.	Ouverture de clé
7716-144-010	T10
7716-144-015	T15
7716-144-020	T20
7716-144-025	T25
7716-144-030	T30
7716-144-035	T35
7716-144-040	T40

► **Embout de tournevis 1/4", TORX® avec guidage du tourillon**

N° d'art.	Ouverture de clé
7716-144-409	T9H
7716-144-410	T10H
7716-144-415	T15H
7716-144-420	T20H
7716-144-425	T25H
7716-144-427	T27H
7716-144-430	T30H

► **Embout de tournevis 1/4", six pans creux (Inbus)**

N° d'art.	Ouverture de clé
7716-142-003	3 mm
7716-142-004	4 mm
7716-142-005	5 mm
7716-142-006	6 mm
7716-142-007	7 mm
7716-142-008	8 mm

► **Tournevis coudé**

N° d'art.	Ouverture de clé
7716-020-3	1,3 mm
7716-020-1	1,5 mm
7716-020-50	2,0 mm
7716-020-2	2,5 mm

► **Douille 1/4" à six pans extérieurs, 25 mm**

N° d'art.	Ouverture de clé
7716-141-004	4,0 mm
7716-141-045	4,5 mm
7716-141-005	5,0 mm
7716-141-055	5,5 mm
7716-141-006	6,0 mm
7716-141-007	7,0 mm
7716-141-008	8,0 mm
7716-141-009	9,0 mm
7716-141-010	10,0 mm
7716-141-011	11,0 mm
7716-141-012	12,0 mm
7716-141-013	13,0 mm
7716-141-014	14,0 mm

► **Douille 1/4" à six pans extérieurs, 50 mm**

N° d'art.	Ouverture de clé
7716-141-104	4 mm
7716-141-105	5 mm
7716-141-106	6 mm
7716-141-107	7 mm
7716-141-108	8 mm
7716-141-109	9 mm
7716-141-110	10 mm

► **Douille 1/2", TORX**

N° d'art.	Ouverture de clé
7716-143-004	E4
7716-143-005	E5
7716-143-006	E6
7716-143-007	E7
7716-143-008	E8
7716-143-010	E10
7716-143-011	E11



01

Douille de tournevis 1/4 „
Renforcement transversal (PH) 38 mm

N° d'art.	Ouverture de clé
7716-146-000	PH0
7716-146-001	PH1
7716-146-002	PH2
7716-146-003	PH3



02

Douille de tournevis 1/4 „
Fente (SL) 38 mm

N° d'art.	Ouverture de clé
7716-146-200	0,8x4 mm
7716-146-201	1,0x5,5 mm
7716-146-202	1,2x6,5 mm
7716-146-203	1,2x7 mm



03

Douille de tournevis 1/4 „
Douille hexagonale (Inbus) 38 mm

N° d'art.	Ouverture de clé
7716-142-003	3 mm
7716-142-004	4 mm
7716-142-005	5 mm
7716-142-006	6 mm
7716-142-007	7 mm
7716-142-008	8 mm



04

Douille de tournevis 1/4 „
Pozidriv (PZ) 49 mm

N° d'art.	Ouverture de clé
7716-146-100	PZ0
7716-146-101	PZ1
7716-146-102	PZ2
7716-146-103	PZ3



05

Douille de tournevis 1/4 „
TORX® (T) 38 mm

N° d'art.	Ouverture de clé
7716-144-008	T8
7716-144-009	T9
7716-144-010	T10
7716-144-015	T15
7716-144-020	T20
7716-144-025	T25
7716-144-027	T27
7716-144-030	T30
7716-144-035	T35
7716-144-040	T40



06

Douille de tournevis 1/4 „
TORX® avec guide pour les chevilles (TH) 38 mm

N° d'art.	Ouverture de clé
7716-144-409	T9H
7716-144-410	T10H
7716-144-415	T15H
7716-144-420	T20H
7716-144-425	T25H
7716-144-427	T27H
7716-144-430	T30H



Les illustrations peuvent différer de l'original.





07
Slip Socket 1/4

N° d'art.	Ouverture de clé
7716-141-204	4 mm
7716-141-245	4,5 mm
7716-141-205	5 mm
7716-141-255	5,5 mm
7716-141-206	6,mm
7716-141-207	7 mm
7716-141-208	8 mm
7716-141-209	9 mm
7716-141-210	10 mm
7716-141-211	11 mm
7716-141-212	12 mm
7716-141-213	13 mm
7716-141-214	14 mm
7716-141-215	15 mm

08
Insert de clé à douille 1/4 „hexagone externe 25 mm

N° d'art.	Ouverture de clé
7716-141-045	4,5 mm
7716-141-005	5,0 mm
7716-141-055	5,5 mm
7716-141-006	6,0 mm
7716-141-007	7,0 mm
7716-141-008	8,0 mm
7716-141-009	9,0 mm
7716-141-010	10,0 mm
7716-141-011	11,0 mm
7716-141-012	12,0 mm
7716-141-013	13,0 mm
7716-141-014	14,0 mm

09
Insert de clé à douille 1/4 „ TORX® (T) 24,8 mm

N° d'art.	Ouverture de clé
7716-143-004	E 4
7716-143-005	E 5
7716-143-006	E 6
7716-143-007	E 7
7716-143-008	E 8
7716-143-010	E 10
7716-143-011	E 11



01

Insert de clé à douille 1/4", long

hexagone externe 50 mm

N° d'art.	Ouverture de clé
7716-141-104	4 mm
7716-141-105	5 mm
7716-141-106	6 mm
7716-141-107	7 mm
7716-141-108	8 mm
7716-141-109	9 mm
7716-141-110	10 mm
7716-141-111	11 mm
7716-141-112	12 mm
7716-141-113	13 mm



02

Extension 1/4",

N° d'art.	longueur
7716-140-016	50 mm
7716-140-005	100 mm



03

1/4" Rallonge pivotante

N° d'art.	longueur
7716-140-010	36 mm
7716-140-011	74 mm
7716-140-012	250 mm

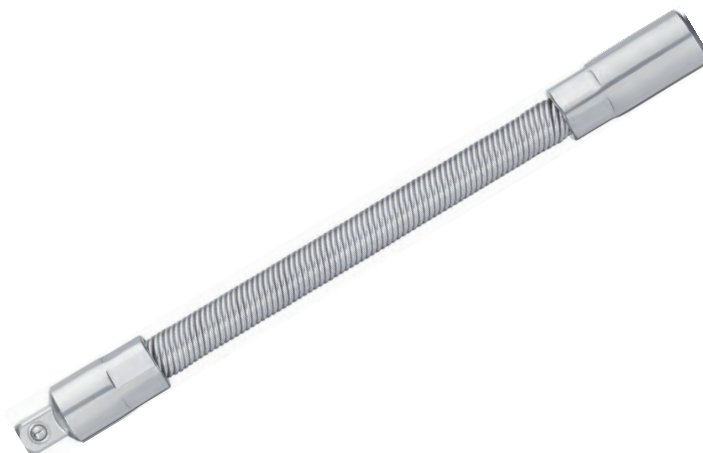

04

Rallonge flexible 1/4",► N° d'art. [7716-140-015](#)

Les illustrations peuvent différer de l'original.



05

Adaptateur 1/4 „à 3/8“

► N° d'art. [7716-140-013](#)



06

Adaptateur 1/4 „à 1/4“

► N° d'art. [7716-140-006](#)



07

Adaptateur 1/4 „

► N° d'art. [7716-140-007](#)





01

Joint universel 1/4 „▶ N° d'art. [7716-140-014](#)

02

Poignée coulissante 1/4 „▶ N° d'art. [7716-140-009](#)

03

Poignée enfichable 1/4 „▶ N° d'art. [7716-140-008](#)*Les illustrations peuvent différer de l'original.*

04

Cliquet réversible 1/4 „à dents fines

72 dents

- ▶ N° d'art. [7716-140-001](#)



05

Kit de réparation 1/4 „pour cliquet réversible 7716-014-2

- ▶ N° d'art. [7716-140-004](#)

06

Cliquet réversible 1/4 „tout acier

- ▶ N° d'art. [7716-140-003](#)



07

Kit de réparation 1/4 „pour cliquet réversible 7716-014-79

- ▶ N° d'art. [7716-140-002](#)



01

Jeu de clés à douille 3/8 „
62 pièces, taille de tiroir M

► N° d'art. [7716-000-006](#)



L'ensemble comprend:

- **Adaptateur 3/8 „BIT** (N° d'art. 7716-380-007)
- **Joint universel 3/8 „** (N° d'art. 7716-380-006)
- **Pièce coulissante / adaptateur 3/8 „** (N° d'art. 7716-380-005)
- **Cliquet réversible 3/8 „à dents fines** (N° d'art. 7716-380-001)
- **Extension 3/8 „**

N° d'art.	longueur
7716-380-009	75 mm
7716-380-012	250 mm



► **Embout de tournevis 3/8", à fente**

N° d'art.	Ouverture de clé
7716-386-001	0,8x6 mm
7716-386-002	1,0x7 mm
7716-386-003	1,2x8 mm

► **Embout de tournevis 3/8", cruciforme**

N° d'art.	Ouverture de clé
7716-386-201	PH1
7716-386-202	PH2
7716-386-203	PH3

► **Embout de tournevis 3/8, Pozidriv**

N° d'art.	Ouverture de clé
7716-386-101	PZ1
7716-386-102	PZ2
7716-386-103	PZ3

► **Embout de tournevis 3/8, TORX®**

N° d'art.	Ouverture de clé
7716-384-015	T15
7716-384-020	T20
7716-384-025	T25
7716-384-027	T27
7716-384-030	T30
7716-384-035	T35
7716-384-040	T40
7716-384-045	T45
7716-384-050	T50
7716-384-055	T55

► **Douille 3/8", six pans creux**

N° d'art.	Ouverture de clé
7716-382-003	3 mm
7716-382-004	4 mm
7716-382-005	5 mm
7716-382-006	6 mm
7716-382-007	7 mm
7716-382-008	8 mm
7716-382-010	10 mm

► **Insert de clé à douille 3/8",**

N° d'art.	Ouverture de clé
7716-381-006	6 mm
7716-381-007	7 mm
7716-381-008	8 mm
7716-381-009	9 mm
7716-381-010	10 mm
7716-381-011	11 mm
7716-381-012	12 mm
7716-381-013	13 mm
7716-381-014	14 mm
7716-381-015	15 mm
7716-381-016	16 mm
7716-381-017	17 mm
7716-381-018	18 mm
7716-381-019	19 mm
7716-381-020	20 mm
7716-381-021	21 mm
7716-381-022	22 mm
7716-381-024	24 mm

► **3/8" Douille longue**

N° d'art.	Ouverture de clé
7716-381-108	8 mm
7716-381-109	9 mm
7716-381-110	10 mm
7716-381-111	11 mm
7716-381-112	12 mm
7716-381-113	13 mm
7716-381-114	14 mm
7716-381-115	15 mm
7716-381-117	17 mm
7716-381-119	19 mm

► **Douille pour bougie d'allumage 3/8", six pans extérieurs**

N° d'art.	Ouverture de clé
7716-381-716	16 mm
7716-381-721	21 mm



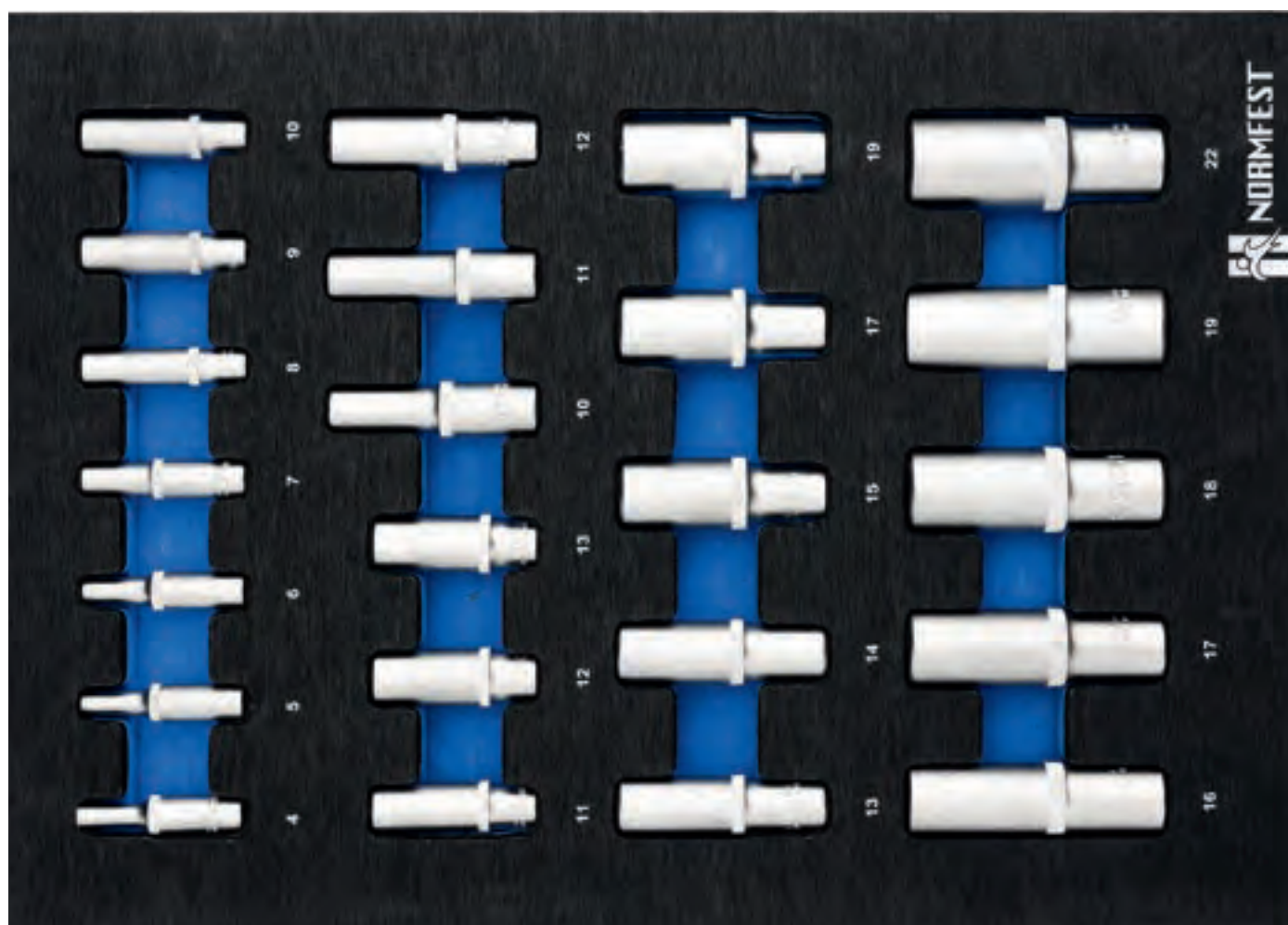

01

Jeu de clés à douilles 1/4 „, 3/8“, 1/2 „, longues 23 pièces, taille de tiroir M

► N° d'art. [7716-000-007](#)



L'ensemble comprend:

► **Insert de clé à douille 1/4 „, long**

N° d'art.	Ouverture de clé
7716-141-104	4 mm
7716-141-105	5 mm
7716-141-106	6 mm
7716-141-107	7 mm
7716-141-108	8 mm
7716-141-109	9 mm
7716-141-110	10 mm
7716-141-111	11 mm
7716-141-112	12 mm
7716-141-113	13 mm

► **Insert de clé à douille 3/8 „, long**

N° d'art.	Ouverture de clé
7716-141-104	4 mm
7716-141-105	5 mm
7716-141-106	6 mm
7716-141-107	7 mm
7716-141-108	8 mm
7716-141-109	9 mm
7716-141-110	10 mm
7716-141-111	11 mm

► **Insert de clé à douille 1/2 „, long**

N° d'art.	Ouverture de clé
7716-121-116	16 mm
7716-121-117	17 mm
7716-121-118	18 mm
7716-121-119	19 mm
7716-121-122	22 mm



02

Douille de tournevis 3/8 „
cruciforme (PH) 49 cm

N° d'art.	Ouverture de clé
7716-386-201	PH1
7716-386-202	PH2
7716-386-203	PH3



03

Douille de tournevis 3/8 „
Fente (SL) 49 mm

N° d'art.	Ouverture de clé
7716-386-001	0,8x6 mm
7716-386-002	1,0x7 mm
7716-386-003	1,2x8 mm



04

Douille de tournevis 3/8 „
Six pans creux (Inbus) 49 mm

N° d'art.	Ouverture de clé
7716-382-003	3 mm
7716-382-004	4 mm
7716-382-005	5 mm
7716-382-006	6 mm
7716-382-007	7 mm
7716-382-008	8 mm
7716-382-010	10 mm



05

Douille de tournevis 3/8 „
Pozidriv (PZ) 49 mm

N° d'art.	Ouverture de clé
7716-386-101	PZ1
7716-386-102	PZ2
7716-386-103	PZ3



06

Douille de tournevis 3/8 „
TORX® (T) 49 mm

N° d'art.	Ouverture de clé
7716-384-015	T15
7716-384-020	T20
7716-384-025	T25
7716-384-027	T27
7716-384-030	T30
7716-384-035	T35
7716-384-040	T40
7716-384-045	T45
7716-384-047	T47
7716-384-050	T50
7716-384-055	T55



07

Douille de tournevis 3/8 „
TORX® avec guidage du tenon (TH) 48 mm

N° d'art.	Ouverture de clé
7716-384-440	T40H
7716-384-445	T45H
7716-384-450	T50H



Les illustrations peuvent différer de l'original.



01

Insert de clé à douille 3/8 „

Six pans creux (Inbus)

N° d'art.	Ouverture de clé
7716-381-006	6 mm
7716-381-007	7 mm
7716-381-008	8 mm
7716-381-009	9 mm
7716-381-010	10 mm
7716-381-011	11 mm
7716-381-012	12 mm
7716-381-013	13 mm
7716-381-014	14 mm
7716-381-015	15 mm
7716-381-016	16 mm
7716-381-017	17 mm
7716-381-018	18 mm
7716-381-019	19 mm
7716-381-020	20 mm
7716-381-021	21 mm
7716-381-022	22 mm
7716-381-024	24 mm



02

Insert de clé à douille 3/8 „

Six pans creux (Inbus) 63 mm

N° d'art.	Ouverture de clé
7716-381-108	8 mm
7716-381-109	9 mm
7716-381-110	10 mm
7716-381-111	11 mm
7716-381-112	12 mm
7716-381-113	13 mm
7716-381-114	14 mm
7716-381-115	15 mm
7716-381-117	17 mm
7716-381-119	19 mm



03

Insert de clé à douille 3/8 „

TORX® (T) 28 mm

N° d'art.	Ouverture de clé
7716-383-004	E 4
7716-383-005	E 5
7716-383-006	E 6
7716-383-007	E 7
7716-383-008	E 8
7716-383-010	E 10
7716-383-011	E 11
7716-383-012	E 12
7716-383-014	E 14
7716-383-016	E 16
7716-383-018	E 18
7716-383-020	E 20



Les illustrations peuvent différer de l'original.



04

Slip Socket 3/8



N° d'art.	Ouverture de clé
7716-381-206	6 mm
7716-381-207	7 mm
7716-381-208	8 mm
7716-381-209	9 mm
7716-381-210	10 mm
7716-381-211	11 mm
7716-381-212	12 mm
7716-381-213	13 mm
7716-381-214	14 mm
7716-381-215	15 mm
7716-381-216	16 mm
7716-381-217	17 mm
7716-381-218	18 mm
7716-381-219	19 mm
7716-381-220	20 mm
7716-381-221	21 mm
7716-381-222	22 mm
7716-381-223	23 mm
7716-381-224	24 mm



05

Adaptateur 3/8 „à 1/2“

► N° d'art. [7716-380-016](#)



06

adaptateur 3/8“ vers 1/4

► N° d'art. [7716-380-017](#)



07

Adaptateur 3/8 „BIT

► N° d'art. [7716-380-007](#)



08

Adaptateur 3/8 „BIT à 3/8“

► N° d'art. [7716-380-008](#)





01

Insert de bougie 3/8 „

Six pans creux (Inbus) 66 mm

N° d'art.	Ouverture de clé
7716-381-716	16 mm
7716-381-718	18 mm
7716-381-721	21 mm



02

Extension 3/8 „

N° d'art.	longueur
7716-380-009	75 mm
7716-380-010	125 mm
7716-380-012	250 mm



03

3/8“ Rallonge pivotante

N° d'art.	longueur
7716-380-013	36 mm
7716-380-014	74 mm
7716-380-015	254 mm





01

Pièce coulissante / adaptateur 3/8 „

► N° d'art. [7716-380-005](#)



02

Joint universel 3/8 „

► N° d'art. [7716-380-006](#)



Les illustrations peuvent différer de l'original.

03

Cliquet réversible 3/8 „à dents fines

72 dents

- ▶ N° d'art. [7716-380-001](#)



04

Kit de réparation 3/8 „pour cliquet réversible 7716-038-3

- ▶ N° d'art. [7716-380-002](#)

05

Cliquet réversible 3/8 „entièrement en acier

- ▶ N° d'art. [7716-380-003](#)



06

Kit de réparation 3/8 „pour cliquet réversible 7716-038-6

- ▶ N° d'art. [7716-380-004](#)

01

Noix de frappe

5 pièces, taille de tiroir S

► N° d'art. [7716-000-026](#)



► **1/2 noix de frappe, longue**

N° d'art.	Ouverture de clé	Diamètre extérieur	longueur
7716-121-615	15 mm	25 mm	15 cm
7716-121-617	17 mm	27 mm	15 cm
7716-121-619	19 mm	29 mm	15 cm
7716-121-621	21 mm	31 mm	15 cm
7716-121-622	22 mm	34 mm	15 cm



02

Jeu de douilles antidérapantes 1/4", 3/8", 1/2

53 pièces, taille de tiroir M

► N° d'art. [7716-000-030](#)

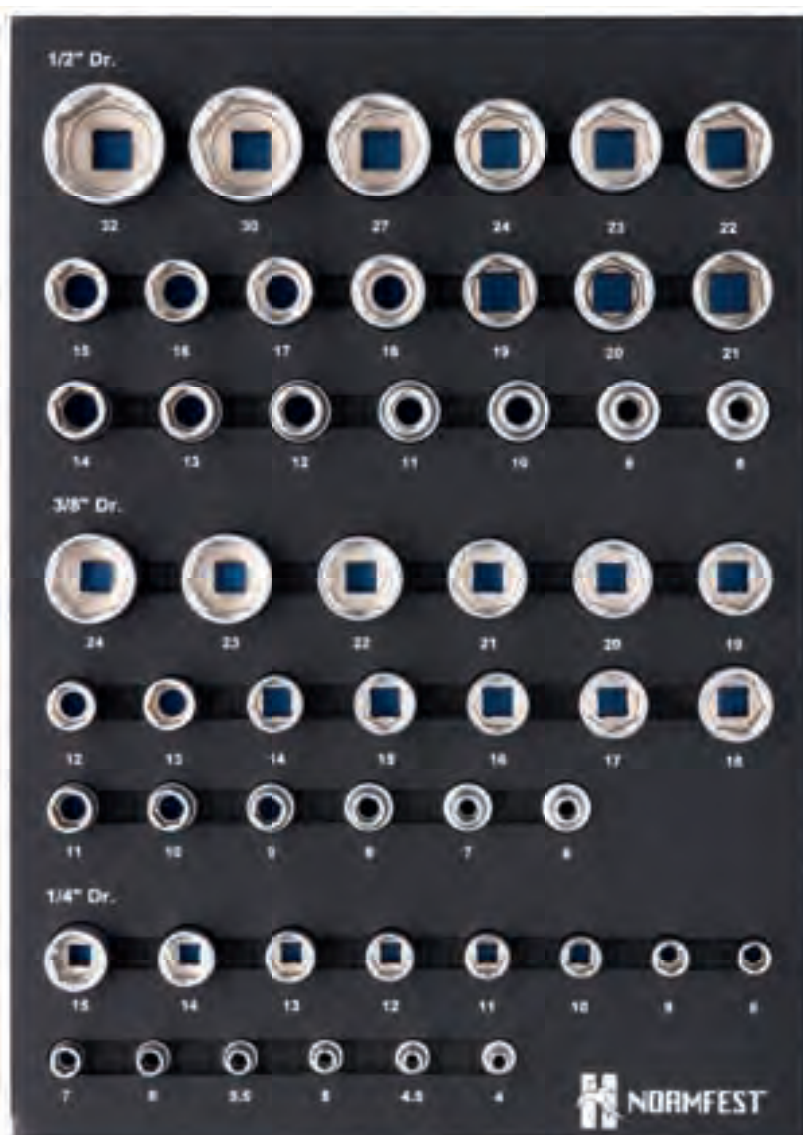

► Slip Socket 1/4

N° d'art.	Ouverture de clé
7716-141-204	4 mm
7716-141-245	4,5 mm
7716-141-205	5 mm
7716-141-255	5,5 mm
7716-141-206	6,mm
7716-141-207	7 mm
7716-141-208	8 mm
7716-141-209	9 mm
7716-141-210	10 mm
7716-141-211	11 mm
7716-141-212	12 mm
7716-141-213	13 mm
7716-141-214	14 mm
7716-141-215	15 mm

► Slip Socket 3/8

N° d'art.	Ouverture de clé
7716-381-206	6 mm
7716-381-207	7 mm
7716-381-208	8 mm
7716-381-209	9 mm
7716-381-210	10 mm
7716-381-211	11 mm
7716-381-212	12 mm
7716-381-213	13 mm
7716-381-214	14 mm
7716-381-215	15 mm
7716-381-216	16 mm
7716-381-217	17 mm
7716-381-218	18 mm
7716-381-219	19 mm
7716-381-220	20 mm
7716-381-221	21 mm
7716-381-222	22 mm
7716-381-223	23 mm
7716-381-224	24 mm

► Slip Socket 1/2

N° d'art.	Ouverture de clé
7716-121-208	8 mm
7716-121-209	9 mm
7716-121-210	10 mm
7716-121-211	11 mm
7716-121-212	12 mm
7716-121-213	13 mm
7716-121-214	14 mm
7716-121-215	15 mm
7716-121-216	16 mm
7716-121-217	17 mm
7716-121-218	18 mm
7716-121-219	19 mm
7716-121-220	20 mm
7716-121-221	21 mm
7716-121-222	22 mm
7716-121-223	23 mm
7716-121-224	24 mm
7716-121-225	27 mm
7716-121-230	30 mm
7716-121-232	32 mm





01

Jeu de clés à douilles 1/2 „XZN
22 pièces, taille de tiroir M



► N° d'art. [7716-000-015](#)

L'ensemble comprend:

- 1/2“ Clé à douille multi-dents, 55 mm
- Douille 1/2“ multi-dents, 100 mm
- Douille 1/2“ multi-dents, 140 mm

N° d'art.	Ouverture de clé	N° d'art.	Ouverture de clé	N° d'art.	Ouverture de clé
7716-125-005	M5	7716-125-105	M5	7716-125-205	M5
7716-125-006	M6	7716-125-106	M6	7716-125-206	M6
7716-125-008	M8	7716-125-108	M8	7716-125-208	M8
7716-125-009	M9	7716-125-109	M9	7716-125-209	M9
7716-125-010	M10	7716-125-110	M10	7716-125-210	M10
7716-125-012	M12	7716-125-112	M12	7716-125-212	M12
7716-125-014	M14	7716-125-114	M14	7716-125-214	M14
7716-125-016	M16				

Les illustrations peuvent différer de l'original.





02

Insert de clé à douille TORX® 1/2",
26 pièces, taille de tiroir M



► N° d'art. [7716-000-016](#)

L'ensemble comprend:

► Douille TORX® 1/2", 55 mm

► Douille TORX® 1/2", 100 mm

► Douille TORX® 1/2", 140 mm

N° d'art.	Ouverture de clé	N° d'art.	Ouverture de clé	N° d'art.	Ouverture de clé
7716-124-020	T20	7716-124-120	T20	7716-124-240	T40
7716-124-025	T25	7716-124-125	T25	7716-124-245	T45
7716-124-027	T27	7716-124-127	T27	7716-124-250	T50
7716-124-030	T30	7716-124-130	T30	7716-124-255	T55
7716-124-040	T40	7716-124-140	T40	7716-124-260	T60
7716-124-045	T45	7716-124-145	T45	7716-124-270	T70
7716-124-050	T50	7716-124-150	T50		
7716-124-055	T55	7716-124-155	T55		
7716-124-060	T60	7716-124-160	T60		
7716-124-070	T70	7716-124-170	T70		





01

Jeu de douilles INBUS 1/2 „
24 pièces, taille de tiroir M

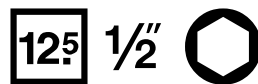

► N° d'art. [7716-000-023](#)

L'ensemble comprend:

► Douille 1/2“ Inbus, 55 mm

► Douille 1/2“ Inbus, 100 mm

► Douille 1/2“ Inbus, 140 mm

N° d'art.	Ouverture de clé	N° d'art.	Ouverture de clé	N° d'art.	Ouverture de clé
7716-122-005	5 mm	7716-122-105	5 mm	7716-122-205	5 mm
7716-122-006	6 mm	7716-122-106	6 mm	7716-122-206	6 mm
7716-122-007	7 mm	7716-122-107	7 mm	7716-122-207	7 mm
7716-122-008	8 mm	7716-122-108	8 mm	7716-122-208	8 mm
7716-122-010	10 mm	7716-122-110	10 mm	7716-122-210	10 mm
7716-122-012	12 mm	7716-122-111	11 mm	7716-122-212	12 mm
7716-122-014	14 mm	7716-122-112	12 mm	7716-122-214	14 mm
7716-122-017	17 mm	7716-122-113	13 mm		
7716-122-019	19 mm				

Les illustrations peuvent différer de l'original.





02

Jeu de clés à douille hexagonale 1/2 „
25 pièces, taille de tiroir M

► N° d'art. [7716-000-004](#)



L'ensemble comprend:

- **Poignée coulissante 1/2 „** (N° d'art. 7716-120-015)
- **1/2“ joint de cardan** (N° d'art. 7716-120-017)
- **cliquet réversible 1/2** (N° d'art. 7716-120-001)

► **Rallonge 1/2**

N° d'art.	longueur
7716-120-006	125 mm
7716-120-007	250 mm

► **Insert de bougie 1/2 „**

N° d'art.	Ouverture de clé
7716-121-716	16 mm
7716-121-721	21 mm

► **Douille 1/2“, six pans extérieurs**

N° d'art.	longueur	Ouverture de clé
7716-121-010	38 mm	10 mm
7716-121-011	38 mm	11 mm
7716-121-012	38 mm	12 mm
7716-121-013	38 mm	13 mm
7716-121-014	38 mm	14 mm
7716-121-015	38 mm	15 mm
7716-121-016	38 mm	16 mm
7716-121-017	38 mm	17 mm
7716-121-018	38 mm	18 mm
7716-121-019	38 mm	19 mm
7716-121-020	38 mm	20 mm
7716-121-021	38 mm	21 mm
7716-121-022	38 mm	22 mm
7716-121-023	38 mm	23 mm
7716-121-024	38 mm	24 mm
7716-121-027	42 mm	27 mm
7716-121-030	44 mm	30 mm
7716-121-032	44 mm	32 mm



01

1/2" Rallonge pivotante

N° d'art.	longueur
7716-120-009	50 mm
7716-120-010	74 mm
7716-120-011	254 mm



02

Poignée coulissante 1/2 „

► N° d'art. [7716-120-015](#)



03

Curseur 1/2 „

► N° d'art. [7716-120-016](#)



04

Joint universel 1/2 „

► N° d'art. [7716-120-017](#)



05

Cliquet réversible 1/2 „à dents fines

72 dents

- ▶ N° d'art. [7716-120-001](#)



06

Kit de réparation pour cliquet réversible 7716-012-6

- ▶ N° d'art. [7716-120-005](#)

07

Cliquet réversible 1/2 „tout acier

- ▶ N° d'art. [7716-120-003](#)



08

Kit de réparation 1/2 „pour cliquet réversible 7716-012-4

- ▶ N° d'art. [7716-120-004](#)

09

Manche articulé 1/2 „avec cliquet réversible

72 dents

- ▶ N° d'art. [7716-120-014](#)

- ▶ Description du produit
 - 670 mm Longueur totale
 - 72 dents



01

Embout de tournevis 1/2

TORX® (T) 55 mm



N° d'art.	Ouverture de clé
7716-124-020	T20
7716-124-025	T25
7716-124-027	T27
7716-124-030	T30
7716-124-040	T40
7716-124-045	T45
7716-124-050	T50
7716-124-055	T55
7716-124-060	T60
7716-124-070	T70

02

Embout de tournevis 1/2

TORX® (T) 100 mm



N° d'art.	Ouverture de clé
7716-124-120	T20
7716-124-125	T25
7716-124-127	T27
7716-124-130	T30
7716-124-140	T40
7716-124-145	T45
7716-124-150	T50
7716-124-155	T55
7716-124-160	T60
7716-124-170	T70

03

Embout de tournevis 1/2

TORX® (T) 140 mm



N° d'art.	Ouverture de clé
7716-124-240	T40
7716-124-245	T45
7716-124-250	T50
7716-124-255	T55
7716-124-260	T60
7716-124-270	T70

04

Embout de tournevis 1/2

TORX® (T) 200 mm



N° d'art.	Ouverture de clé
7716-124-340	T40
7716-124-345	T45
7716-124-350	T50
7716-124-355	T55
7716-124-360	T60
7716-124-370	T70



05

1/2" Douille

Hexagone extérieur court



N° d'art.	longueur	Ouverture de clé
7716-121-008	38 mm	8 mm
7716-121-010	38 mm	10 mm
7716-121-011	38 mm	11 mm
7716-121-012	38 mm	12 mm
7716-121-013	38 mm	13 mm
7716-121-014	38 mm	14 mm
7716-121-015	38 mm	15 mm
7716-121-016	38 mm	16 mm
7716-121-017	38 mm	17 mm
7716-121-018	38 mm	18 mm
7716-121-019	38 mm	19 mm
7716-121-020	38 mm	20 mm
7716-121-021	38 mm	21 mm
7716-121-022	38 mm	22 mm
7716-121-023	38 mm	23 mm
7716-121-024	38 mm	24 mm
7716-121-027	42 mm	27 mm
7716-121-030	44 mm	30 mm
7716-121-032	44 mm	32 mm

06

1/2" Douille

Hexagone externe long, 77 mm



N° d'art.	Ouverture de clé
7716-121-110	10 mm
7716-121-111	11 mm
7716-121-112	12 mm
7716-121-113	13 mm
7716-121-114	14 mm
7716-121-115	15 mm
7716-121-116	16 mm
7716-121-117	17 mm
7716-121-118	18 mm
7716-121-119	19 mm
7716-121-122	22 mm

07

1/2" Douille à chocs

bref



N° d'art.	Ouverture de clé
7716-121-410	10 mm
7716-121-411	11 mm
7716-121-412	12 mm
7716-121-413	13 mm
7716-121-414	14 mm
7716-121-415	15 mm
7716-121-416	16 mm
7716-121-417	17 mm
7716-121-418	18 mm
7716-121-419	19 mm
7716-121-421	21 mm
7716-121-422	22 mm
7716-121-424	24 mm

08

1/2" Douille à chocs

long



N° d'art.	Ouverture de clé
7716-121-510	10 mm
7716-121-511	11 mm
7716-121-512	12 mm
7716-121-513	13 mm
7716-121-514	14 mm
7716-121-515	15 mm
7716-121-516	16 mm
7716-121-517	17 mm
7716-121-518	18 mm
7716-121-519	19 mm
7716-121-521	21 mm
7716-121-522	22 mm
7716-121-524	24 mm



01

Embout de tournevis 1/2

Dent multiple (XZN) 55 mm



N° d'art.	Ouverture de clé
7716-125-005	M5
7716-125-006	M6
7716-125-008	M8
7716-125-009	M9
7716-125-010	M10
7716-125-012	M12
7716-125-014	M14
7716-125-016	M16

02

Embout de tournevis 1/2

Dent multiple (XZN) 100 mm



N° d'art.	Ouverture de clé
7716-125-105	M5
7716-125-106	M6
7716-125-108	M8
7716-125-109	M9
7716-125-110	M10
7716-125-112	M12
7716-125-114	M14

03

Embout de tournevis 1/2

Dent multiple (XZN) 140 mm



N° d'art.	Ouverture de clé
7716-125-205	M5
7716-125-206	M6
7716-125-208	M8
7716-125-209	M9
7716-125-210	M10
7716-125-212	M12
7716-125-214	M14

04

Embout de tournevis 1/2

Dent multiple (XZN) 200 mm



N° d'art.	Ouverture de clé
7716-125-308	M8
7716-125-310	M10
7716-125-312	M12
7716-125-314	M14



05

Embout de tournevis 1/2

Six pans creux (Inbus) 55 mm



N° d'art.	Ouverture de clé
7716-122-005	5 mm
7716-122-006	6 mm
7716-122-007	7 mm
7716-122-008	8 mm
7716-122-010	10 mm
7716-122-012	12 mm
7716-122-014	14 mm
7716-122-017	17 mm
7716-122-019	19 mm

06

1/2" Schraubendreher-Einsatz

Six pans creux (Inbus) 100 mm



N° d'art.	Ouverture de clé
7716-122-105	5 mm
7716-122-106	6 mm
7716-122-107	7 mm
7716-122-108	8 mm
7716-122-110	10 mm
7716-122-111	11 mm
7716-122-112	12 mm
7716-122-113	13 mm

07

Embout de tournevis 1/2

Six pans creux (Inbus) 140 mm



N° d'art.	Ouverture de clé
7716-122-205	5 mm
7716-122-206	6 mm
7716-122-207	7 mm
7716-122-208	8 mm
7716-122-210	10 mm
7716-122-212	12 mm
7716-122-214	14 mm

08

Embout de tournevis 1/2

Six pans creux (Inbus) 200 mm



N° d'art.	Ouverture de clé
7716-122-305	5 mm
7716-122-306	6 mm
7716-122-307	7 mm
7716-122-308	8 mm
7716-122-310	10 mm
7716-122-312	12 mm



01

1/2" Douille à chocs

Hexagone double, 50 mm

N° d'art.	Ouverture de clé
7716-121-432	32 mm
7716-121-436	36 mm



02

1/2" Douille

TORX® (T) 38 mm

N° d'art.	Ouverture de clé
7716-123-010	E 10
7716-123-011	E 11
7716-123-012	E 12
7716-123-014	E 14
7716-123-016	E 16
7716-123-018	E 18
7716-123-020	E 20
7716-123-022	E 22
7716-123-024	E 24



03

Slip Socket 1/2

N° d'art.	Ouverture de clé
7716-121-208	8 mm
7716-121-209	9 mm
7716-121-210	10 mm
7716-121-211	11 mm
7716-121-212	12 mm
7716-121-213	13 mm
7716-121-214	14 mm
7716-121-215	15 mm
7716-121-216	16 mm
7716-121-217	17 mm
7716-121-218	18 mm
7716-121-219	19 mm
7716-121-220	20 mm
7716-121-221	21 mm
7716-121-222	22 mm
7716-121-223	23 mm
7716-121-224	24 mm
7716-121-225	27 mm
7716-121-230	30 mm
7716-121-232	32 mm



04

adaptateur 1/2

N° d'art.	Désignation de l'article
7716-120-018	ADAPTATEUR 1/2" À 5/16"
7716-120-013	ADAPTATEUR 1/2" AUF3/8"
7716-120-012	ADAPTATEUR 1/2" AUF 3/4"



05

Rallonge 1/2

N° d'art.	longueur
7716-120-006	125 mm
7716-120-007	250 mm
7716-120-008	750 mm



06

Adaptateur 1/2 „à 3/8“

► N° d'art. [7716-120-013](#)

07

1/2" Clé à bougie

66 mm

N° d'art.	Ouverture de clé
7716-121-716	16 mm
7716-121-721	21 mm



01

Insert de clé à douille 3/4 „

Hexagone externe

N° d'art.	longueur	Ouverture de clé
7716-341-019	50 mm	19 mm
7716-341-021	50 mm	21 mm
7716-341-022	50 mm	22 mm
7716-341-023	50 mm	23 mm
7716-341-024	50 mm	24 mm
7716-341-026	50 mm	26 mm
7716-341-027	52 mm	27 mm
7716-341-028	52 mm	28 mm
7716-341-030	54 mm	30 mm
7716-341-032	56 mm	32 mm
7716-341-034	58 mm	34 mm
7716-341-036	58 mm	36 mm
7716-341-038	60 mm	38 mm
7716-341-041	64 mm	41 mm
7716-341-046	68 mm	46 mm
7716-341-050	68 mm	50 mm



02

Jeu de clés à douille 3/4 „

20 pièces, taille de tiroir L

20 3/4" 
► N° d'art. [7716-000-018](#)

L'ensemble comprend:

► **Poignée coulissante 3/4 „** (Art. No. 7716-340-005)► **Cliquet réversible 3/4 „** (Art. No. 7716-340-001)► **Extension 3/4 „**

N° d'art.	longueur
7716-340-002	100 mm
7716-340-003	200 mm
7716-340-004	400 mm

► **Insert de clé à douille 3/4 „**

N° d'art.	longueur	Ouverture de clé
7716-341-019	50 mm	19 mm
7716-341-021	50 mm	21 mm
7716-341-022	50 mm	22 mm
7716-341-023	50 mm	23 mm
7716-341-024	50 mm	24 mm
7716-341-026	50 mm	26 mm
7716-341-028	52 mm	28 mm
7716-341-030	54 mm	30 mm
7716-341-032	56 mm	32 mm
7716-341-034	58 mm	34 mm
7716-341-036	58 mm	36 mm
7716-341-038	60 mm	38 mm
7716-341-041	64 mm	41 mm
7716-341-046	68 mm	46 mm
7716-341-050	68 mm	50 mm



Les illustrations peuvent différer de l'original.



03

Insert de clé à douille à chocs 3/4 „

N° d'art.	longueur
7716-341-424	44 mm
7716-341-430	50 mm
7716-341-432	50 mm
7716-341-436	50 mm



04

Extension 3/4 „

N° d'art.	longueur
7716-340-002	100 mm
7716-340-003	200 mm
7716-340-004	400 mm



05

Poignée coulissante 3/4 „

► N° d'art. [7716-340-005](#)



06

Cliquet réversible 3/4 „

► N° d'art. [7716-340-001](#)



01

Insert de clé à douille 1 „

Double hexagone

N° d'art.	longueur	Ouverture de clé
7716-101-050	75 mm	50 mm
7716-101-055	80 mm	55 mm
7716-101-060	85 mm	60 mm
7716-101-065	87 mm	65 mm
7716-101-070	93 mm	70 mm
7716-101-080	103 mm	80 mm

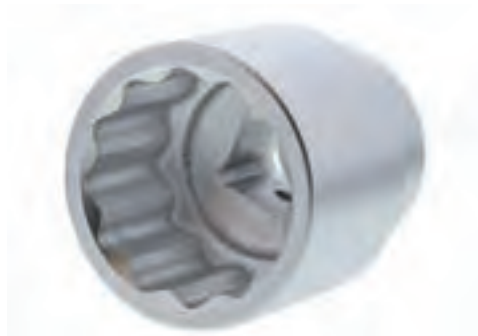
*Les illustrations peuvent différer de l'original.*

02

Rallonge de 1

N° d'art.	longueur
7716-100-003	200 mm
7716-100-004	400 mm



03

Poignée coulissante 1 „

► N° d'art. [7716-100-005](#)



04

Curseur 1 „

► N° d'art. [7716-100-002](#)

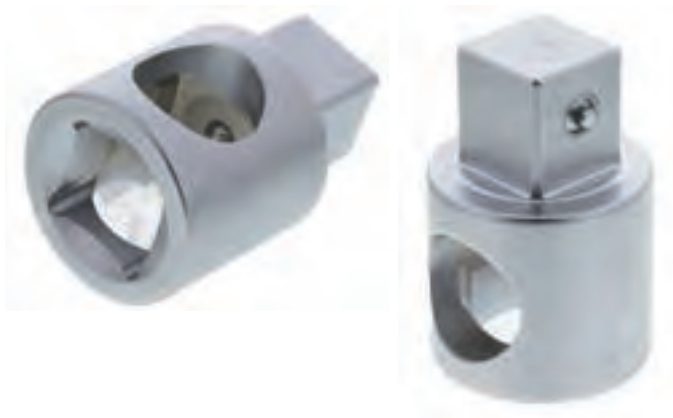

05

Cliquet réversible 1 „

► N° d'art. [7716-100-001](#)



01

Bit Box

32 pièces

► N° d'art. [7716-070-1](#)



02

Bit Box 1/4

32 pièces

► N° d'art. [7716-070-4](#)



03

Porte-embouts

Quick Release

► N° d'art. [7716-070-3](#)

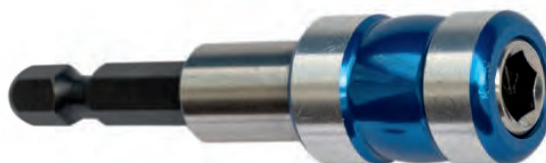

04

Bit Box

57 pièces longues

► N° d'art. [7716-070-2](#)



Les illustrations peuvent différer de l'original.

05

Genouillère Normfest

► N° d'art. [7716-060-5](#)

► Description du produit

- excellent comme coussin pour les genoux
- pour des travaux tels que le remplacement des microfiltres dans les intérieurs de véhicules (boîtes à gants)
- extrêmement léger
- s'insère dans n'importe quel tiroir



06

Couteau coupeur Normfest

► N° d'art. [7716-060-1](#)

► Description du produit

- plastique robuste
- gaine caoutchoutée pour une prise en main ferme
- remplacement facile et sûr de la lame
- avec une lame noire



07

Couteau coupeur Normfest

► N° d'art. [7716-060-2](#)

► Description du produit

- en métal intégral
- pour un usage intensif
- remplacement facile et sûr de la lame
- avec une lame noire



08

Couteau de sécurité Normfest

► N° d'art. [7716-060-3](#)

► Description du produit

- avec 2 niveaux de fonction
- rétraction automatique lorsque la lame n'est pas utilisée
- verrouillage pour la lame en extension permanente
- avec une lame trapézoïdale noire



01

Jeu de limes

5 pièces, taille de tiroir S

▶ N° d'art. [7716-000-027](#)

L'ensemble comprend:

- ▶ 1 x Lime triangulaire (N° d'art. 7716-040-12)
- ▶ 1 x Lime à main plate (N° d'art. 7716-040-13)
- ▶ 1 x Lime demi-ronde (N° d'art. 7716-040-14)
- ▶ 1 x Lime ronde (N° d'art. 7716-040-15)
- ▶ 1 x Lime oblique (N° d'art. 7716-040-16)



02

Jeu de cliquets à anneaux Maul 15° 8-15mm

6 pièces, taille de tiroir S

▶ N° d'art. [7716-000-028](#)

L'ensemble comprend:

- ▶ 1 x SW 8 (N° d'art. 7716-600-8)
- ▶ 1 x SW 10 (N° d'art. 7716-600-10)
- ▶ 1 x SW 11 (N° d'art. 7716-600-11)
- ▶ 1 x SW 12 (N° d'art. 7716-600-12)
- ▶ 1 x SW 13 (N° d'art. 7716-600-13)
- ▶ 1 x SW 15 (N° d'art. 7716-600-15)



03

Jeu de cliquets à anneaux Maul 15° 16-22mm

6 pièces, taille de tiroir S

▶ N° d'art. [7716-000-029](#)

L'ensemble comprend:

- ▶ 1 x SW 16 (N° d'art. 7716-600-16)
- ▶ 1 x SW 17 (N° d'art. 7716-600-17)
- ▶ 1 x SW 18 (N° d'art. 7716-600-18)
- ▶ 1 x SW 19 (N° d'art. 7716-600-19)
- ▶ 1 x SW 21 (N° d'art. 7716-600-21)
- ▶ 1 x SW 22 (N° d'art. 7716-600-22)







Clé

01

Clé à fourche double

N° d'art.	longueur	Ouverture de clé
7716-206-7	125 mm	6x7 mm
7716-208-9	140 mm	8x9 mm
7716-210-11	155 mm	10x11 mm
7716-212-13	170 mm	12x13 mm
7716-214-15	185 mm	14x15 mm
7716-216-17	205 mm	16x17 mm
7716-218-19	215 mm	18x19 mm
7716-220-22	230 mm	20x22 mm
7716-221-23	240 mm	21x23 mm
7716-224-27	255 mm	24x27 mm
7716-225-28	280 mm	25x28 mm
7716-230-32	290 mm	30x32 mm



02

Jeu de clés à fourche double

12 pièces, taille de tiroir M

► N° d'art. [7716-000-008](#)

L'ensemble comprend:

► **Clé à fourche double**

N° d'art.	longueur	Ouverture de clé
7716-206-7	125 mm	6x7 mm
7716-208-9	140 mm	8x9 mm
7716-210-11	155 mm	10x11 mm
7716-212-13	170 mm	12x13 mm
7716-214-15	185 mm	14x15 mm
7716-216-17	205 mm	16x17 mm
7716-218-19	215 mm	18x19 mm
7716-220-22	230 mm	20x22 mm
7716-221-23	240 mm	21x23 mm
7716-224-27	255 mm	24x27 mm
7716-225-28	280 mm	25x28 mm
7716-230-32	290 mm	30x32 mm



Les illustrations peuvent différer de l'original.



03

Clé polygonale double

profond à manivelle



N° d'art.	longueur	Ouverture de clé
7716-106-7	175 mm	6x7 mm
7716-108-9	190 mm	8x9 mm
7716-110-11	205 mm	10x11 mm
7716-112-13	220 mm	12x13 mm
7716-114-15	245 mm	14x15 mm
7716-116-17	270 mm	16x17 mm
7716-118-19	295 mm	18x19 mm
7716-120-22	315 mm	20x22 mm
7716-121-23	340 mm	21x23 mm
7716-124-27	350 mm	24x27 mm
7716-125-28	355 mm	25x28 mm
7716-130-32	365 mm	

04

Jeu de clés à anneau double

11 pièces, taille de tiroir M

► N° d'art. [7716-000-009](#)



L'ensemble comprend:

► Clé polygonale double

N° d'art.	longueur	Ouverture de clé
7716-106-7	175 mm	6x7 mm
7716-108-9	190 mm	8x9 mm
7716-110-11	205 mm	10x11 mm
7716-112-13	220 mm	12x13 mm
7716-114-15	245 mm	14x15 mm
7716-116-17	270 mm	16x17 mm
7716-118-19	295 mm	18x19 mm
7716-120-22	315 mm	20x22 mm
7716-121-23	340 mm	21x23 mm
7716-124-27	350 mm	24x27 mm
7716-125-28	355 mm	25x28 mm



01

Clé mixte

N° d'art.	longueur	Ouverture de clé
7716-300-6	105 mm	6 mm
7716-300-7	115 mm	7 mm
7716-300-8	125 mm	8 mm
7716-300-9	135 mm	9 mm
7716-300-10	145 mm	10 mm
7716-300-11	155 mm	11 mm
7716-300-12	165 mm	12 mm
7716-300-13	175 mm	13 mm
7716-300-14	185 mm	14 mm
7716-300-15	195 mm	15 mm
7716-300-16	205 mm	16 mm
7716-300-17	215 mm	17 mm
7716-300-18	225 mm	18 mm
7716-300-19	230 mm	19 mm
7716-300-20	245 mm	20 mm
7716-300-21	285 mm	21 mm
7716-300-22	265 mm	22 mm
7716-300-24	285 mm	24 mm
7716-300-27	310 mm	27 mm
7716-300-30	345 mm	30 mm
7716-300-32	365 mm	32 mm
7716-300-36	410 mm	36 mm



02

Jeu de clés mixtes

17 pièces, taille de tiroir M

► N° d'art. [7716-000-010](#)

L'ensemble comprend:

► **Clé mixte**

N° d'art.	longueur
7716-300-6	105 mm
7716-300-7	115 mm
7716-300-8	125 mm
7716-300-9	135 mm
7716-300-10	145 mm
7716-300-11	155 mm
7716-300-12	165 mm
7716-300-13	175 mm
7716-300-14	185 mm
7716-300-15	195 mm
7716-300-16	205 mm
7716-300-17	215 mm
7716-300-18	225 mm
7716-300-19	230 mm
7716-300-22	265 mm
7716-300-24	285 mm
7716-300-27	310 mm

**M**

Les illustrations peuvent différer de l'original.



03

Jeu de clés mixtes

54 pièces, taille de tiroir XL

► N° d'art. [7716-000-003](#)



XL



L'ensemble comprend:

► Clé mixte

N° d'art.	longueur	Ouverture de clé
7716-300-6	105 mm	6 mm
7716-300-7	115 mm	7 mm
7716-300-8	125 mm	8 mm
7716-300-9	135 mm	9 mm
7716-300-10	145 mm	10 mm
7716-300-11	155 mm	11 mm
7716-300-12	165 mm	12 mm
7716-300-13	175 mm	13 mm
7716-300-14	185 mm	14 mm
7716-300-15	195 mm	15 mm
7716-300-16	205 mm	16 mm
7716-300-17	215 mm	17 mm
7716-300-18	225 mm	18 mm
7716-300-19	230 mm	19 mm
7716-300-20	245 mm	20 mm
7716-300-21	285 mm	21 mm
7716-300-22	265 mm	22 mm
7716-300-24	285 mm	24 mm
7716-300-27	310 mm	27 mm
7716-300-30	345 mm	30 mm
7716-300-32	365 mm	32 mm

► Clé à fourche double

N° d'art.	longueur	Ouverture de clé
7716-206-7	125 mm	6x7 mm
7716-208-9	140 mm	8x9 mm
7716-210-11	155 mm	10x11 mm
7716-212-13	170 mm	12x13 mm
7716-214-15	185 mm	14x15 mm
7716-216-17	205 mm	16x17 mm
7716-218-19	215 mm	18x19 mm
7716-220-22	230 mm	20x22 mm
7716-221-23	240 mm	21x23 mm
7716-224-27	255 mm	24x27 mm
7716-225-28	280 mm	25x28 mm
7716-230-32	290 mm	30x32 mm

► Clé mixte à cliquet sans articulation

N° d'art.	longueur	Ouverture de clé
7716-400-9	140 mm	9 mm
7716-400-10	160 mm	10 mm
7716-400-11	170 mm	11 mm
7716-400-12	175 mm	12 mm
7716-400-13	180 mm	13 mm
7716-400-14	185 mm	14 mm
7716-400-15	200 mm	15 mm
7716-400-16	230 mm	16 mm
7716-400-17	225 mm	17 mm
7716-400-18	235 mm	18 mm
7716-400-19	245 mm	19 mm

► Clé polygonale double

N° d'art.	longueur	Ouverture de clé
7716-106-7	175 mm	6x7 mm
7716-108-9	190 mm	8x9 mm
7716-110-11	205 mm	10x11 mm
7716-112-13	220 mm	12x13 mm
7716-114-15	245 mm	14x15 mm
7716-116-17	270 mm	16x17 mm
7716-118-19	295 mm	18x19 mm
7716-120-22	315 mm	20x22 mm
7716-121-23	340 mm	21x23 mm
7716-124-27	350 mm	24x27 mm



01

Clé mixte à cliquet

N° d'art.	longueur	Ouverture de clé
7716-400-9	140 mm	9 mm
7716-400-10	160 mm	10 mm
7716-400-11	170 mm	11 mm
7716-400-12	175 mm	12 mm
7716-400-13	180 mm	13 mm
7716-400-14	185 mm	14 mm
7716-400-15	200 mm	15 mm
7716-400-16	230 mm	16 mm
7716-400-17	225 mm	17 mm
7716-400-18	235 mm	18 mm
7716-400-19	245 mm	19 mm



02

Jeu de clés mixtes à cliquet

Tiroir 44 pièces taille L

► N° d'art. [7716-000-017](#)



L'ensemble comprend:

► Clé mixte

N° d'art.	longueur	Ouverture de clé
7716-300-6	105 mm	6 mm
7716-300-7	115 mm	7 mm
7716-300-8	125 mm	8 mm
7716-300-9	135 mm	9 mm
7716-300-10	145 mm	10 mm
7716-300-11	155 mm	11 mm
7716-300-12	165 mm	12 mm
7716-300-13	175 mm	13 mm
7716-300-14	185 mm	14 mm
7716-300-15	195 mm	15 mm
7716-300-16	205 mm	16 mm
7716-300-17	215 mm	17 mm
7716-300-18	225 mm	18 mm
7716-300-19	230 mm	19 mm
7716-300-20	245 mm	20 mm
7716-300-21	285 mm	21 mm
7716-300-22	265 mm	22 mm
7716-300-24	285 mm	24 mm
7716-300-27	310 mm	27 mm
7716-300-30	345 mm	30 mm
7716-300-32	365 mm	32 mm

► Clé à fourche double

N° d'art.	longueur	Ouverture de clé
7716-206-7	125 mm	6x7 mm
7716-208-9	140 mm	8x9 mm
7716-210-11	155 mm	10x11 mm
7716-212-13	170 mm	12x13 mm
7716-214-15	185 mm	14x15 mm
7716-216-17	205 mm	16x17 mm
7716-218-19	215 mm	18x19 mm
7716-220-22	230 mm	20x22 mm
7716-221-23	240 mm	21x23 mm
7716-224-27	255 mm	24x27 mm
7716-225-28	280 mm	25x28 mm
7716-230-32	290 mm	30x32 mm

► Clé mixte à cliquet sans articulation

N° d'art.	longueur	Ouverture de clé
7716-400-9	140 mm	9 mm
7716-400-10	160 mm	10 mm
7716-400-11	170 mm	11 mm
7716-400-12	175 mm	12 mm
7716-400-13	180 mm	13 mm
7716-400-14	185 mm	14 mm
7716-400-15	200 mm	15 mm
7716-400-16	230 mm	16 mm
7716-400-17	225 mm	17 mm
7716-400-18	235 mm	18 mm
7716-400-19	245 mm	19 mm



01

Clé mixte à cliquet articulée

N° d'art.	longueur	Ouverture de clé
7716-500-8	135 mm	8 mm
7716-500-9	140 mm	9 mm
7716-500-10	160 mm	10 mm
7716-500-11	165 mm	11 mm
7716-500-12	170 mm	12 mm
7716-500-13	180 mm	13 mm
7716-500-14	185 mm	14 mm
7716-500-15	200 mm	15 mm
7716-500-16	210 mm	16 mm
7716-500-17	225 mm	17 mm
7716-500-18	235 mm	18 mm
7716-500-19	245 mm	19 mm
7716-500-21	285 mm	21 mm



02

Jeu de clés mixtes à cliquet articulé

13 pièces, taille de tiroir M

► N° d'art. [7716-000-014](#)

L'ensemble comprend:

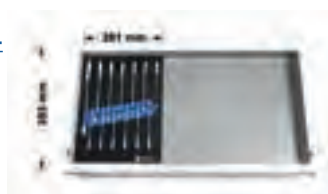
► **Clé mixte à cliquet articulée**

N° d'art.	longueur	Ouverture de clé
7716-500-8	135 mm	8 mm
7716-500-9	140 mm	9 mm
7716-500-10	160 mm	10 mm
7716-500-11	165 mm	11 mm
7716-500-12	170 mm	12 mm
7716-500-13	180 mm	13 mm
7716-500-14	185 mm	14 mm
7716-500-15	200 mm	15 mm
7716-500-16	210 mm	16 mm
7716-500-17	225 mm	17 mm
7716-500-18	235 mm	18 mm
7716-500-19	245 mm	19 mm
7716-500-21	285 mm	21 mm

M

03

Phrase clé

Tiroir 37 pièces taille L

► N° d'art. [7716-000-001](#)



L'ensemble comprend:



► Clé mixte

N° d'art.	longueur	Ouverture de clé
7716-300-6	105 mm	6 mm
7716-300-7	115 mm	7 mm
7716-300-8	125 mm	8 mm
7716-300-9	135 mm	9 mm
7716-300-10	145 mm	10 mm
7716-300-11	155 mm	11 mm
7716-300-12	165 mm	12 mm
7716-300-13	175 mm	13 mm
7716-300-14	185 mm	14 mm
7716-300-15	195 mm	15 mm
7716-300-16	205 mm	16 mm
7716-300-17	215 mm	17 mm
7716-300-18	225 mm	18 mm
7716-300-19	230 mm	19 mm
7716-300-21	285 mm	21 mm
7716-300-22	265 mm	22 mm
7716-300-24	285 mm	24 mm
7716-300-27	310 mm	27 mm

► Clé polygonale double

N° d'art.	longueur	Ouverture de clé
7716-106-7	175 mm	6x7 mm
7716-108-9	190 mm	8x9 mm
7716-110-11	205 mm	10x11 mm
7716-112-13	220 mm	12x13 mm
7716-114-15	245 mm	14x15 mm
7716-116-17	270 mm	16x17 mm
7716-118-19	295 mm	18x19 mm
7716-120-22	315 mm	20x22 mm
7716-121-23	340 mm	21x23 mm
7716-124-27	350 mm	24x27 mm

► Clé à fourche double

N° d'art.	longueur	Ouverture de clé
7716-206-7	125 mm	6x7 mm
7716-208-9	140 mm	8x9 mm
7716-210-11	155 mm	10x11 mm
7716-212-13	170 mm	12x13 mm
7716-214-15	185 mm	14x15 mm
7716-216-17	205 mm	16x17 mm
7716-218-19	215 mm	18x19 mm
7716-220-22	230 mm	20x22 mm
7716-221-23	240 mm	21x23 mm







Tournevis

01

Tournevis à fente

N° d'art.	Longueur de la lame	Largeur de la lame
7716-020-10	75 mm	3 mm
7716-020-14	100 mm	4 mm
7716-020-7	125 mm	5,5 mm
7716-020-6	150 mm	6,5 mm
7716-020-9	150 mm	8 mm
7716-020-13	200 mm	10 mm

02

tournevis cruciforme

N° d'art.	Longueur de la lame	Ouverture de clé
7716-020-5	75 mm	PH0
7716-020-4	75 mm	PH1
7716-020-8	100 mm	PH2
7716-020-12	150 mm	PH3

03

Tournevis TORX®

N° d'art.	Longueur de la lame	Ouverture de clé
7716-020-39	74 mm	T6
7716-020-40	74 mm	T7
7716-020-41	74 mm	T8
7716-020-42	74 mm	T9
7716-020-43	100 mm	T10
7716-020-44	100 mm	T15
7716-020-45	100 mm	T20
7716-020-46	100 mm	T25
7716-020-47	100 mm	T27
7716-020-48	100 mm	T30
7716-020-49	100 mm	T40

04

Tournevis à fente

court 97 mm

► N° d'art. [7716-020-15](#)

05

tournevis cruciforme

court 97 mm

► N° d'art. [7716-020-11](#)

Les illustrations peuvent différer de l'original.



06

Jeu de tournevis à chocs

7 pièces, taille de tiroir M

► N° d'art. [7716-000-013](#)

L'ensemble comprend:



► **Tournevis à fente avec capuchon de frappe**

N° d'art.	Longueur de la lame	Largeur de la lame
7716-020-21	75 mm	5,5 mm
7716-020-18	100 mm	6,5 mm
7716-020-22	200 mm	8 mm
7716-020-19	200 mm	10 mm

► **Tournevis Phillips avec capuchon de frappe**

N° d'art.	Longueur de la lame	Ouverture de clé
7716-020-20	75 mm	PH1
7716-020-17	100 mm	PH2
7716-020-16	150 mm	PH3



07

Tournevis plat avec capuchon de frappe



N° d'art.	Longueur de la lame	Largeur de la lame
7716-020-21	75 mm	5,5 mm
7716-020-18	100 mm	6,5 mm
7716-020-22	200 mm	8 mm
7716-020-19	200 mm	10 mm

08

Tournevis Phillips avec capuchon de frappe



N° d'art.	Longueur de la lame	Ouverture de clé
7716-020-20	75 mm	PH1
7716-020-17	100 mm	PH2
7716-020-16	150 mm	PH3

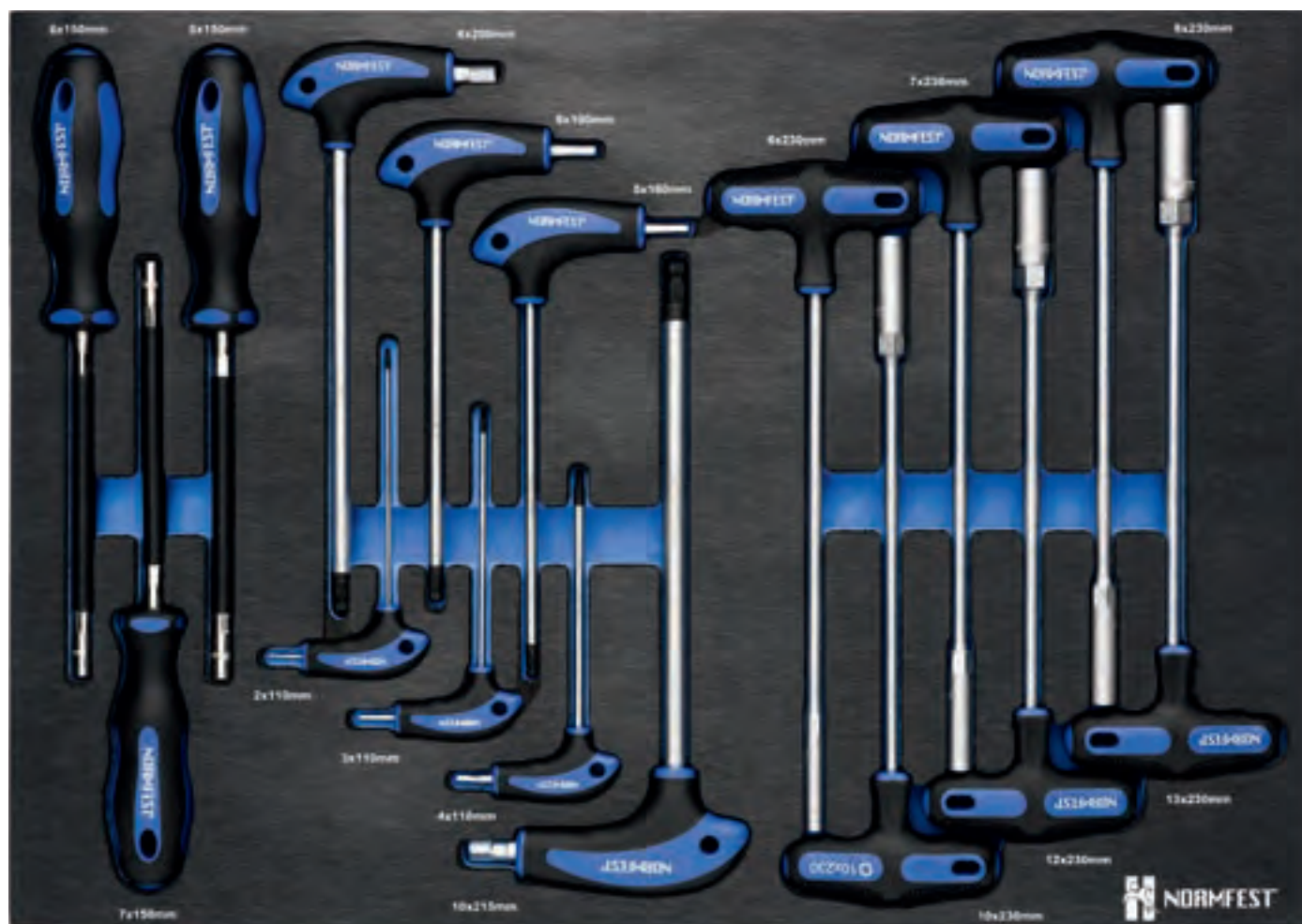

01

Jeu de tournevis à poignée en T / L

16 pièces, taille de tiroir L

► N° d'art. [7716-000-024](#)

L'ensemble comprend:

► **Tournevis à poignée en T, hexagone externe**► **Tournevis à poignée en L, hexagone interne**

N° d'art.	Ouverture de clé
7716-020-33	6x230 mm
7716-020-34	7x230 mm
7716-020-35	8x230 mm
7716-020-36	10x230 mm
7716-020-37	12x230 mm
7716-020-38	13x230 mm

N° d'art.	Longueur de la lame	Ouverture de clé
7716-020-26	230 mm	2 mm
7716-020-27	230 mm	3 mm
7716-020-28	230 mm	4 mm
7716-020-29	230 mm	5 mm
7716-020-30	230 mm	6 mm
7716-020-31	230 mm	8 mm
7716-020-32	230 mm	10 mm

► **Tournevis flexible, hexagone externe**

N° d'art.	Ouverture de clé
7716-020-23	6x150 mm
7716-020-24	7x150 mm
7716-020-25	8x150 mm

Les illustrations peuvent différer de l'original.

02

Tournevis hexagonal extérieur

Poignée en T

N° d'art.	Ouverture de clé
7716-020-33	6x230 mm
7716-020-34	7x230 mm
7716-020-35	8x230 mm
7716-020-36	10x230 mm
7716-020-37	12x230 mm
7716-020-38	13x230 mm



03

Tournevis à six pans creux

Poignée en L

- Description du produit
- avec rotule et clé Allen
-

N° d'art.	Longueur de la lame	Ouverture de clé
7716-020-26	230 mm	2 mm
7716-020-27	230 mm	3 mm
7716-020-28	230 mm	4 mm
7716-020-29	230 mm	5 mm
7716-020-30	230 mm	6 mm
7716-020-31	230 mm	8 mm
7716-020-32	230 mm	10 mm



04

Tournevis flexible

Profil hexagonal extérieur

N° d'art.	Ouverture de clé
7716-020-23	6x150 mm
7716-020-24	7x150 mm
7716-020-25	8x150 mm



06

Tournevis clé Allen

N° d'art.	longueur	Ouverture de clé
7716-020-3	40 mm	1,3 mm
7716-020-1	46 mm	1,5 mm
7716-020-50	51 mm	2,0 mm
7716-020-2	51 mm	2,5 mm



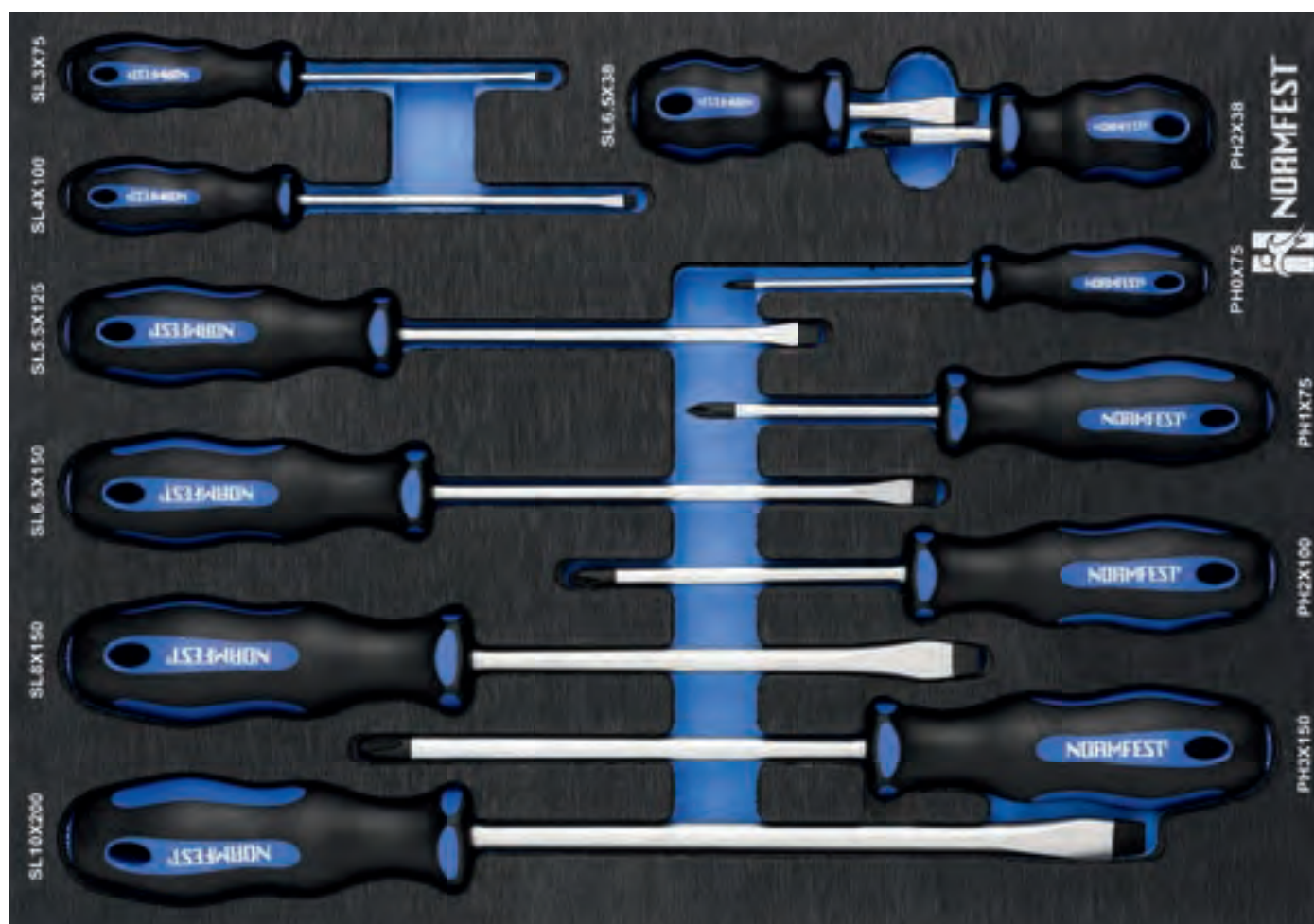

01

Ensemble de tournevis

12 pièces, taille de tiroir M

► N° d'art. [7716-000-011](#)

L'ensemble comprend:

► **Tournevis à fente**

N° d'art.	Longueur de la lame	Largeur de la lame
7716-020-10	75 mm	3 mm
7716-020-14	100 mm	4 mm
7716-020-7	125 mm	5,5 mm
7716-020-6	150 mm	6,5 mm
7716-020-9	150 mm	8 mm
7716-020-13	200 mm	10 mm

► **tournevis cruciforme**

N° d'art.	Longueur de la lame	Largeur de la lame
7716-020-5	75 mm	PH0
7716-020-4	75 mm	PH1
7716-020-8	100 mm	PH2
7716-020-12	150 mm	PH3

► **Tournevis pour vis à fente, court**

N° d'art.	Longueur de la lame	Ouverture de clé
7716-020-15	38 mm	SL 6,5 mm

► **Tournevis pour vis cruciformes, court**

N° d'art.	Longueur de la lame	Ouverture de clé
7716-020-11	38 mm	PH2PH2

Les illustrations peuvent différer de l'original.



02

Jeu de tournevis TORX

11 pièces, taille de tiroir M

► N° d'art. [7716-000-021](#)

L'ensemble comprend:

► **Tournevis TORX®**

N° d'art.	Longueur de la lame	Largeur de la lame
7716-020-39	74 mm	T6
7716-020-40	74 mm	T7
7716-020-41	74 mm	T8
7716-020-42	74 mm	T9
7716-020-43	100 mm	T10
7716-020-44	100 mm	T15
7716-020-45	100 mm	T20
7716-020-46	100 mm	T25
7716-020-47	100 mm	T27
7716-020-48	100 mm	T30
7716-020-49	100 mm	T40

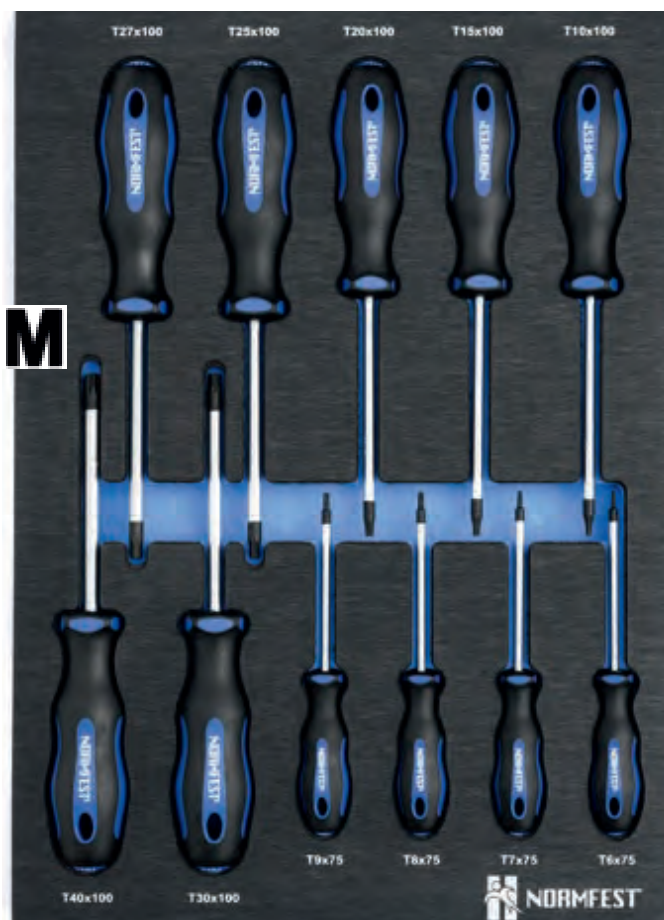

03

Jeu de tournevis électroniques

6 parties

► N° d'art. [7716-000-020](#)

L'ensemble comprend:

► **Tournevis électronique**

Longueur ostrza	Szerokość ostrza
60 mm	SL 1,5 mm
60 mm	SL 2,0 mm
60 mm	SL 2,5 mm
60 mm	SL 3,0 mm
60 mm	PH 0
60 mm	PH 00







Pinces

01

Pince pour anneaux de retenue

pour arbres de 10-25 mm

▶ N° d'art. [7716-030-8](#)

▶ Description du produit

- Longueur totale 240 mm
- Diamètre de la broche 1,3 mm



02

Pince pour anneaux de retenue

pour alésages de 12-25 mm

▶ N° d'art. [7716-030-7](#)

▶ Description du produit

- Longueur totale 240 mm
- Diamètre de la broche 1,3 mm



03

Pince pour anneaux de retenue

pour arbres de 19 à 60 mm

▶ N° d'art. [7716-030-5](#)

▶ Description du produit

- Longueur totale 240 mm
- Diamètre de la broche 2 mm



04

Pince pour anneaux de retenue

pour alésages de 19 à 60 mm

▶ N° d'art. [7716-030-6](#)

▶ Description du produit

- Longueur totale 240 mm
- Diamètre de la broche 2 mm



05

Pince pour anneaux de retenue

pour arbres de 40-100 mm

▶ N° d'art. [7716-030-10](#)

▶ Description du produit

- Longueur totale 240 mm
- Diamètre de la broche 2,5 mm



06

Pince pour anneaux de retenue

pour alésages de 40 à 100 mm

▶ N° d'art. [7716-030-9](#)

▶ Description du produit

- Longueur totale 240 mm
- Diamètre de la broche 2,5 mm



Les illustrations peuvent différer de l'original.



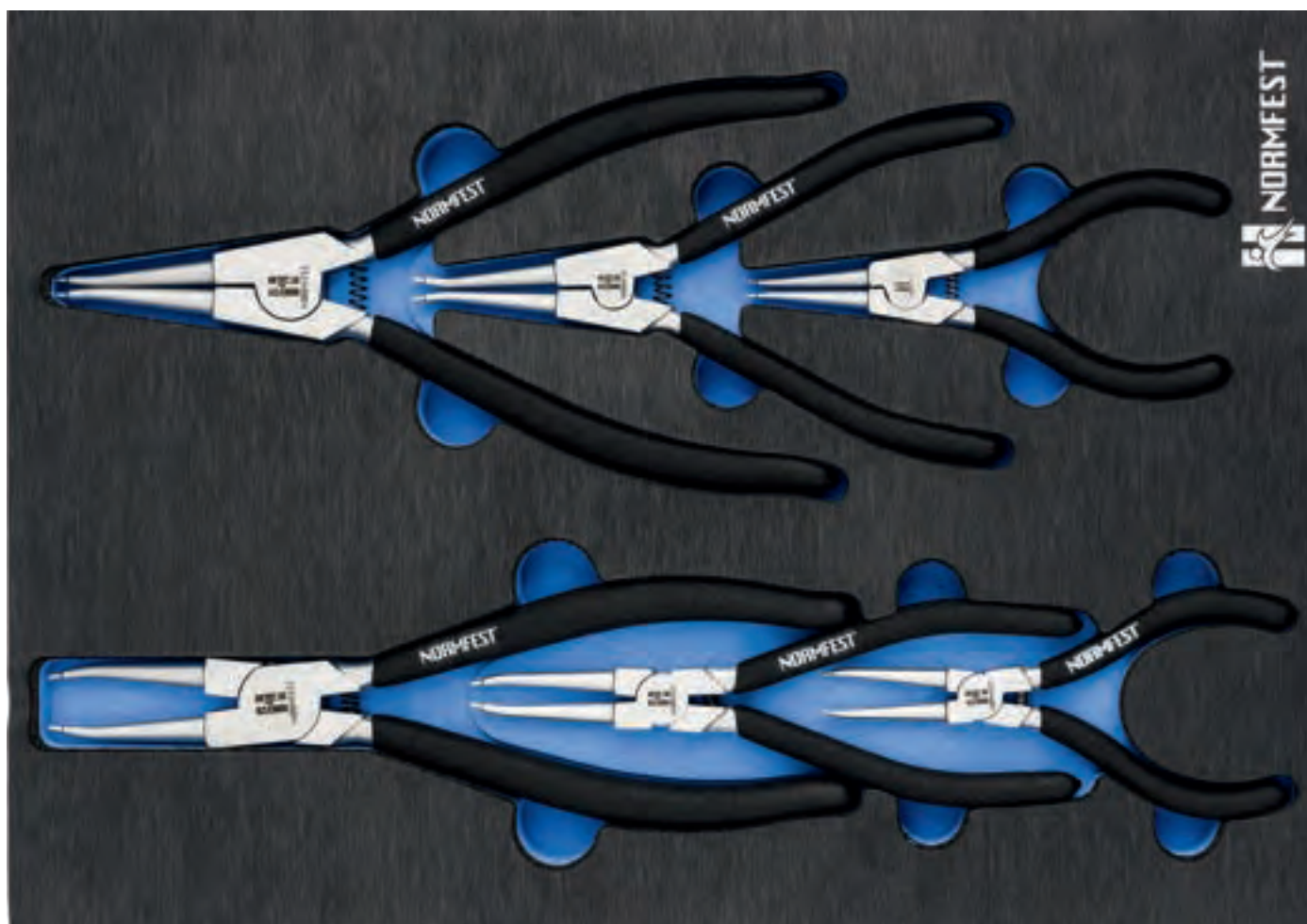

07

Jeu de pinces de sécurité

6 pièces, taille de tiroir M



► N° d'art. [7716-000-012](#)

L'ensemble comprend:

- Pince pour anneaux de retenue pour arbres de 10-25 mm (N° d'art. [7716-030-8](#))
- Pince pour anneaux de retenue pour alésages de 12-25 mm (N° d'art. [7716-030-7](#))
- Pince pour anneaux de retenue pour arbres de 19 à 60 mm (N° d'art. [7716-030-5](#))
- Pince pour anneaux de retenue pour alésages de 19 à 60 mm (N° d'art. [7716-030-6](#))
- Pince pour anneaux de retenue pour arbres de 40-100 mm (N° d'art. [7716-030-10](#))
- Pince pour anneaux de retenue pour alésages de 40 à 100 mm (N° d'art. [7716-030-9](#))

01

Pince à bec fin

200 millimètres

► N° d'art. [7716-030-1](#)



03

Pinces mixtes

180 mm

► N° d'art. [7716-030-2](#)



02

Coupante

160 mm

► N° d'art. [7716-030-3](#)



04

Pince à pompe à eau

250 mm

► N° d'art. [7716-030-4](#)



Les illustrations peuvent différer de l'original.



05

Jeu de pinces

Tiroir en 4 parties, taille M

► N° d'art. [7716-000-019](#)

L'ensemble comprend:

► Pince à bec fin (N° d'art. [7716-030-1](#))

► Pinces mixtes (N° d'art. [7716-030-2](#))

► Coupante (N° d'art. [7716-030-3](#))

► Pince à pompe à eau
(N° d'art. [7716-030-4](#))



M



06

Jeu de pinces de préhension

3 pièces, taille de tiroir S

► N° d'art. [7716-000-025](#)

L'ensemble comprend:

► Pince de préhension

N° d'art.	longueur
7716-030-13	169 mm
7716-030-12	226 mm



S







Marteau, burin et poinçon



01

Ensemble marteau, burin et poinçon

11 pièces, taille de tiroir M

► N° d'art. [7716-000-022](#)

L'ensemble comprend:

► **Poinçon d'épingle**

N° d'art.	largeur
7716-040-10	2 mm
7716-040-3	3 mm
7716-040-7	4 mm
7716-040-11	5 mm
7716-040-4	6 mm
7716-040-8	8 mm

► **Ciseau plat** (N° d'art. 7716-040-1)► **Ciseau croisé** (N° d'art. 7716-040-5)► **Céréales** (N° d'art. 7716-040-2)► **Marteau d'ingénieur 800g**
(N° d'art. 7716-040-6)► **Marteau en plastique** (N° d'art. 7716-040-9)

02

Jeu de chasse-goupilles

5 pièces, taille de tiroir S

► N° d'art. [7716-000-031](#)

L'ensemble comprend:

► Contenu :

► Chasse-goupilles 8mm longueur totale 235mm
(art. n° 7716-040-20)

► Chasse-goupilles 10mm longueur totale 250mm
(art. n° 7716-040-21)

► Chasse-goupilles 12mm longueur totale 260mm
(art. n° 7716-040-22)

► Chasse-goupilles 14mm longueur totale 275mm
(art. n° 7716-040-23)

► Chasse-goupilles 16mm longueur totale 290mm
(art. n° 7716-040-24)



S



03

Poinçon d'épingle

150 millimètres

N° d'art.	largeur
7716-040-10	2 mm
7716-040-3	3 mm
7716-040-7	4 mm
7716-040-11	5 mm
7716-040-4	6 mm
7716-040-8	8 mm



01

Ciseau plat

18 x 150 mm

► N° d'art. [7716-040-1](#)



02

Ciseau croisé

6 X 150 millimètres

► N° d'art. [7716-040-5](#)



03

Céréales

10 x 120 mm

► N° d'art. [7716-040-2](#)





04

Marteau d'ingénieur

► N° d'art. [7716-040-6](#)

► Description du produit

- Longueur: 310 mm

- Poids: 800 grammes



05

Marteau en plastique

► N° d'art. [7716-040-9](#)

► Description du produit

- Longueur: 310 mm



DEUTSCHLAND

Normfest GmbH
Siemensstr. 23
D-42551 Velbert
Tel.: +49 2051 275 - 0
Fax: +49 2051 275 - 141
E-mail: info@normfest.de
www.normfest.com
www.normfest-shop.com



UNSERE GESCHÄFTSBEREICHE

Normfest GmbH
dress & safe
Im Lipperfeld 9
D-46047 Oberhausen
Tel.: +49 208 60 70 - 100
Fax: +49 208 60 70 - 190
E-mail: info@dress-safe.de
www.dress-safe.de



Normfest GmbH
CODESI
Siemensstr. 23
D-42551 Velbert
Tel.: +49 2051 275 - 200
Fax: +49 2051 275 27 - 200
E-mail: info@codesi.de
www.codesi.de



POLEN

Normfest Polska Sp. z o.o.
ul. Wichrowa 4 / 10
PL-60-449 Poznań
Tel.: +48 61 8 439 140
Fax: +48 61 8 439 142
E-mail: info@normfest.pl
www.normfest.pl
www.normfest-shop.pl

TSCHECHIEN

Normfest s.r.o.
Pekařská 603/12
CZ-155 00, Praha 5
Tel.: +420 257 013 280
Fax: +420 257 013 281
E-mail: info@normfest.cz
www.normfest.cz
www.normfest-shop.cz

MERCI À NOS PARTENAIRES COMMERCIAUX DÉVOUÉS

NOUS OPÉRONS DANS LES PAYS SUIVANTS :

ITALIEN

FIME Srl



Largo Leonardo da Vinci,
8 I-37050 | Belfiore (VR)
Tel.: +39 045 613 4211
Fax: +39 045 676 4200
E-mail: info@fimesrl.it
www.fimesrl.it

ITALIEN

SCAR Srl



via Caduti sul Lavoro, 25
I-37012 | Bussolengo (VR)
Tel.: +39 045 676 8311
Fax: +39 045 676 8400
E-mail: info@scar.it
www.scar.it

ÖSTERREICH

Kellner & Kunz AG

Boschstr. 37
A-4600 Wels
Tel.: +43 7242 484 0
Fax: +43 7242 484 929
E-mail: info@reca.co.at
www.reca.co.at

SPANIEN

RECA Hispania S.A.U.

C/ Ciudad de Llíria nº21
Pol. Ind. Fuente del Jarro
ES-46988 Paterna-Valencia
Tel.: +34 902 73 40 22
Fax: +34 902 73 40 46
E-mail: info@recahispania.com
www.es.reca.com

SLOWAKEI

RECA Slovensko s.r.o.

Vajnorská 134 / B
SK-831 04 Bratislava
Tel.: +421 2 444 55 916 8
Fax: +421 2 444 55 900
E-mail: reca@reca.sk
www.reca.sk

KROATIEN

RECA d.o.o.
Kučanska 23
HR-42000 Varaždin
Tel.: +385 42 350 - 813
Fax: +385 42 350 - 818
E-mail: recadoo@reca.co.at
www.reca.hr

BOSNIEN HERZEGOWINA

RECA d.o.o.
Vijci, alati i normirani elementi
Hifzi Bjelevca 11A
BIH-71210 Ilidža - Sarajevo
Tel.: +387 33777 720
Fax: +387 33789 520
E-mail: reca@reca.ba
www.reca.ba